

**2** Enjoy your new headboard.

Disfrute de su nueva cabecera.

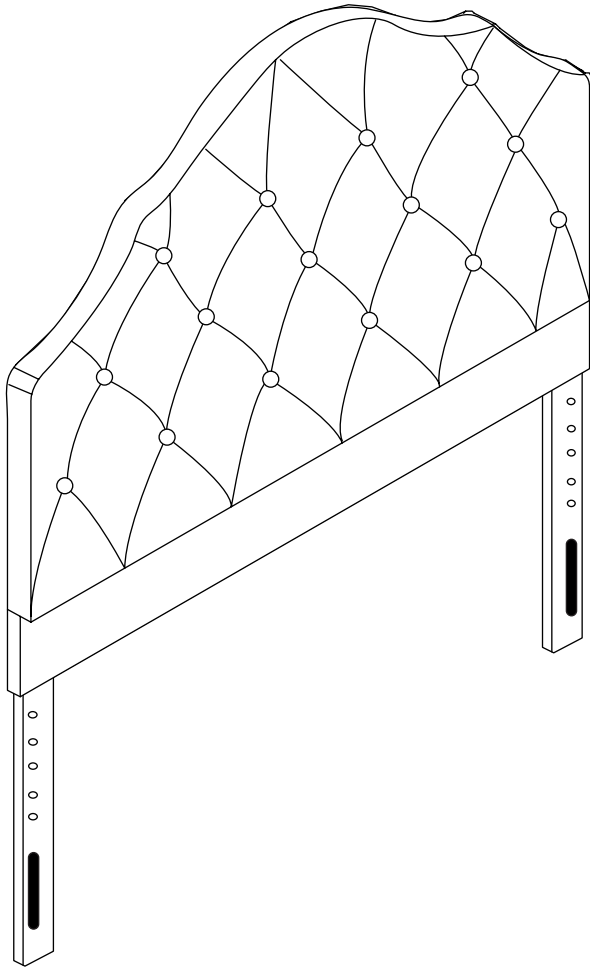

**UPHOLSTERED MINIMAL TUFTING  
ROUNDED HEADBOARD /  
TAPIZADO MÍNIMO TAPIZADO  
CABECERA REDONDEADA**

**TWIN**

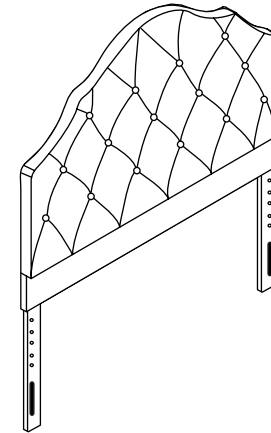

**ADULT ASSEMBLY REQUIRED / REQUIERE MONTAJE POR ADULTOS**

If you are missing any parts or have any questions regarding assembly, do not return this item to the retailers store. Please call our toll-free, customer service number and have this assembly manual open to the parts list ready to provide the model name, number and part name or number.

Si falta alguna pieza o tiene alguna pregunta sobre el montaje, no regrese este elemento a la tienda de los minoristas. Por favor llame a nuestro número de servicio al cliente de teléfono gratuito y tener este manual de montaje abierto piezas listo para proporcionar el nombre del modelo, y el nombre o número de parte.



**WARNING / AVISO:** This product may contain small components, please ensure they are kept away from small children.  
Este producto puede contener componentes pequeños, asegúrese de mantenerlos alejados de niños pequeños.

## PARTS AND HARDWARE / PIEZAS Y TORNILLERÍA

Avoid using sharp objects such as a knife to cut open packing as you may accidentally damage the upholstery.

Evitar el uso de objetos afilados como un cuchillo para cortar el embalaje abierto como sin darse cuenta puede dañar la tapicería.

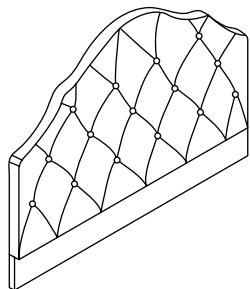

A. Headboard / Cabecera  
1x

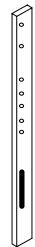

B. Leg / Pierna  
2x

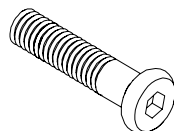

C. Bolt / Tornillo  
4x

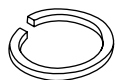

D. Spring Washer /  
Arandela de resorte  
8x

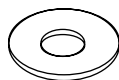

E. Washer / Lavadora  
12x

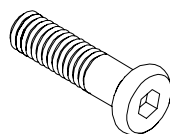

F. Bolt / Tornillo  
4x



G. Nut / Nuez  
4x

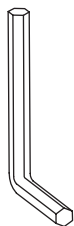

H. Allen Key / Llave Allen  
1x

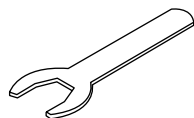

I. Box Wrench / Llave de caja  
1x

## ASSEMBLY INSTRUCTIONS / INSTRUCCIONES DE MONTAJE

Do not fully tighten bolts until assembly is complete.

No apretar los pernos hasta que el montaje esté completo.

- 1 Align Legs (B) fixing holes over Headboard (A) fixing holes according to your desired height. Secure Legs (B) to Headboard (A) using Washer (E), Spring Washer (D), Bolt (C) to attach Legs (B) to Headboard (A). Tighten using provided Allen Key (H). Then attached Assembled Headboard to your Bed Frame using Washer (E), Spring Washer (D), Bolts (F), Washer (E) and Nut (G). Tighten using provided Allen Key (H) and Box Wrench (G).

Alinee los agujeros de fijación de las patas (B) sobre los agujeros de fijación de la cabecera (A) de acuerdo con la altura deseada. Asegure las patas (B) a la cabecera (A) con la arandela (E), la arandela de resorte (D), el perno (C) para sujetar las patas (B) a la cabecera (A). Apriete utilizando la llave hexagonal suministrada (H). A continuación, sujete la cabecera montada a su marco de cama con la arandela (E), la arandela de resorte (D), los pernos (F), la arandela (E) y la tuerca (G). Apriete utilizando la Llave Allen (H) suministrada y la Llave de Caja (G).

