

PINETAN[®]

VACUUM CLEANER INSTRUCTION MANUAL

MODEL: UA807

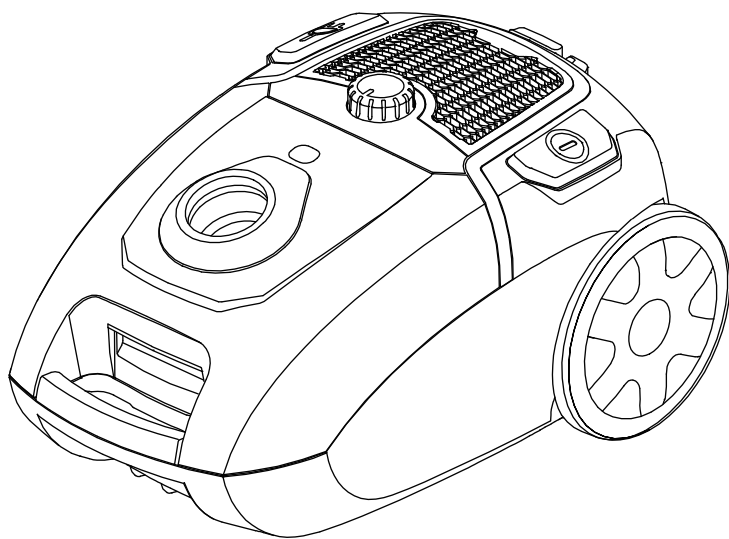

service@pinetan.com

Description

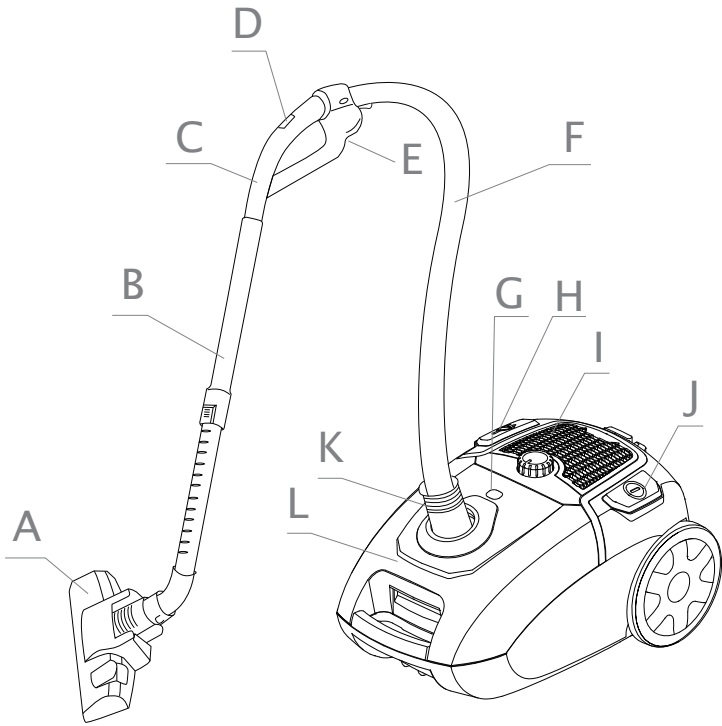

- | | | |
|------------------------------|------------------------------|---------------------------|
| A Floor brush | B Tube | C Handle |
| D Wind-force adjuster | E Accessory holder | F Hose |
| G Indicator | H Cable rewind button | I Speed controller |
| J Power switch | K Hose connector | L Front cover |

Accessories

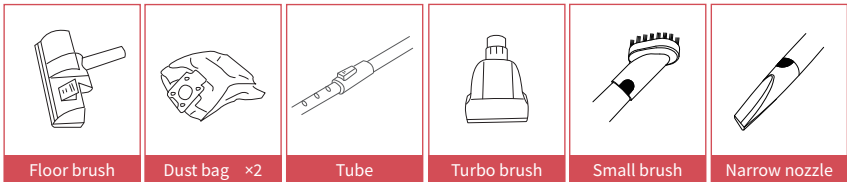

Floor brush

Dust bag ×2

Tube

Turbo brush

Small brush

Narrow nozzle

Specifications

NAME	VACUUM CLEANER
MODEL	UA807
NET WEIGHT	12.79 LB
GROSS WEIGHT	14.99 LB
POWER	700 W
PRODUCT'S SIZE	18.54X12.44X9.84 INCHES

Important safety instructions

When using an electric appliances, basic precautions should always be followed, including the following:

READ ALL INSTRUCTIONS BEFORE USING(THIS APPLIANCE)

⚠ WARNING - To reduce the risk of fire, electric shock, or injury:

- Read this instruction booklet carefully.
- Before using the appliance, check that the mains power voltage corresponds to the voltage shown on the rating plate.
- The appliance should be connected to a correctly earthed 10A power socket.
- Always remove the plug from the power socket when the appliance is not in use and before cleaning or maintenance.
- Always remove the plug from the power socket before opening the appliance.
- Never use methylated spirits or other solvents to clean the appliance.
- Do not use the appliance to vacuum liquids.
- Never leave the appliance unattended when it is switched on. Keep the appliance out of the reach of children or the infirm.
- This appliance is only for household. Use as described in this instruction booklet.
- Do not switch the appliance on if it appears to be faulty in any way.
- For repairs or accessories, contact your dealer or an authorized Service Center.
- If the supply cord is damaged, it must be replaced by the manufacturer, its service agent or similarly qualified persons in order to avoid a hazard.
- This appliance can be used by children aged from 8 years and above and persons with reduced physical, sensory or mental capabilities or lack of experience and knowledge if they have been given supervision or instruction concerning use of the appliance in a safe way and understand the hazards involved. Children shall not play with the appliance. Cleaning and user maintenance shall not be made by children without supervision.
- Keep the appliance and its cord out of reach of children less than 8 years.
- Do not remove the plug from the socket by pulling the cable or the appliance itself.
- Do not use the appliance to vacuum lighted matches, cigarette ends and hot ash.

- Do not use the appliance on wet surfaces.
- Do not obstruct the air intake or outlet vent.
- Do not use the appliance to vacuum needles, drawing pins or strings.

Instruction for use

1. Before using the appliance. Unwind length of cable and insert the plug into the power socket. Do not extend the cable beyond the RED mark. To rewind the power cable, press the rewind button with one hand, and guide the cable with the other hand to avoid wrapping.
2. Press the ON/OFF button to switch the appliance on. It is advisable to set the electronic power regulator to MIN before switching the appliance on.
3. By turning the speed control knob, the absorption power can be adjusted.

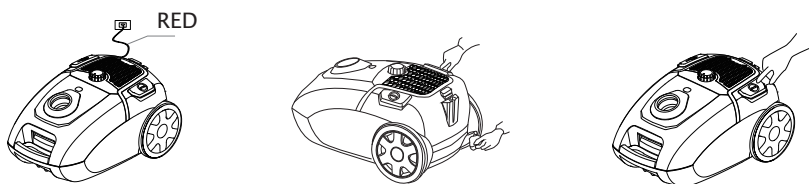

Assembly

Removing the flexible tube. Remove the plug from the power socket. To release the flexible tube, press the button on the end of the tube and pull the tube firmly from the air intake duct.

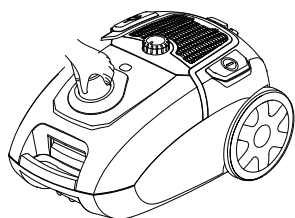

NO - run the appliance over the power cable.



NO - use the appliance on wet surfaces.



NO - use to vacuum needles, drawing-pins or string.

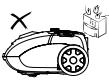

NO - remove the plug from the appliance by pulling the cable.



NO - lighted matches, cigarette ends or hot ash.



NO - obstruct the air intake or outlet vent.

Fitting the extension tubes and accessories

Assemble tool cover and handle together.

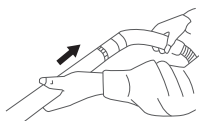

Fitting the extension tube the handle

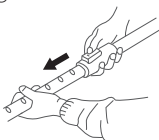

Fitting the extension tubes

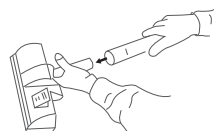

Fitting the accessories to the extension tube

Using the cleaning accessories

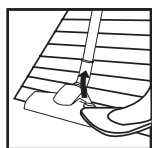

Pos. 1

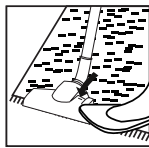

Pos. 2

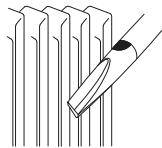

Pos. 3



Pos. 4

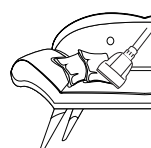

Pos. 5

Dual-position carpet/floor brush

Pos. 1: bristles extended. for hard floors. Pos. 2: bristles retracted for carpets.

Narrow nozzle

Pos. 3: For cleaning radiators: corners. edges. drawers etc.

Small brush

Pos. 4: For cleaning eurlains,shelves,books,inlaid furniture,lamps and other ceticate objects.

Turbo brush

Pos. 5: For cleaning sofa, pet hair.

Replacing the dust bag

- 1.After removing the flexible tube, open front cover by pressing the button and puling upwards.
- 2.Remove the dust bag.

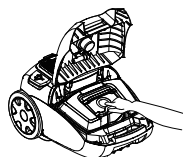

Maintenance

- 1.Pull the plug out of the socket before cleaning!
- 2.Clean the appliance with a dry cloth.
- 3.Take out the intake or outlet filter when it's getting dirty. Clean it in warm water without any abluent and put it back when it is completely dry.
- 4.If you don't want to use this appliance for a period of time, store it on a dry and well ventilated place. Keep it out of reach of children.



Disposal

Environmental Protection

Waste electrical production should not be disposed of with household waste. Please recycle where facilities exist. Check with your Local Authority or retailer for recycling advice.



Troubleshooting

Please go through these diagnoses before contacting Roomie Support.

Issues		Resolutions
Recharging	Battery indicator lights do not blink during recharging	<ul style="list-style-type: none"> ● Is the power plug pushing all the way into the wall socket ? ● Is the wall socket power enabled?
	Battery indicator lights do not go off after a long time	<ul style="list-style-type: none"> ● If the battery indicator lights do not go off after 12 hours of recharging, it is likely a defect with the battery. → Please seek assistance from our Pinetan Support Team.
	Battery runs out very quickly after recharging	<ul style="list-style-type: none"> ● Is the environment too hot or too cold ? → Please recharge in an environment which is between 5 C-35 C (41 °F-95°F). ● Is the battery fully recharged for 4-5 hours, and the battery indicator lights have gone off after fully recharged? ● It is possible the Li-ion battery's lifetime is up. → Please seek assistance from our Pinetan Support Team.
	Unit does not turn on	<ul style="list-style-type: none"> ● Is the battery drained out? → Please fully recharge the battery.
	Unit suddenly turns off after just a short time of vacuuming	<ul style="list-style-type: none"> ● Is the auto-protect mechanism on? <ul style="list-style-type: none"> ① Empty the dust bin if it is full. ② Clear all the air passage including the inside of the floor brush. ③ Remove the beater bar from the floor brush, and turn on the unit again. If it runs without the beater bar, please clean or replace the beater bar. → You may purchase replacement beater bars at www.pinetan.com
	Beater bar does not turn, and/or the LED front lights do not light up	<ul style="list-style-type: none"> ● Detach the floor brush from the extension tube, use a dry cloth to wipe clean all metal connectors on the floor brush. → If the issue persists, please seek assistance from our Pinetan Support Team.
Suction becomes weaker than normal	<ul style="list-style-type: none"> ● Is the filter set installed correctly? ● Is the dust bin cap closed tightly? ● Are all the parts connected firmly? ● Is there any blockage inside all the tubes? → Make sure to check the tube in the floor brush as well. 	

Issues		Resolutions
Operation/Suction		

WARRANTY CARD

1. We provide all customers a 30 Day Money Back Guarantee, and 1 Year Manufacturer Warranty. For all quality related issues, we will repair/replace your unit, free of charge.
2. For non-quality issues, we will provide repair/replace service with a fee. The customer will be responsible for all shipping charges.
3. Please record your order information in the left column, and provide the information to us when contacting us for support.

Order ID : _____

Purchase Date : _____

Serial Number : _____

Customer Name : _____

E-mail : _____

PINETAN[®]

service@pinetan.com

PINETAN[®]

ASPIRATEUR MANUEL D'INSTRUCTIONS

MODÈLE: UA807

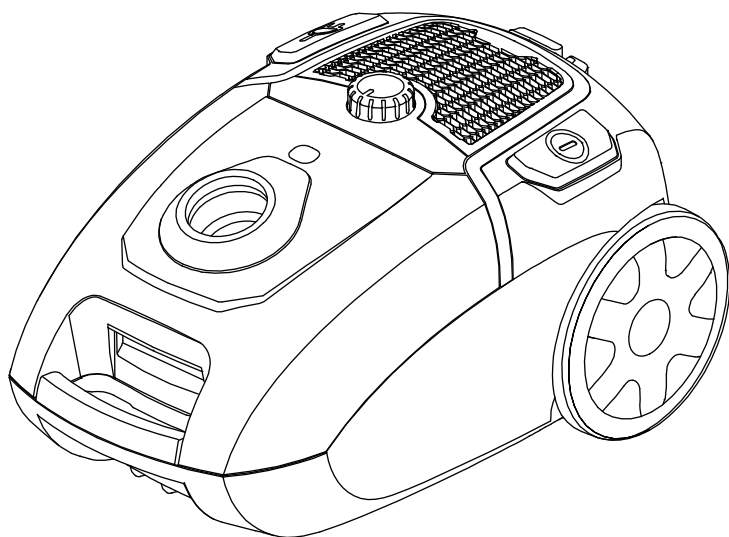

service@pinetan.com

Description

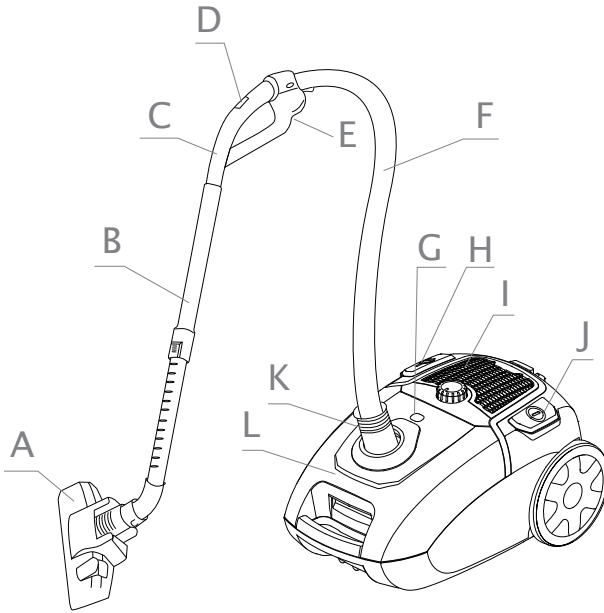

- A** Brosse pour le sol
- B** Tube
- C** Poignée
- D** Ajusteur de puissance d'aspiration
- E** Porte-accessoires
- F** Tuyau flexible
- G** Indicateur
- H** Bouton de rembobinage du câble
- I** Contrôleur de vitesse
- J** Interrupteur d'alimentation
- K** Raccord de tuyau
- L** Capot avant

Accessoires

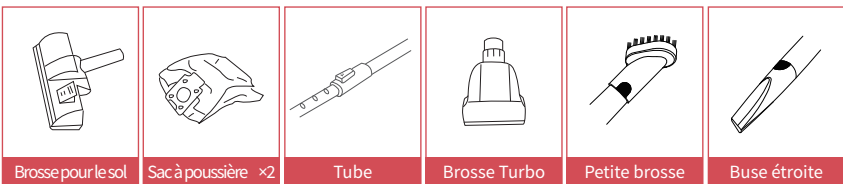

Caractéristiques

NOM	ASPIRATEUR
MODÈLE	UA807
POIDS NET	12.79 LB
POIDS BRUT	14.99 LB
ALIMENTATION	700 W
TAILLE DU PRODUIT	18.54X12.44X9.84 INCHES

Instructions de sécurité importantes

Lors de l'utilisation d'un appareil électrique, les précautions de base doivent toujours être respectées, y compris ce qui suit :

LIRE TOUTES LES INSTRUCTIONS AVANT D'UTILISER (CET APPAREIL)



AVERTISSEMENT – Pour réduire le risque d'incendie, de choc électrique ou de blessure :

- Lisez attentivement ce livret d'instructions.
- Avant d'utiliser l'appareil, vérifiez que la tension du réseau électrique correspond à la tension indiquée sur la plaque signalétique.
- L'appareil doit être connecté à une prise de courant de 10A correctement mise à la terre.
- Retirez toujours la fiche de la prise de courant lorsque l'appareil n'est pas utilisé et avant tout nettoyage ou entretien.
- Retirez toujours la fiche de la prise de courant avant d'ouvrir l'appareil.
- N'utilisez jamais d'alcool à brûler ou d'autres solvants pour nettoyer l'appareil.
- N'utilisez pas l'appareil pour aspirer des liquides.
- Ne laissez jamais l'appareil sans surveillance lorsqu'il est allumé. Gardez l'appareil hors de portée des enfants ou des personnes infirmes.
- Cet appareil est uniquement destiné à un usage domestique. Utilisez-le comme décrit dans ce livret d'instructions.
- N'allumez pas l'appareil s'il semble être défectueux de quelque manière que ce soit.
- Pour les réparations ou les accessoires, contactez votre revendeur ou un centre de service agréé.
- Si le cordon d'alimentation est endommagé, il doit être remplacé par le fabricant, son agent de service mandaté ou des personnes de qualification similaire afin d'éviter tout danger.
- Cet appareil peut être utilisé par des enfants à partir de 8 ans ainsi que par des personnes ayant une déficience physique, sensorielle ou mentale ou manquant d'expérience et de connaissances, seulement s'ils ont bénéficié d'une supervision ou d'une formation à l'utilisation de l'appareil en toute sécurité, et comprennent les risques encourus. Les enfants ne doivent pas jouer avec l'appareil. Nettoyage et utilisation L'entretien ne doit pas être effectué par des enfants sans surveillance.
- Gardez l'appareil et son cordon hors de portée des enfants de moins de 8 ans.

- Ne retirez pas la fiche de la prise en tirant sur le câble ou sur l'appareil lui-même.
- N'utilisez pas l'appareil pour aspirer des allumettes allumées, des mégots de cigarettes et des cendres chaudes.
- N'utilisez pas l'appareil sur des surfaces mouillées.
- N'obstruez pas l'orifice d'entrée ou de sortie d'air.
- N'utilisez pas l'appareil pour aspirer des aiguilles, des punaises ou de la ficelle.

Mode d'emploi

1. Avant d'utiliser l'appareil, déroulez le câble sur toute la longueur et insérez la fiche dans la prise de courant. Ne tirez pas le câble au-delà de la marque ROUGE. Pour rembobiner le câble d'alimentation, appuyez sur le bouton de rembobinage d'une main et guidez le câble avec l'autre main pour éviter qu'il s'emmêle.
2. Appuyez sur le bouton ON/OFF pour allumer l'appareil. Il est conseillé de régler le régulateur électronique de puissance sur MIN avant d'allumer l'appareil.
3. En tournant le bouton de réglage de la vitesse, la puissance d'aspiration peut être

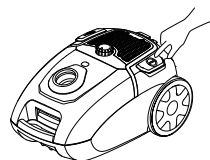
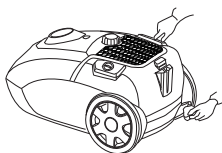
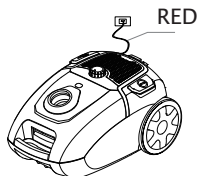

Montage

Retrait du tube flexible Retirez la fiche de la prise de courant. Pour libérer le tube flexible, appuyez sur le bouton situé à l'extrémité du tube et tirez fermement le tube du conduit d'entrée d'air.

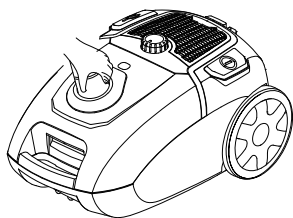

Ne faites pas passer l'appareil sur le câble d'alimentation.



N'utilisez pas l'appareil sur des surfaces humides.



N'obstruez pas l'orifice d'entrée ou de sortie d'air.

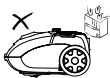

Ne retirez pas la fiche de l'appareil en tirant sur le câble.



N'utilisez pas l'appareil pour aspirer des allumettes, mégots de cigarettes ou des cendres chaudes.



N'utilisez pas l'appareil pour aspirer des aiguilles, des punaises ou de la ficelle.

Montage des tubes d'extension et des accessoires

Assemblez le couvercle et la poignée.

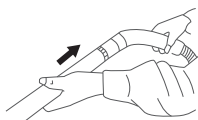

Montage de poignée du tube d'extension

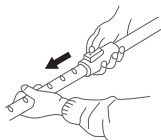

Montage des tubes d'extension



Montage des accessoires sur le tube d'extension

Utilisation des accessoires de nettoyage

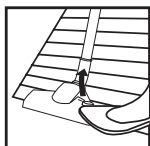

Pos. 1

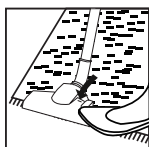

Pos. 2

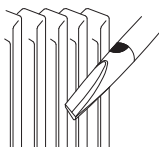

Pos. 3

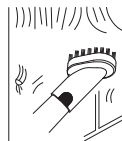

Pos. 4

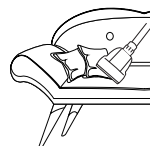

Pos. 5

Brosse à tapis/sol à double position

Pos. 1: poils sortis. pour sols durs Pos. 2: poils rétractés pour les tapis.

Buse étroite

Pos. 3: Pour le nettoyage les radiateurs : coins, bords, tiroirs, etc.

Petit brosse

Pos. 4: Pour nettoyer rideaux, étagères, livres, meubles marquetés, lampes et autres objets verticaux.

Brosse Turbo

Pos. 5 : Pour le nettoyage canapé, poils d'animaux.

Remplacement du sac à poussière

1. Après avoir retiré le tube flexible, ouvrez le couvercle avant en appuyant sur le bouton et en tirant vers le haut.
2. Retirez le sac à poussière.

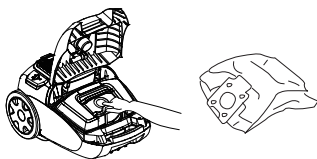

Maintenance

1. Retirez la fiche de la prise avant de la nettoyer !
2. Nettoyez l'appareil avec un chiffon sec.
3. Retirez le filtre d'entrée ou de sortie lorsqu'il s'encrasse. Nettoyez-le à l'eau chaude sans aucun autre produit et remettez-le en place lorsqu'il est complètement sec.
4. Si vous ne voulez pas utiliser cet appareil pendant une période de temps, rangez-le sur un endroit sec et bien ventilé. Gardez-le hors de portée des enfants.



Élimination

Protection de l'environnement

Les déchets de production électrique ne doivent pas être jetés avec les ordures ménagères. Veuillez le recycler dans les installations prévues à cet effet. Vérifiez auprès de votre autorité locale ou de votre détaillant pour obtenir des conseils sur le recyclage.



Dépannage

Veuillez effectuer ces diagnostics avant de contacter l'assistance Pinetan.

	Questions	Résolutions
Recharger	Les témoins lumineux de la batterie ne clignotent pas pendant la recharge	<ul style="list-style-type: none"> ● La fiche d'alimentation est-elle enfoncée à fond dans la prise murale ? ● La prise murale est-elle sous tension ?
	Les témoins lumineux de la batterie ne s'éteignent pas après une longue période	<ul style="list-style-type: none"> ● Si les témoins lumineux de la batterie ne s'éteignent pas après 12 heures de recharge, il s'agit probablement d'un problème de batterie. → Veuillez demander de l'aide à notre équipe d'assistance Pinetan.
	La batterie se vide très rapidement après avoir été rechargée	<ul style="list-style-type: none"> ● L'environnement est-il trop chaud ou trop froid ? → Veuillez la recharger dans un environnement dont la température est comprise entre 5°C - 35°C (41°F - 95°F) ● La batterie est-elle complètement rechargée après 4 à 5 heures, et les témoins lumineux de la batterie se sont-ils éteints après avoir été complètement rechargés ? ● Il est possible que la batterie Li-ion arrive en fin de vie. → Veuillez demander de l'aide à notre équipe d'assistance Pinetan.
	L'appareil ne s'allume pas	<ul style="list-style-type: none"> ● La batterie est-elle déchargée ? → Veuillez recharger complètement la batterie.
	L'appareil s'éteint soudainement après avoir aspiré pendant un court moment.	<ul style="list-style-type: none"> ● Le mécanisme d'autoprotection est-il activé ? <ol style="list-style-type: none"> ① Videz le bac à poussière s'il est plein. ② Dégagez tous les passages d'air, y compris l'intérieur de la brosse pour le sol ③ Retirez la barre du batteur de la brosse pour le sol, et démarrez de nouveau l'appareil. S'il fonctionne sans la barre du batteur, veuillez nettoyer ou remplacer la barre du batteur. → Vous pouvez acheter des barres de batteur de rechange sur www.pinetan.com
	La barre du batteur ne tourne pas, et/ou les LED avant ne s'allument pas	<ul style="list-style-type: none"> ● Détachez la brosse pour le sol du tube d'extension, utilisez un chiffon sec pour nettoyer tous les connecteurs métalliques de la brosse pour le sol. → Si le problème persiste, veuillez demander de l'aide auprès de notre équipe d'assistance Pinetan.
L'aspiration devient plus faible que la normale	<ul style="list-style-type: none"> ● Le jeu de filtres est-il installé correctement ? ● Le couvercle du bac à poussière est-il bien fermé ? ● Toutes les pièces sont-elles fermement connectées ? ● Y a-t-il un blocage à l'intérieur de tous les tubes ? → Veuillez également à vérifier le tube de la brosse pour le sol. 	

	Questions	Résolutions
Fonctionnement/aspiration		

CARTE DE GARANTIE

1. Nous offrons à tous nos clients une garantie de remboursement de 30 jours ainsi qu'une garantie fabricant de 1 an. Pour tous les problèmes liés à la qualité, nous réparerons/remplacerons votre appareil, sans frais.
2. Pour les problèmes de non-qualité, nous fournirons un service de réparation/remplacement avec des frais. Le client sera responsable de tous les frais d'expédition.
3. Veuillez enregistrer les informations relatives à votre commande dans la colonne de gauche et nous fournir les informations lorsque vous nous contactez pour obtenir de l'aide.

ID de commande : _____

Date d'achat : _____

Numéro de série : _____

Nom du client : _____

E-mail : _____

PINETAN[®]

service@pinetan.com