

Use & Care Guide  
Manual de Uso y Cuidado  
Manuel d'entretien et d'utilisation

# Kenmore<sup>®/MD</sup>

Pet Friendly POP-N-GO<sup>®</sup>  
Bagged Canister Vacuum Cleaner  
with Hair Eliminator<sup>®</sup> Brushroll

Para mascotas POP-N-GO<sup>®</sup>  
Aspirador con bolsa y cepillo Hair  
Eliminator<sup>®</sup>

Adapté aux animaux de compagnie  
Pop et c'est parti Aspirateur-  
traîneau avec sac et rouleau-brosse  
Éliminateur de cheveux

Model/Modelo/Modèle: BC4030

Vacuum Cleaner Help Line:  
1-877-531-7321 (US) / 1-844-608-3081 (CA)  
8:00am - 5:00pm EST, M-F  
[www.kenmorefloorcare.com](http://www.kenmorefloorcare.com)



## TABLE OF CONTENTS

Before Using Your New Vacuum Cleaner .....	2
Packing List .....	2
Important Safety Instructions .....	3-4
Vacuum Cleaner Warranty.....	5
Parts and Features.....	6-8
Assembly Instructions.....	9-10
Operating Instructions .....	10-16
Performance/Safety Features.....	17-18
Vacuum Maintenance and Care.....	19-23
Troubleshooting .....	24-25
Requesting Assistance or Service .....	Back Cover

## BEFORE USING YOUR NEW VACUUM CLEANER

Read this Use & Care Guide. It will help you assemble and operate your new Kenmore vacuum cleaner in the safest and most effective way.

For more information about vacuum cleaner care and operation, call the Vacuum Cleaner Help Line at 1-877-531-7321 (US) / 1-844-608-3081 (CA). You will need the complete model and serial numbers when requesting information.

Your vacuum cleaner's model and serial numbers are located on the Model and Serial Number Plate. Use the space below to record the model number and serial number of your new Kenmore vacuum cleaner.

Model No. \_\_\_\_\_

Serial No. \_\_\_\_\_

Date of Purchase \_\_\_\_\_

Keep this book and your sales check (receipt) in a safe place for future reference.

## PACKING LIST

Your KENMORE BAGGED CANISTER VACUUM CLEANER is packaged with the following parts and components included separately in the carton:

- |   |  |
|---|--|
| 1 Canister Vacuum Cleaner (with Floor Brush, Dusting Brush, Pet PowerMate™, and Crevice Tool) | 1 Telescoping Wand                       |
| 1 Handle & Hose Assembly  | 1 Motorized Nozzle with Hair Eliminator® |
|   | 1 Dust Bag (Pre-installed)               |
|   | 1 Use & Care Guide                       |

## IMPORTANT SAFETY INSTRUCTIONS

Read all instructions in this guide before assembling or using your vacuum cleaner.

### **WARNING!**

Your safety is important to us. To reduce the risk of fire, electrical shock, injury to persons or damage when using your vacuum cleaner, follow basic safety precautions including the following:

- Use your vacuum cleaner only as described in this Use & Care Guide. Use only manufacturer's recommended attachments.
- Disconnect electrical supply before servicing or cleaning out the brushroll area. Failure to do so could result in the brushroll unexpectedly starting, causing personal injury from moving parts.
- Do not leave vacuum cleaner when plugged in. Unplug from outlet when not in use and before performing maintenance.
- To reduce the risk of electrical shock - Do not use outdoors or on wet surfaces.
- Do not allow to be used as a toy. Close attention is necessary when used by or near children.
- Do not use with a damaged cord or plug. If vacuum cleaner is not working as it should, has been dropped, damaged, left outdoors, or dropped in water, immediately discontinue use and call 1-877-531-7321 (US) / 1-844-608-3081 (CA) for assistance.
- Do not pull or carry by cord, use cord as a handle, close a door on cord, or pull cord around sharp edges or corners. Do not run vacuum cleaner over cord. Keep cord away from heated surfaces.
- Do not unplug by pulling on cord. To unplug, grasp the plug, not the cord.
- Do not handle plug or vacuum cleaner with wet hands.
- Do not put any objects into openings.
- Do not use with any opening blocked; keep free of dust, lint, hair, and anything that may reduce air flow.
- Keep hair, loose clothing, fingers, and all parts of body away from openings and moving parts.
- Turn off all controls before unplugging.
- Use extra care when cleaning on stairs.
- Do not put on chairs, tables, etc. Keep on floor.
- Do not use vacuum cleaner to pick up flammable or combustible liquids (gasoline, cleaning fluid, perfumes, etc.), or use in areas where they may be present. The fumes from these substances can create a fire hazard or explosion.

## IMPORTANT SAFETY INSTRUCTIONS

- Do not pick up anything that is burning or smoking, such as cigarettes, matches, or hot ashes.
- Do not use vacuum cleaner without dust bag and/or filters in place.
- Always change the dust bag after vacuuming carpet cleaners or freshener, powders, and fine dust. These products clog the bag, reduce airflow and can cause the bag to burst. Failure to change the bag could cause permanent damage to the vacuum cleaner.
- Do not use the vacuum cleaner to pick up sharp hard objects, small toys, pins, paper clips, etc. They may damage the vacuum cleaner.
- Do not operate the vacuum cleaner without the exhaust filter or filter door in place.
- The hose contains electrical wires. Do not use when damaged, cut, or punctured. Replace hose if cut or worn. Do not pick up sharp objects.
- Always turn off and unplug vacuum cleaner before connecting or disconnecting either hose, wand, Pet PowerMate™, or motorized nozzle.
- Hold plug when rewinding onto cord reel. Do not allow plug to whip when rewinding.
- You are responsible for making sure that your vacuum cleaner is not used by anyone unable to operate it properly.

## SAVE THESE INSTRUCTIONS

Proper assembly and safe use of your vacuum cleaner are your responsibility. Your vacuum cleaner is intended for **Household Use**. Read this Use & Care Guide carefully for important use and safety information. This guide contains safety statements under warning and caution symbols.

# VACUUM CLEANER WARRANTY

## LIMITED WARRANTY

FOR ONE YEAR from the date of sale (or, for deliveries in the State of California, one year from the date of delivery), this product is warranted against defects in material or workmanship.

WITH PROOF OF SALE a defective product will be replaced free of charge.

The Kenmore brand is used under license. Direct all claims for warranty service to: 1-877-531-7321 (US) / 1-844-608-3081 (CA).

This warranty does not cover filters or belts, which are expendable parts that can wear out from normal use within the warranty period.

This warranty is void if this product is ever used for anything other than private household purposes. This warranty gives you specific legal rights, and you may also have other rights which vary from state to state.

Cleva North America, Inc., Greenville SC 29607

## PARTS AND FEATURES

It is important to know your vacuum cleaner's parts and features to ensure its proper and safe use. Review these before using your vacuum cleaner.

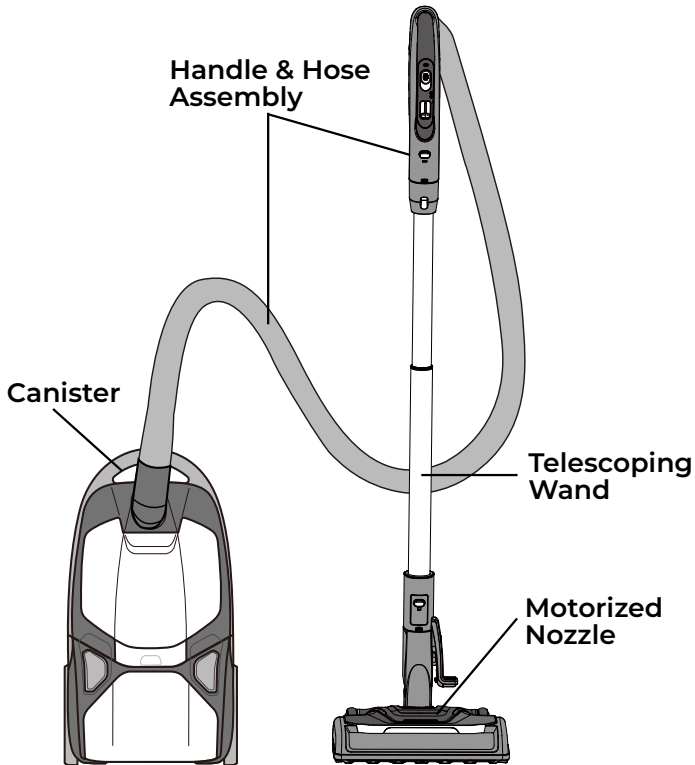

## REPLACEMENT PARTS

Item	Part No.(US)	Part No.(CA)
Dust Bag (2-pack)	20-53291	20-53291
Dust Bag (6-pack)	20-53292	20-53292
HEPA Media Exhaust Filter	20-52731	20-52731
Motor Safety Filter	20-81002	20-81002

To order a replacement part, call 1-877-531-7321 (US) / 1-844-608-3081 (CA).

# PARTS AND FEATURES

## CANISTER

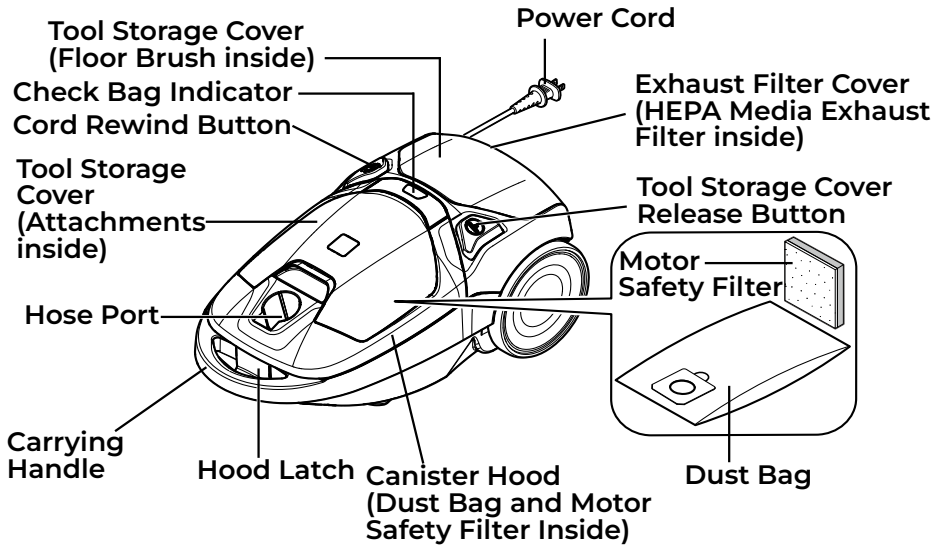

## ATTACHMENTS

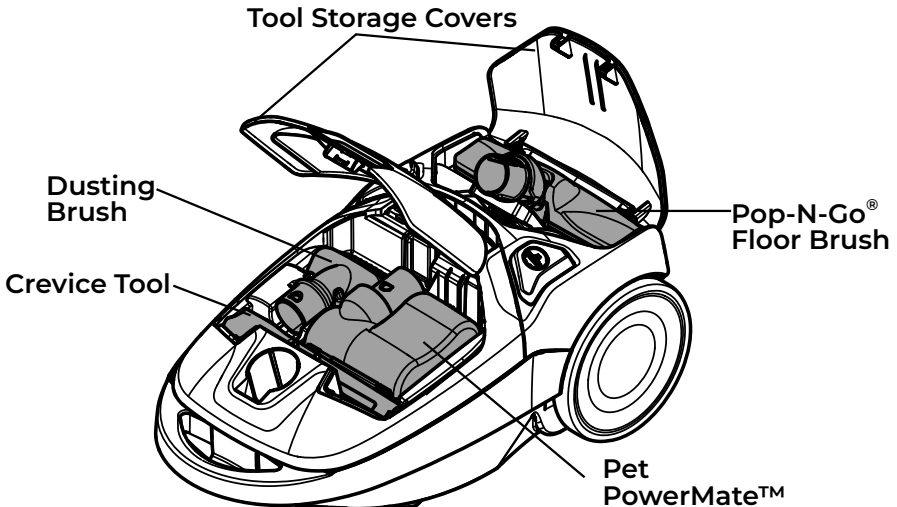

# PARTS AND FEATURES

## HANDLE & HOSE ASSEMBLY TELESCOPING WAND

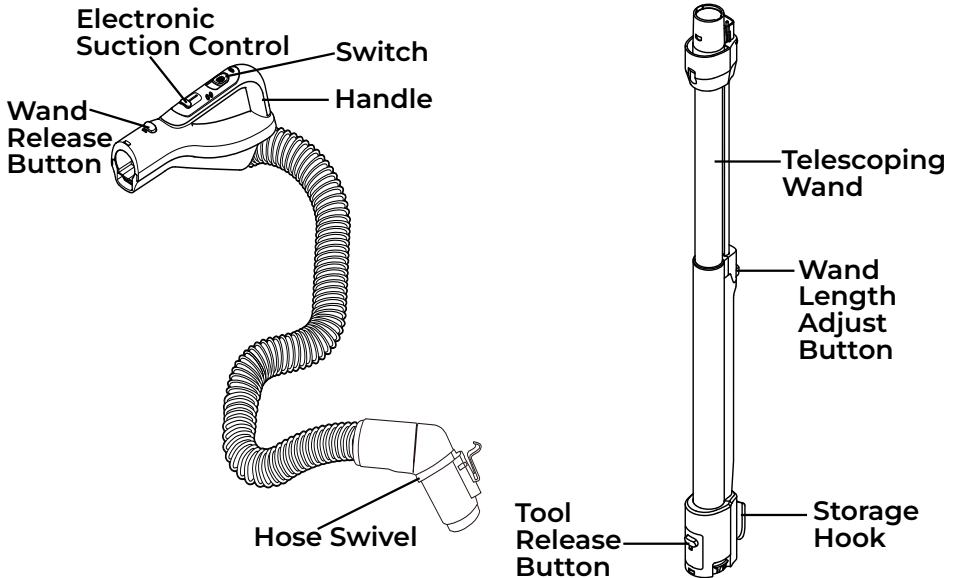

## MOTORIZED NOZZLE

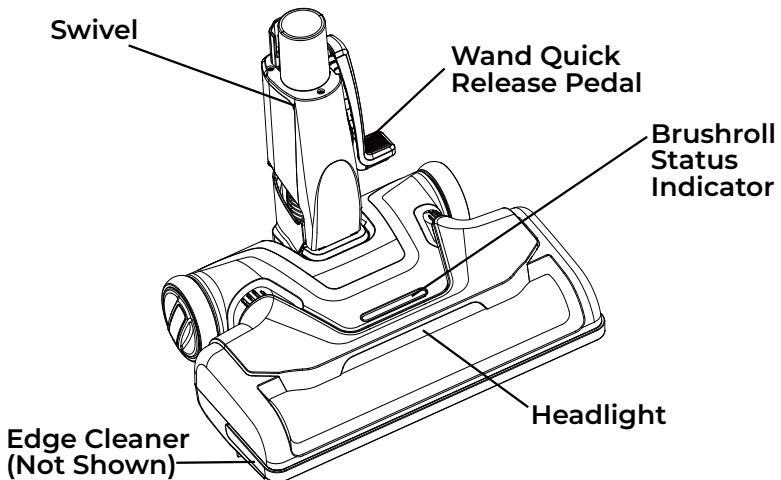



Please pay special attention to these hazard alert boxes, and follow any instructions given. **WARNING** statements alert you to such hazards as fire, electric shock, burns and personal injury. **CAUTION** statements alert you to such hazards as personal injury and/or property damage.

## ASSEMBLY INSTRUCTIONS

Before assembling the vacuum cleaner, check the **PACKING LIST** (page 2). Use this list to verify that you have received all the components of your new Kenmore Bagged Canister Vacuum Cleaner.



### WARNING

#### Electrical Shock Hazard

**DO NOT** plug into electrical supply until assembly is complete. Failure to do so could result in electrical shock or injury.

### MOTORIZED NOZZLE

Align wand and insert onto the motorized nozzle until the wand locks into place.

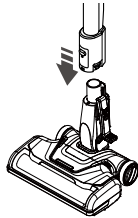

### HANDLE ASSEMBLY

Insert wand into handle until lock button snaps in place.

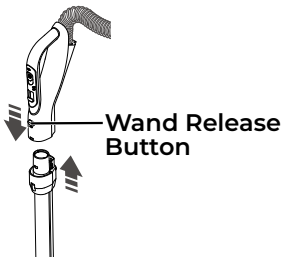

**To remove:** Press wand release button and pull up on handle.

**To store:** Disconnect hose from wand and canister to prevent stress on hose during storage.

Store hose in a loosely coiled position so the hose covering is not stressed.

### WAND (TELESCOPING)

The wand length is adjustable and requires no assembly. To adjust, simply push on the wand adjust button and slide the upper wand to the desired height.

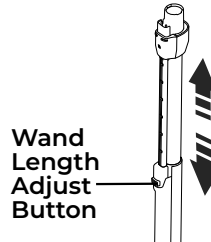

**NOTE:** When adjusting the wand length you may have to hold the motorized nozzle with your hand or foot.

### HOSE

Line up the hose latch tab and notch in canister hood and insert hose into canister until it snaps into place.

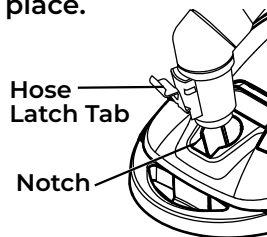

## ASSEMBLY INSTRUCTIONS

### IMPORTANT:

Push hose connector firmly into the canister body until the hose latch tab snaps into place. The vacuum cleaner will not operate until the hose is fully connected.

**To remove:** Do not open the hood before removing hose. With hood closed, press hose latch tab and remove hose.

### CANISTER

1. Open the canister hood.
2. Check to see that the dust bag is properly installed. See **DUST BAG CHANGING** (page 20-21) for instructions.
3. Check to see that the motor safety filter is properly installed. See **MOTOR SAFETY FILTER CLEANING** (page 22) for instructions.

## OPERATING INSTRUCTIONS

### CAUTION

**Moving parts!** To reduce the risk of personal injury, **DO NOT** touch the brushroll when vacuum cleaner is on. Contacting the brushroll while it is rotating can cut, bruise or cause other injuries. Always turn off and unplug from electrical outlet before servicing. Use caution when operating near children.

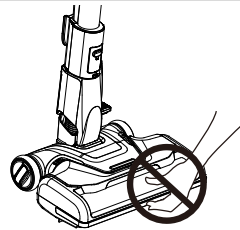

## HOW TO START

### WARNING

**Personal Injury and Product Damage Hazard**

- **ALWAYS** turn off the vacuum cleaner before unplugging.
- The cord moves rapidly when rewinding. Keep children away and provide a clear path when rewinding the cord to prevent personal injury.
- **DO NOT** use outlets above counters. Damage from cord to items in surrounding area could occur.

- **When any abnormality/failure occurs, stop using the product immediately and disconnect the power plug.**

**NOTE:** To reduce the risk of electric shock, this vacuum cleaner has a polarized plug; one blade is wider than the other. This plug will fit in a polarized outlet only one way. If the plug does not fit fully in the outlet, reverse the plug. If it still does not fit, contact a qualified electrician to install the proper outlet. Do not change the plug in any way.

## HOW TO START

### **⚠ WARNING**

#### **Personal Injury and Product Damage Hazard**

- **DO NOT** run over power cord with motorized nozzle. Personal injury or product damage could result.
- **DO NOT** pull plug from wall by the power cord. If there is damage to the cord or plug, personal injury or property damage could result.

1. Pull cord out of canister to desired length. The cord will not rewind until the cord rewind button is pushed.

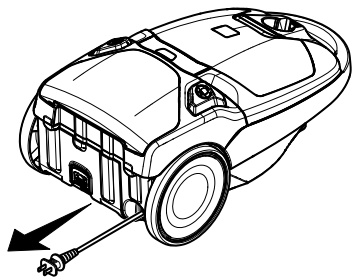

2. Plug the polarized power cord into a 120 Volt outlet located near the floor.

**To rewind:** Turn off and unplug the vacuum cleaner. Hold the plug while rewinding to prevent damage or injury from the moving cord. Push the cord rewind button.

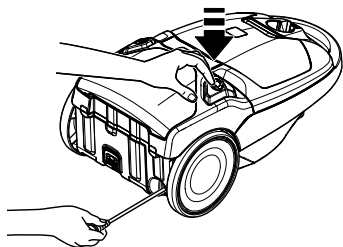

3. Release the handle by placing a foot on the nozzle and pulling back to change handle position.

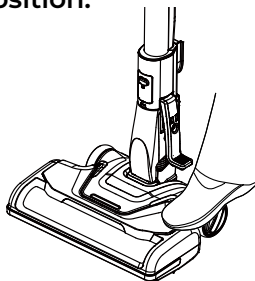

4. Select a position on the handle 3-way On/Off switch.

**OFF**

Turns the vacuum cleaner off.

**HARDFLOOR**

Turns on the canister motor only, and the brushroll will not spin.

**CARPET**

Turns on both the canister and the motorized nozzle motors, and the brushroll will start to spin.

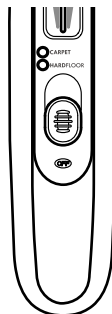

### **⚠ CAUTION**

**DO NOT** leave the motorized nozzle running in one spot for any length of time. Damage to carpet may occur.

### **⚠ CAUTION**

#### **Product Damage Hazard**

Use care if the motorized nozzle and wand is left in the upright position as it may tip over easily. Property damage can occur if tipped.

## VACUUMING TIPS

### FOR BEST CLEANING RESULTS

- Slide the electronic suction control forward to increase suction for upholstery and carpets.
- Slide the electronic suction control back to decrease suction for lightweight rugs or drapes.
- Keep the airflow passage open. Check each assembly area in **REMOVING CLOGS** (page 19-20) occasionally for clogs.



The stair grip located on lower body of the canister will aid in preventing the canister from slipping when used on stairs.

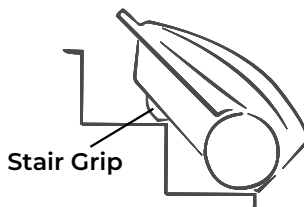

**NOTE:** Be sure the stair grip has engaged a step and that the canister is balanced securely on stairs before starting to vacuum.

### SUGGESTED SWEEPING PATTERN

For best cleaning action, the motorized nozzle should be pushed straight away from you and pulled straight back. At the end of each pull stroke, the direction of the motorized nozzle should be changed to point into the next section to be cleaned. This pattern should be continued across the carpet with slow, gliding motions.

**NOTE:** Fast, jerky strokes do not provide complete cleaning.

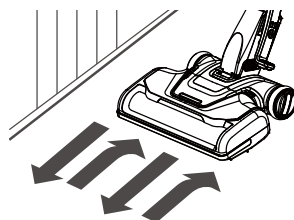

### **WARNING**

Turn off and unplug vacuum cleaner from outlet before checking for clogs.

### STAIRS

### **WARNING**

Personal Injury Hazard

Use care if canister is placed on stairs. It may fall, causing personal injury or property damage.

### **CAUTION**

Product Damage Hazard

Do not pull on the hose to move the canister from one stair to the next. When finished cleaning in one area use the handle grip on the canister to move the vacuum cleaner to a new location for further cleaning.

## VACUUMING TIPS

### EDGE CLEANER

Active brush edge cleaners are on both sides of the motorized nozzle. Guide either side of the motorized nozzle along baseboards or next to furniture to help remove dirt trapped at carpet edges.

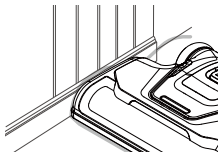

be stored with the canister to conserve storage space. The canister must be stored on end for this feature to be used.

To attach the motorized nozzle, it must be in the flat position. The wand will slip out of the slot as it is lifted up for use and will slide into the slot as it is lowered for storage.

### MOTORIZED NOZZLE STORAGE

The wand has a U-shaped storage hook that slides into the U-shaped slot on the canister. The storage hook allows the wand and motorized nozzle to

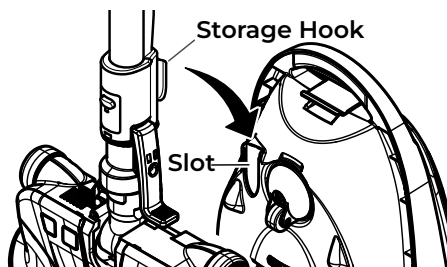

## ATTACHMENTS



### CAUTION

**DO NOT** attach or remove handle or wands while vacuum cleaner is **ON**. This could cause sparking and damage the electrical contacts or electronic controls.

### ATTACHMENT STORAGE

This canister is equipped with an on-board storage area for attachments.

### POP-N-GO<sup>®</sup> FLOOR BRUSH

1. Press the release button to open the tool storage cover. The neck of the floor brush will pop up at an angle that makes it easy to attach the wand.

Tool Storage Cover  
(Floor Brush inside)

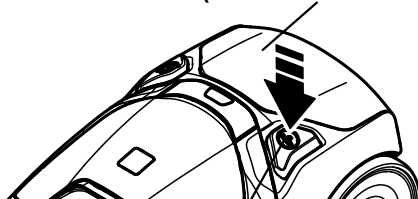

Tool Storage Cover  
Release Button

## ATTACHMENTS

2. Push the wand collar over the floor brush neck. Tilt wand upward and lift out.

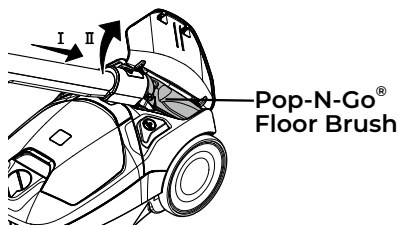

**NOTE:** If there is difficulty attaching brush to wand in the manner described above, simply remove the brush from storage compartment and insert it into the wand collar.

### TO REINSTALL:

1. With the floor brush on the wand, insert the floor brush into place.
2. Tilt the wand and floor brush downward.

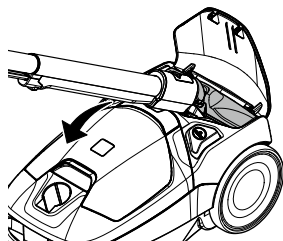

3. Pull the wand away from the floor brush. The floor brush will disconnect from the wand.

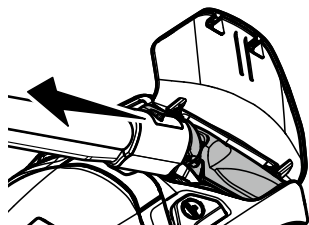

4. Close the tool storage cover securely.

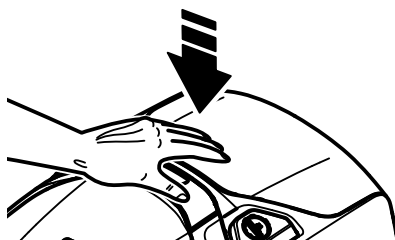

**NOTE:** If there is difficulty detaching the wand from brush in the manner described above, simply press the Tool Release button to disconnect brush from wand.

## DUSTING BRUSH, CREVICE TOOL, & PET POWERMATE™

1. Lift the tool storage cover to open.

Tool Storage Cover  
(Attachments inside)

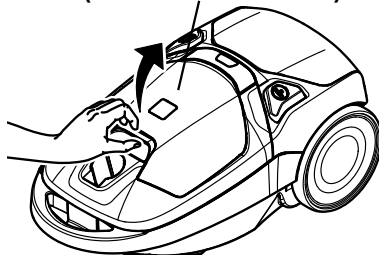

2. Remove attachment as needed. See ATTACHMENT USE TABLE (page 16).

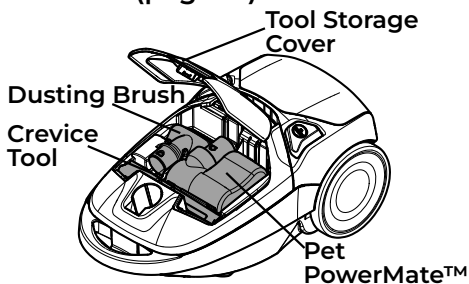

# ATTACHMENTS

## TO REINSTALL:

Insert the attachment, press down into place, and close the tool storage cover securely.

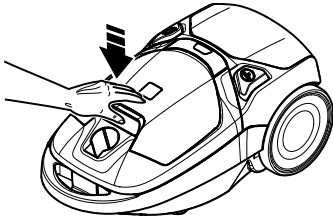

## ATTACHMENTS ON HANDLE

**NOTE:** If the motorized nozzle is attached, turn vacuum cleaner off before removing handle from wand.

1. Press wand release button and pull up on handle.

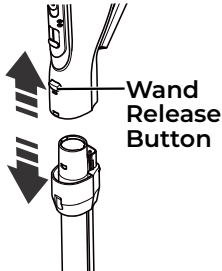

2. Slide attachments into handle as needed. All except crevice tool will click into place. See **ATTACHMENT USE TABLE** (page 16).

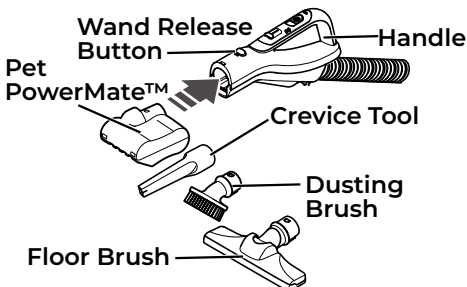

**NOTE:** To remove Pet PowerMate™, dusting brush, and/or floor brush, press the Wand Release button and slide out.

## ATTACHMENTS ON WAND

1. To remove wand from the motorized nozzle, lock wand in upright position.
2. Press wand release pedal with foot and pull the wand straight up and out of the motorized nozzle.

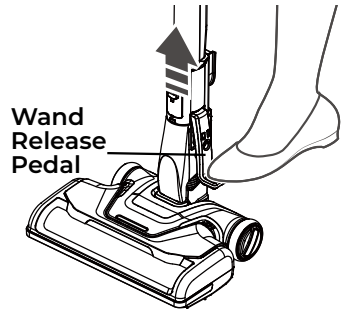



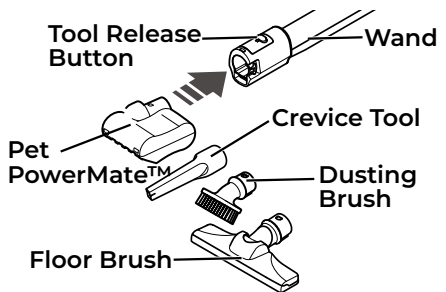

3. Slide attachments into wand as needed. All except crevice tool will click into place. See **ATTACHMENT USE TABLE** (page 16).



**NOTE:** To remove Pet PowerMate™, dusting brush, and/or floor brush, press the tool release button and slide out.

## ATTACHMENT USE TABLE

ATTACHMENT	CLEANING AREA						
	Furniture <sup>1</sup>	Between Cushions <sup>1</sup>	Drapes <sup>1</sup>	Stairs	Bare Floors	Carpeted Floors/Rug	Walls
Dusting Brush 	✓		✓				✓
Crevice Tool 	✓	✓					
Floor Brush 				✓	✓		✓
Motorized Nozzle 					✓ <sup>2</sup>	✓	
Pet PowerMate™ <sup>3</sup> 	✓			✓			

1. Always clean attachments before using on fabrics.
2. 3-way On/Off switch should be in HARDFLOOR position.
3. Pet PowerMate™ attachment instructions are included with the product.



### **WARNING**

**NEVER** use the Pet PowerMate™ directly on pets, as it may cause injury. The Pet PowerMate™ is only designed to vacuum pet hair that is shed on stairs or furniture.

## PERFORMANCE/SAFETY FEATURES

### **WARNING**

**Personal Injury Hazard**

To avoid accidental brushroll starting, always turn off and unplug the vacuum cleaner before cleaning the brushroll area. Failure to do so can result in personal injury.

### **HAIR ELIMINATOR® BRUSHROLL**

For best performance, the motorized nozzle is equipped with a hair eliminator® brushroll, which prevents build-up of hair, string and other debris on the brushroll. To remove any hair wrapped around the brushroll, simply continue vacuuming, allowing the brushroll to automatically remove the hair wrap and send it to the dust bag.

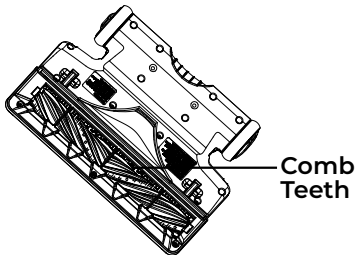

### **CAUTION**

**Moving parts!** To reduce the risk of personal injury, DO NOT touch the brushroll when vacuum is on. Contacting the brushroll while it is rotating can cut, bruise or cause other injuries.

### **BRUSHROLL RESET**

The brushroll has built-in protection against motor damage should the brushroll jam. If the brushroll slows down or stops, the brushroll overload protector shuts off the brushroll motor and the brushroll status indicator emits a red light. The vacuum cleaner suction motor will continue to run.

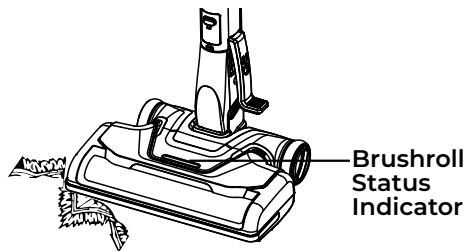

**To correct problem:** Turn off and unplug vacuum cleaner, remove obstruction, then turn on the vacuum cleaner again. The brushroll status indicator will be off.

**NOTE:** Once the brushroll motor shuts down, clear jam from brushroll and then restart the vacuum cleaner. If the problem persists, call 1-877-531-7321 (US) / 1-844-608-3081 (CA) for assistance.

### **ELECTRONIC SUCTION CONTROL**

The electronic suction control allows you to change the power of the vacuum cleaner suction motor. When increasing the suction to the highest power, you will hear a click and the suction control can be locked into this position.

## PERFORMANCE/SAFETY FEATURES

### SUCTION CONTROL



Increase Suction

Decrease Suction

Increase suction for upholsteries, carpets, and bare floors.

Decrease suction for draperies and lightweight rugs.

### CHECK BAG INDICATOR

When the vacuum cleaner is running with normal airflow, the light on the check bag indicator is off. The light comes on whenever the airflow becomes blocked. If that occurs, check the disposable dust bag, motor safety filter and other possible clog locations shown in **REMOVING CLOGS** (page 19-20).

Check Bag Indicator

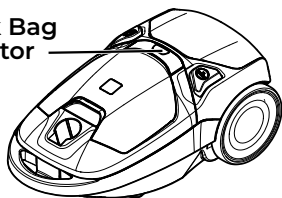

**To correct problem:** See "Check bag indicator activates" in **TROUBLESHOOTING** (page 25).

**NOTE:** The indicator may activate when using certain attachments due to reduced airflow through attachment.

### THERMAL PROTECTOR

This vacuum cleaner has a thermal protector which automatically trips to protect the vacuum cleaner from overheating. If a clog prevents the normal flow of air to the motor, the thermal protector turns the motor off automatically. This allows the motor to cool in order to prevent possible damage to the vacuum cleaner.

**To correct problem:** Turn off and unplug vacuum cleaner to allow the vacuum cleaner to cool and the thermal protector to reset. Check for and remove clogs, if necessary. Also check and clean or replace any clogged filters. Wait approximately fifty (50) minutes and plug the vacuum cleaner in and turn back on to see if the motor protector has reset.

If the canister motor does not resume operation after the reset procedure described above, call 1-877-531-7321 (US) / 1-844-608-3081 (CA) for assistance.

## VACUUM MAINTENANCE AND CARE

Always follow all safety precautions when performing maintenance to the vacuum cleaner.

### **WARNING**

#### **Electrical Shock and Personal Injury Hazard**

**Always turn off and unplug vacuum cleaner before performing maintenance to the vacuum cleaner. Failure to do so could result in electrical shock or personal injury from vacuum cleaner suddenly starting.**

## REMOVING CLOGS

The vacuum cleaner creates suction that picks up dirt. Rapidly moving air carries the dirt to the dust bag through the airflow passages. The dust bag lets the air pass through, while it traps the dirt.

For best cleaning results, keep the airflow passage open. Check the starred (★) areas occasionally for clogs. Turn off and unplug vacuum cleaner from outlet before checking.

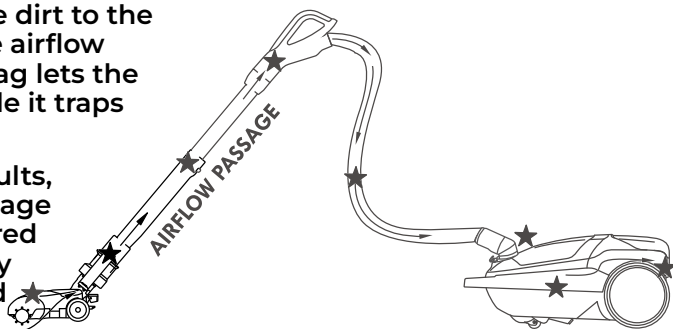

### **TO CHECK FOR CLOGS:**

- Check dust bag and change if full. See **DUST BAG CHANGING** (page 20-21).
- Check motor safety filter and exhaust filter and clean or replace if dirty. See **MOTOR SAFETY FILTER CLEANING** (page 22) and **EXHAUST FILTER CHANGING** (page 22-23).
- Check motorized nozzle for obstructions in the brushroll

area. Carefully remove any obstruction.

If the vacuum cleaner still has poor suction, do the following:

1. Connect the hose to the canister and turn vacuum cleaner on. Check the end of the hose for suction. If there is good suction on the hose handle, there is no clog in the hose. If the suction is bad, remove any dirt or debris in the hose and handle.

## REMOVING CLOGS

2. Connect hose handle to wand. Check the end of the wand for suction. If there is good suction at the end of the wand, there is no clog in the wand. If the suction is bad, remove any dirt or debris in the wand.
3. Check the motorized nozzle swivel. Remove any dirt or debris.

## CLEANING EXTERIOR AND ATTACHMENTS

1. Turn off and unplug vacuum cleaner. DO NOT drip water on vacuum cleaner.
2. To clean exterior, or to reduce static electricity and dust build-up, wipe outer surface with a clean, soft cloth that has been dipped in a solution of mild liquid detergent and water, then wrung dry. Wipe dry after cleaning.



### CAUTION

Do not use attachments if they are wet. Attachments used in dirty areas, such as under a refrigerator, should not be used on other surfaces until they are washed. They could leave marks.

## DUST BAG CHANGING

For best cleaning results, the dust bag should be changed often. The check bag indicator will come on when the bag needs to be changed or the airflow is blocked.

**NOTE:** See **REPLACEMENT PARTS** for part number and purchase details (page 6).

1. Turn off and unplug vacuum cleaner.
2. Remove hose from canister.
3. Pull hood release out and up, then lift canister hood.



4. Pull bag out of the bag mount.

**NOTE:** The bag mount will flip forward after removing bag. This will prevent the hood from closing until a new bag is installed.

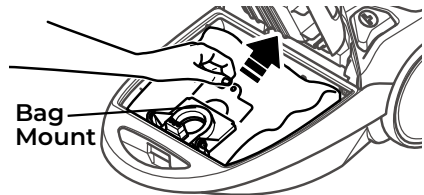

## DUST BAG CHANGING

5. Check the motor safety filter and clean or if necessary, replace. See **MOTOR SAFETY FILTER CLEANING** (page 22).

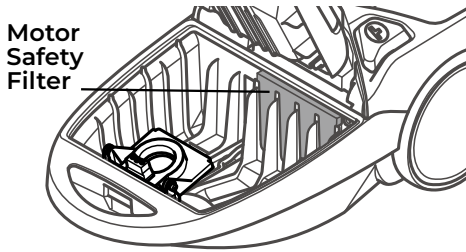

**NOTE:** DO NOT bend or crease the middle of the cardboard when installing the bag into the bag mount slots.

6. Rotate bag mount down and install bag into slots per illustration, pushing down until the cardboard tab locks into position and the holes align.

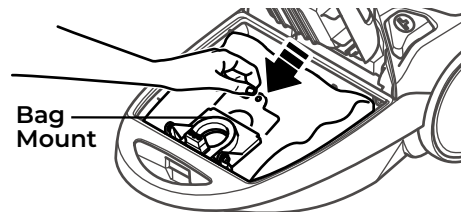

7. Tuck the bag securely into the bag cavity so that none of the bag will be pinched by the hood.
8. Close and latch canister hood.
9. Insert hose into canister until it snaps in place.
10. Plug cord into wall outlet.

### CAUTION

**NEVER REUSE A DUST BAG.** Very fine materials, such as carpet freshener, face powder, fine dust, plaster, soot, new carpet lint, etc. can clog the bag and cause it to burst before it is full, which may damage the vacuum cleaner motor. Change bag more often when vacuuming these materials.

## MOTOR SAFETY FILTER CLEANING

### **WARNING**

#### Electrical Shock Hazard

Turn off and unplug vacuum cleaner from electrical outlet. Do not operate the vacuum cleaner without the motor safety filter. Be sure the filter is dry and properly installed to prevent motor failure and/or electrical shock.

### MOTOR SAFETY FILTER

Check motor safety filter occasionally and clean when dirty.

**NOTE:** See **REPLACEMENT PARTS** for part number and purchase details (page 6).

1. Remove the bag as outlined in the **DUST BAG CHANGING** (page 20-21) section.

2. Lift the rubber retainer and pull out motor safety filter as shown.

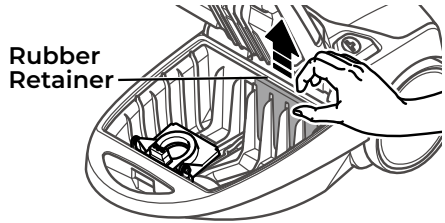

3. Wash filter in warm soapy water, rinse, then dry. Do not clean in dishwasher or install while damp.
4. Slide the filter back into place under the ribs in the bag cavity. Tuck filter in so that it fits completely under the rubber retainer.
5. Replace the bag as outlined in the **DUST BAG CHANGING** (page 20-21) section.

## EXHAUST FILTER CHANGING

### **WARNING**

#### Fire and/or Electrical Shock Hazard

Do not operate with a clogged exhaust filter or without the exhaust filter installed. Do not operate without filter cover installed.

### HEPA MEDIA EXHAUST FILTER

The exhaust filter cartridge must be replaced when dirty. Replace the filter when the entire surface area is covered evenly. The filter **CANNOT** be washed as it will lose its dust trapping ability.

**NOTE:** See **REPLACEMENT PARTS** for part number and purchase details (page 6).

1. Push latch up to release the exhaust filter cover from slot in canister.

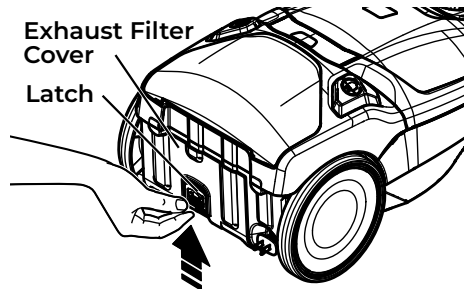

## EXHAUST FILTER CHANGING

2. Pull filter cover outward to remove it from canister.
3. Remove the exhaust filter cartridge.

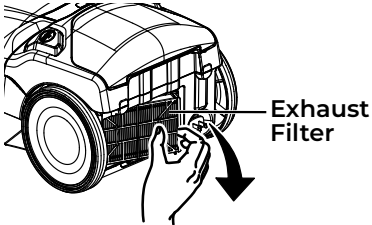

4. Insert the new exhaust filter cartridge into the canister with the rubber seal towards the canister. The arrow on the top ridge of the filter indicates the direction of air flow.

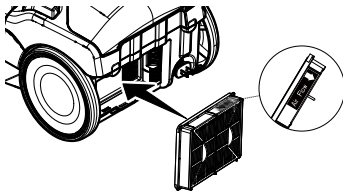

5. To replace the exhaust filter cover, place the two tabs on the filter cover into the canister.

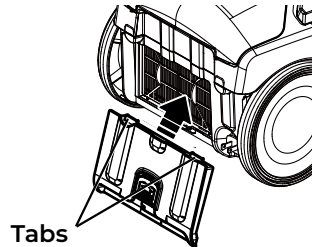

6. Rotate the filter cover and lock it into place.

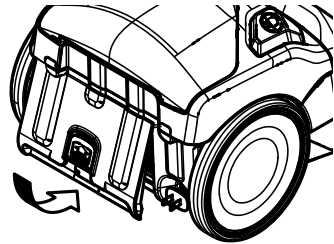

## PET POWERMATE™ CLEANING



### WARNING

Always unplug the power cord from an electrical outlet before performing maintenance to the vacuum cleaner.

Cut off any carpet pile and lint entangled around brushroll with a pair of scissors.



### CAUTION

To reduce the risk of injury from moving parts, remove Pet PowerMate™ from vacuum hose or wand before servicing.

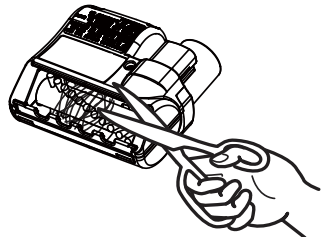

# TROUBLESHOOTING

Review this table to find do-it-yourself solutions for minor performance problems. Any service needed, other than maintenance described in this Use & Care Guide, should be performed by a qualified service agent.



## **WARNING**

**Always turn off and unplug vacuum cleaner before performing maintenance to the vacuum cleaner. Failure to do so could result in electrical shock or personal injury.**

<b>PROBLEM</b>	<b>POSSIBLE CAUSE</b>	<b>SOLUTION</b>
Vacuum cleaner won't start.	Unplugged at wall outlet.	Plug in firmly, press On/Off switch.
	Tripped circuit breaker/blown fuse at household service panel.	Reset circuit breaker or replace fuse.
	Loose hose electrical connections.	Reconnect hose ends.
Poor job of dirt pick-up.	Full or clogged dust bag.	Check for clogs and/or change bag if necessary.
	Clogged airflow passages.	Clear airflow passages.
	Dirty filters.	Clean/change filters.
	Wrong power level selected.	Adjust control.
	Hole in hose.	Replace hose.
	The brushroll is worn.	Call 1-877-531-7321 (US) / 1-844-608-3081 (CA) for assistance.
	Canister hood open.	Close and latch hood.
Vacuum cleaner starts but shuts off.	Hose or hood electrical connections.	Check connections, reconnect hose ends.
	Tripped thermal protector in canister.	See <b>THERMAL PROTECTOR</b> (page 18).
Brushroll does not turn.	Motorized nozzle connections unplugged.	Plug in firmly.
	Brushroll is jammed.	Remove obstruction. Follow instructions on page 17.
	Thermal protector in the motorized nozzle is activated.	Clear all clogs or change bag.
	Vacuum cleaner in HARD FLOOR mode.	Press CARPET button to activate the brushroll.

## TROUBLESHOOTING

Check bag Indicator activates.	Full or clogged dust bag.	Change bag.
	Dirty filters.	Clean/change filters.
	Blocked airflow passage.	Clear blockage from airflow passage.
	Certain attachment tools.	This is normal. Light should go off when tool is removed.
Vacuum cleaner picks up moveable rugs, or the motorized nozzle pushes too hard.	Suction too strong.	Select lower Power Level.
Cord won't rewind.	Dirty power cord.	Clean the power cord.
	Cord jammed.	Pull out cord and rewind.
Vacuum cleaner leaves marks on carpet.	Wrong vacuuming pattern.	See <b>VACUUMING TIPS</b> (page 12).

## TABLE OF CONTENTS / TABLA DE CONTENIDOS

Antes de usar su nueva aspiradora .....	1
Lista de piezas incluidas .....	1
Instrucciones de seguridad importantes .....	2-3
Garantía de la aspiradora .....	4
Piezas y características .....	5-7
Instrucciones de ensamblaje .....	8-9
Instrucciones de uso .....	10-17
Desempeño/características de seguridad.....	18-19
Mantenimiento y cuidado de la aspiradora .....	20-25
Resolución de problemas .....	25-27
Solicitud de ayuda o reparaciones .....	Tapa posterior

## ANTES DE USAR SU NUEVA ASPIRADORA

Lea esta guía de uso y cuidado. Lo ayudará a ensamblar y operar su nueva aspiradora Kenmore de la manera más segura y efectiva posible.

Por más información sobre el cuidado y operación de la aspiradora, llame a la Línea de ayuda para aspiradoras al 1-877-531-7321 (EE. UU.) / 1-844-608-3081 (Canadá). Necesitará el modelo completo y los números de serie al solicitar información.

El modelo de su aspiradora y los números de serie se ubican en la placa de modelo y número de serie. Use el siguiente espacio para registrar el número de modelo y el número de serie de su nueva aspiradora Kenmore.

N° de modelo \_\_\_\_\_

N° de serie \_\_\_\_\_

Fecha de compra \_\_\_\_\_

Guarde este libro y su boleta (recibo) de venta en un lugar seguro para usarlos como referencia a futuro.

## LISTA DE PIEZAS INCLUIDAS

Su ASPIRADORA CON CONTENEDOR CON BOLSA KENMORE posee las siguientes piezas y componentes incluidos por separado en la caja:

- |   |  |
|---|--|
| 1 Aspiradora con contenedor (con cepillo para pisos, cepillo para desempolvar, Pet PowerMate™, y herramienta para hendiduras) | 1 Vara telescópica                         |
| 1 Manilla y conjunto de piezas de la manguera   | 1 Boquilla motorizada con Hair Eliminator® |
|   | 1 Bolsa para polvo (Preinstalado)          |
|   | 1 Guía de uso y cuidado                    |

## INSTRUCCIONES DE SEGURIDAD IMPORTANTES

Lea todas las instrucciones de esta guía antes de ensamblar o usar su aspiradora.

### ¡ADVERTENCIA!

Su seguridad es importante para nosotros. Para reducir el riesgo de incendio, descarga eléctrica, lesiones a personas o daños al utilizar su aspiradora, siga las precauciones de seguridad básicas, incluidas las siguientes:

- Utilice solo su aspiradora solo como se indica en esta guía de uso y cuidado. Utilice solo los accesorios recomendados por el fabricante.
- Desconecte el suministro eléctrico antes de reparar o limpiar el área del cepillo de rodillo. No hacerlo puede provocar que el cepillo de rodillo se encienda inesperadamente y provoque lesiones personales por sus piezas móviles.
- No deje la aspiradora sin supervisión en caso de que esté conectada. Desconéctela del tomacorriente cuando no esté en uso y antes de realizarle mantenimiento.
- Para reducir el riesgo de descarga eléctrica, no utilice el producto en exteriores ni sobre superficies mojadas.
- No permita que se utilice como un juguete. Se debe prestar estricta atención cuando el aparato lo usen niños o cuando se use cerca de ellos.
- No utilizar si la clavija o cable están dañados. Si la aspiradora no funciona como debería, o si se ha caído, dañado, dejado en exteriores o caído al agua, deje de usarla inmediatamente y llame al 1-877-531-7321 (Estados Unidos) / 1-844-608-3081 (Canadá) para obtener ayuda.
- No tire o transporte el aparato utilizando el cable como a modo de empuñadura, no apriete el cable al cerrar puertas ni pase el cable cerca de bordes afilados o esquinas. No use la aspiradora sobre su cable. Mantenga el cable alejado de superficies calientes.
- No desconecte tirando del cable. Para desconectarlo tire de la clavija, no del cable.
- No manipule la clavija o la aspiradora con las manos mojadas.
- No ponga objetos sobre las aberturas.
- No lo utilice si las aberturas están bloqueadas; tenga cuidado que no haya polvo, cabellos, pelusas en las aberturas o cualquier cosa que pueda reducir el flujo de aire.
- Mantenga su cabello, ropas holgadas, dedos y partes de su cuerpo lejos de las aberturas y piezas móviles del producto.
- Apague todos los controles antes de desconectar el dispositivo.
- Tenga precaución adicional al limpiar en escaleras.

## INSTRUCCIONES DE SEGURIDAD IMPORTANTES

- No la ponga sobre sillas, mesas, etc. Manténgala sobre el piso.
- No utilice la aspiradora para aspirar líquidos inflamables o combustibles (gasolina, líquidos de limpieza, perfumes, etc.) ni tampoco la utilice en lugares donde tales líquidos puedan estar presentes. Los gases de esas sustancias pueden crear un peligro de incendio o explosión.
- No aspire elementos que estén en llamas o humeando, tales como cigarrillos, fósforos o cenizas calientes.
- No use la aspiradora sin la bolsa para polvo y/o filtros instalados.
- Cambie siempre la bolsa de polvo tras aspirar limpiadores de alfombras o aromatizadores, polvos de distinta procedencia y polvo fino. Estos productos tapan la bolsa, reducen el flujo de aire y provocan que la bolsa explote. No cambiar la bolsa podría provocar daño permanente a la aspiradora.
- No utilice la aspiradora para aspirar objetos duros afilados, juguetes pequeños, alfileres, clips, etc., ya que pueden dañar la aspiradora.
- No utilice la aspiradora sin el filtro de escape o puerta del filtro en su lugar.
- La manguera contiene cables eléctricos. No utilizar si está dañada, cortada o rota. Cambie si se corta o desgasta. No aspire objetos afilados.
- Apague siempre y desconecte la aspiradora antes de conectar o desconectar ya sea la manguera, vara, Pet PowerMate™, o boquilla motorizada.
- Sujete el enchufe al usar el carrete para enrollar el cable. No permita que el cable actúe como látigo al enrollarlo.
- Usted es responsable de garantizar que nadie que no sea capaz de operar su aspiradora adecuadamente lo haga.

## GUARDE ESTAS INSTRUCCIONES

El correcto ensamblaje y el uso seguro de su aspiradora son su responsabilidad. Su aspiradora está diseñada solo para **uso doméstico**. Lea esta guía de uso y cuidado para obtener información importante sobre uso y seguridad. Esta guía contiene afirmaciones de seguridad bajo símbolos de advertencia y precaución.

# **GARANTÍA DE LA ASPIRADORA**

## **GARANTÍA LIMITADA**

**DURANTE UN AÑO** a contar de la fecha de venta (o, para entregas en el Estado de California, un año a partir de la fecha de entrega), este producto está garantizado contra defectos en sus materiales o fabricación.

Un producto defectuoso puede reemplazarse por uno nuevo, de manera gratuita, considerando que se presente una **PRUEBA DE VENTA**.

La marca Kenmore se utiliza bajo licencia. Dirija sus reclamaciones de garantía a: 1-877-531-7321 (Estados Unidos) / 1-844-608-3081 (Canadá).

Esta garantía no cubre los filtros ni correas, las cuales son piezas desechables que pueden desgastarse debido al uso normal dentro del periodo de garantía.

Esta garantía queda nula si el producto llega a usarse para algún propósito que no sea el uso privado doméstico. Esta garantía le entrega derechos legales específicos que pueden variar según su estado (podría tener otros derechos adicionales).

Cleva North America, Inc., Greenville SC 29607

## PIEZAS Y CARACTERÍSTICAS

Es importante conocer las partes y características de su aspiradora para garantizar su uso adecuado y seguro. Revise estas indicaciones antes de usar su aspiradora.

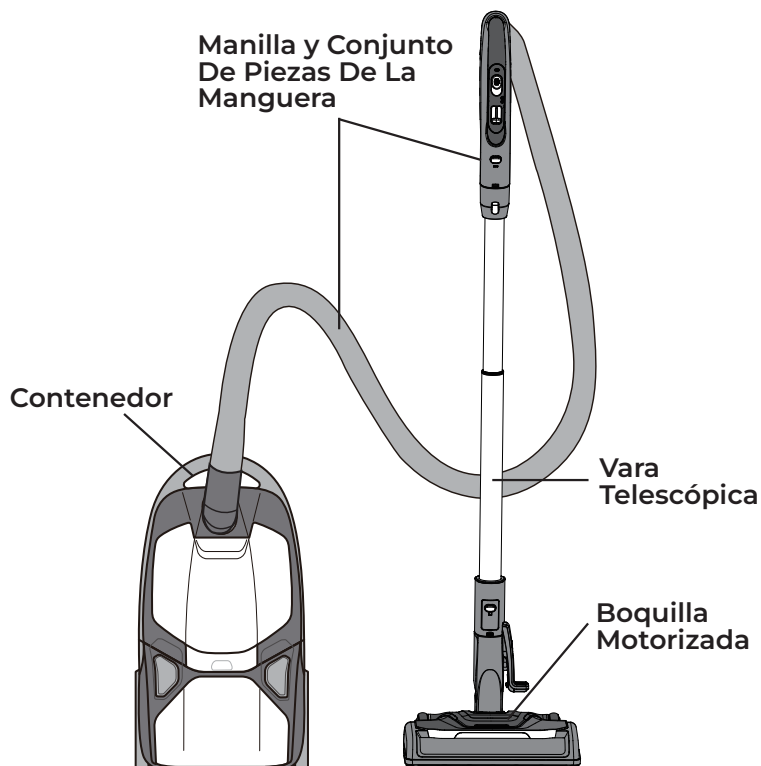

## PIEZAS DE REPUESTO

Artículo	Nº de parte (Estados Unidos)	Nº de parte (Canadá)
Bolsa para polvo (paquete de 2)	20-53291	20-53291
Bolsa para polvo (paquete de 6)	20-53292	20-53292
Filtro de escape de medios HEPA	20-52731	20-52731
Filtro de seguridad del motor	20-81002	20-81002

Para solicitar una pieza de repuesto, llame al 1-877-531-7321 (EE. UU.) / 1-844-608-3081 (Canadá).

# PIEZAS Y CARACTERÍSTICAS

## CONTENEDOR

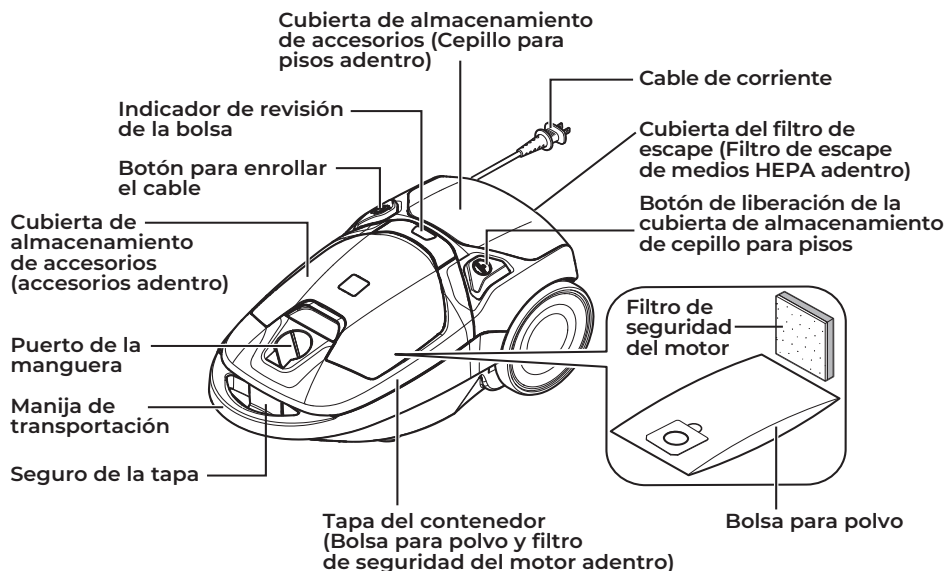

## ACCESORIOS

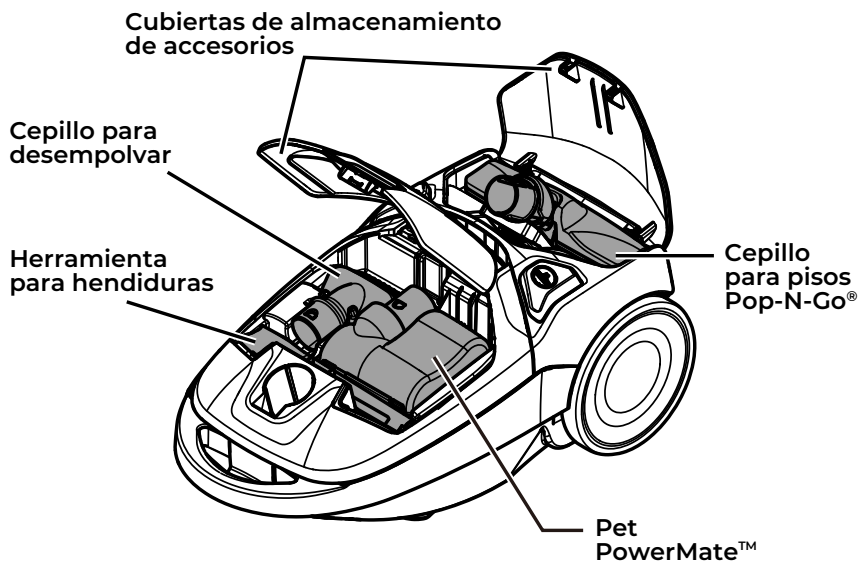

## PIEZAS Y CARACTERÍSTICAS

### MANILLA Y CONJUNTO DE PIEZAS DE LA MANGUERA

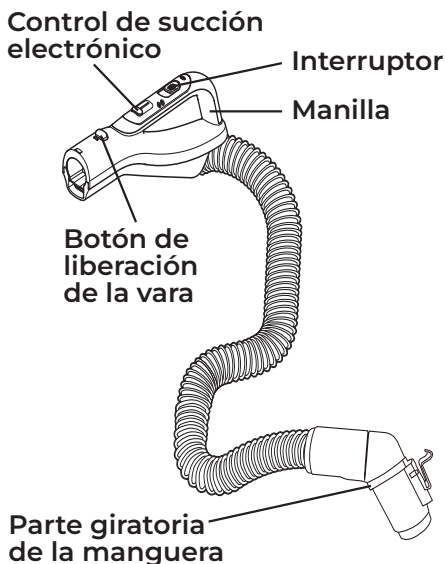

### VARA TELESCÓPICA

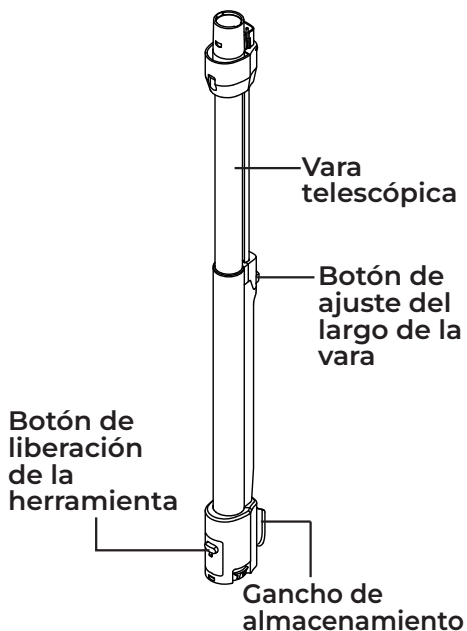

### BOQUILLA MOTORIZADA

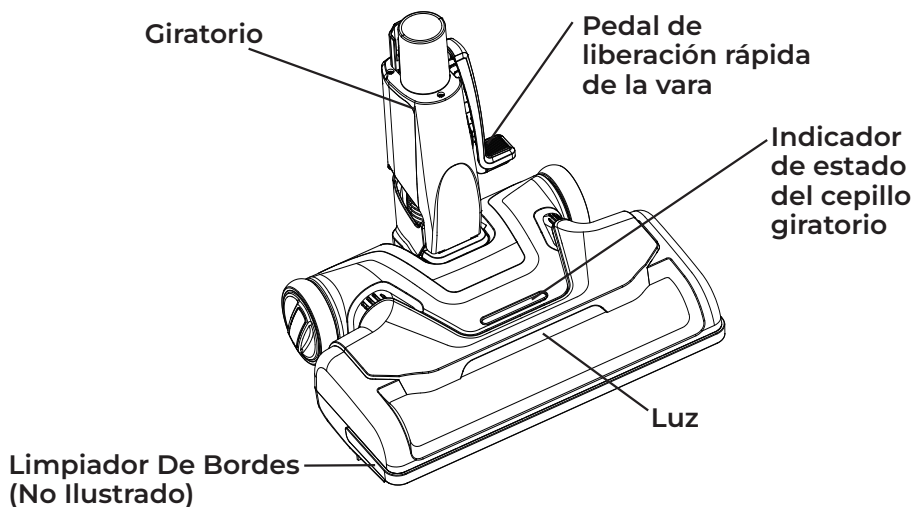



Preste especial atención a estos cuadros de alerta de peligro y siga todas las instrucciones indicadas. Las declaraciones de **ADVERTENCIA** lo alertan sobre riesgos tales como incendio, descarga eléctrica, quemaduras y lesiones personales. Las declaraciones de **PRECAUCIÓN** lo alertan sobre riesgos tales como lesiones personales y/o daño a la propiedad.

## INSTRUCCIONES DE ENSAMBLAJE

Antes de armar la aspiradora, revise la **LISTA DE PIEZAS INCLUIDAS** (página 1). Utilice esta lista para comprobar que ha recibido todos los componentes de su nueva aspiradora con contenedor con bolsa Kenmore.

### **ADVERTENCIA:** **Riesgo de descarga eléctrica**

**NO** conectar a la alimentación hasta que el ensamblaje esté completo. El no seguir estas indicaciones puede provocar lesiones o descargas eléctricas.

### **BOQUILLA MOTORIZADA**

Alinee el tubo e insértelo en la boquilla motorizada hasta que el tubo encaje en su lugar.

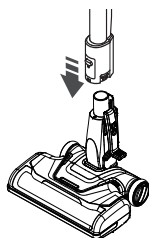

### **ENSAMBLAJE DE LA MANILLA**

Inserte la vara en la manilla hasta que el botón de bloqueo calce en su lugar.



**Extracción:** Presione el botón de liberación de la vara y tire de la manilla.

**Almacenamiento:** Desconecte la manguera de la vara y contenedor para evitar ejercer tensión sobre la manguera durante el almacenamiento.

Almacena la manguera en una posición enrollada con holgura, de manera tal que la cubierta de la manguera no esté bajo tensión.

### **VARA (TELESCÓPICA)**

El largo de la vara se ajusta y no requiere ensamblaje. Para ajustarla, empuje el botón de ajuste de la vara y deslice la vara superior hacia la altura deseada.

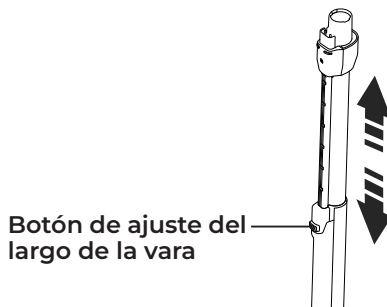

## INSTRUCCIONES DE ENSAMBLAJE

**NOTA:** Al ajustar el largo de la vara, tal vez necesite sostener la boquilla motorizada con su mano o pie.

### MANGUERA

Alinee la lengüeta de seguro de la manguera con la muesca de la tapa del contenedor e inserte la manguera en él hasta que calce en su lugar.

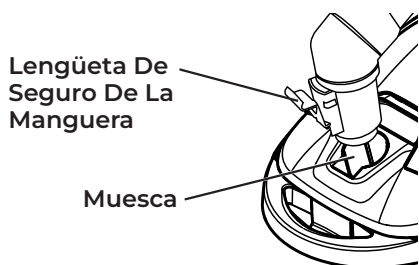

### IMPORTANTE:

Empuje firmemente la manguera hacia el contenedor hasta que la lengüeta de seguro calce en su

lugar. La aspiradora no funcionará sino hasta que la manguera esté completamente conectada.

**Extracción:** No abra la tapa antes de extraer la manguera. Con la tapa cerrada, presione la lengüeta de seguro hacia adentro para liberar y extraer la manguera.

### CONTENEDOR

1. Abra la tapa del contenedor.
2. Revise que la bolsa de polvo esté correctamente instalada. Consulte **CAMBIO DE LA BOLSA PARA POLVO** (página 21-22) para obtener instrucciones.
3. Revise que el filtro de seguridad del motor esté correctamente instalado. Consulte **LIMPIEZA DEL FILTRO DE SEGURIDAD DEL MOTOR** (página 23) para obtener instrucciones.

## INSTRUCCIONES DE USO

### PRECAUCIÓN

¡Piezas móviles! Para reducir el riesgo de lesiones personales, NO toque el cepillo de rodillo mientras la aspiradora esté encendida. Tocar el cepillo de rodillo mientras está girando puede cortar, golpear o provocar otras lesiones. Desconecte la aspiradora de la toma de corriente antes de repararla o limpiarla. Tenga cuidado al usarlo cerca de niños.

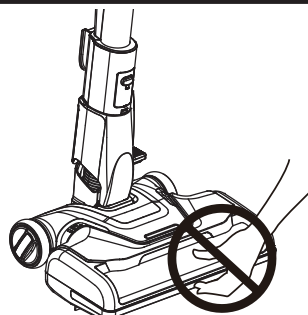

## CÓMO COMENZAR

### ADVERTENCIA:

Riesgo de daños al producto y lesiones personales

- Apague SIEMPRE la aspiradora antes de desconectarla.
- El cable se mueve rápidamente al enrollarlo. Para evitar lesiones, mantenga a los niños alejados y tenga una ruta despejada al enrollar el cable.
- NO utilice tomacorrientes que estén sobre mesones o mesas. El cable podría dañar algunos artículos o al área circundante.
- Cuando ocurra una anomalía/falla, deje de usar el producto inmediatamente y desconecte la clavija.

**NOTA:** Para reducir el riesgo de descarga eléctrica, este aspiradora posee una clavija polarizada (una punta es más ancha que la otra). Esta clavija calzará en la toma

de corriente de pared polarizado solo en una posición. Si la clavija no entra completamente en la toma de corriente, póngala al revés. Si aún no calza, contacte a un técnico electricista calificado que pueda ayudarle a instalar la toma de corriente indicado. No modifique la clavija de ningún modo.

### ADVERTENCIA:

Riesgo de daños al producto y lesiones personales

- NO utilice el aparato sobre el cable con la boquilla motorizada. Podrían ocurrir lesiones personales o daños al producto.
- NO desconecte el cable tirando desde él en lugar de hacerlo desde el enchufe. Si el cable o enchufe están dañados, podrían ocurrir lesiones personales o daños a la propiedad.

# CÓMO COMENZAR

1. Saque el cable desde el contenedor hasta el argo deseado. El cable no se enrollará sino hasta que se presione el botón de enrollado.

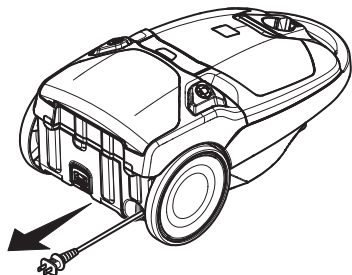

2. Conecte el cable polarizado a una tomacorriente de 120 Volts ubicado cerca del suelo.

Para enrollar: Apague y desconecte la aspiradora. Para evitar daños o lesiones, sostenga el enchufe mientras enrolla el cable. Presione el botón para enrollar el cable.

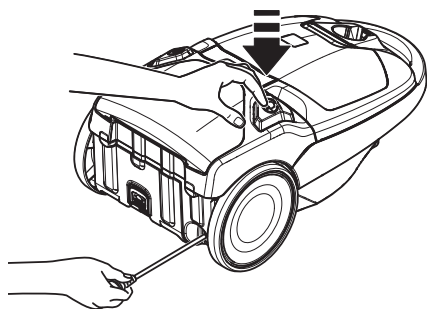

3. Suelte la empuñadura colocando un pie en la boquilla motorizada y jalando hacia atrás para cambiar la posición de la empuñadura.

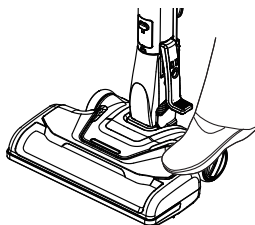

4. Seleccione una posición en el interruptor de encendido/apagado tridireccional de la manilla.

OFF

Apague la aspiradora.

HARDFLOOR

Encienda únicamente el motor del contenedor y el cepillo giratorio no girará.

CARPET

Encienda los motores del contenedor y de la boquilla motorizada y el cepillo giratorio comenzará a girar.

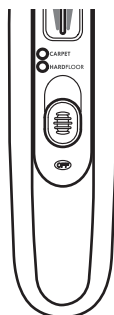

## **⚠ PRECAUCIÓN:**

No deje la boquilla motorizada funcionando en un solo lugar durante ningún periodo de tiempo. Podría dañar la alfombra.

## **⚠ PRECAUCIÓN:**

Peligro de daños al producto  
Tenga cuidado si la boquilla motorizada y la vara están en la posición vertical, ya que podrían voltearse fácilmente. Si se inclina, podrían ocurrir daños a la propiedad.

## CONSEJOS DE ASPIRADO

### PARA OBTENER LOS MEJORES RESULTADOS DE LIMPIEZA

- Deslice el control de succión electrónico hacia adelante para aumentar la succión de tapizados y alfombras.

SUCTION  
CONTROL

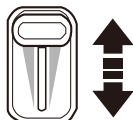

- Deslice el control de succión electrónico hacia atrás para disminuir la succión en alfombras o cortinas livianas.
- Mantenga el paso de aire abierto. Examine de vez en cuando cada una de las áreas de unión en **ELIMINACIÓN DE TAPONES** (página 20-21) para asegurarse de que no estén bloqueadas.

### **!** ADVERTENCIA:

Apague y desconecte la aspiradora antes de revisarla.

## ESCALERAS

### **!** ADVERTENCIA:

Peligro de lesión personal

Tenga cuidado si coloca el receptáculo sobre escalones. Si se cae, podría causar lesión personal o daño a la propiedad.

### **!** PRECAUCIÓN:

Peligro de daños al producto  
No jale de la manguera para mover la aspiradora de un escalón al siguiente. Cuando termine de limpiar un área use la manija en la aspiradora para moverla a otro lugar para continuar la limpieza.

El sostén para la escalera esta situado en el parte inferior del cuerpo y ayudará a evitar que la aspiradora se deslice cuando se está utilizado en las escaleras.



**NOTA:** Asegúrese de que el agarre de la escalera se haya enganchado en un escalón y que el contenedor esté equilibrado de forma segura en las escaleras antes de comenzar a aspirar.

### PATRÓN DE LIMPIEZA RECOMENDADO

Para obtener la mejor limpieza posible, la boquilla motorizada debe empujarse en línea recta desde usted y luego tirarse hacia usted también en línea recta. Al finalizar cada movimiento hacia usted, la dirección de la boquilla

## CONSEJOS DE ASPIRADO

motorizada debe cambiarse para apuntar hacia la siguiente sección por limpiar. Este patrón debe seguirse en toda la alfombra, de manera lenta y en movimientos de deslizamiento.

**NOTA:** Los movimientos rápidos y torpes no permiten una limpieza completa.

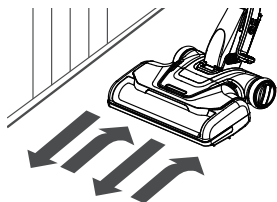

### LIMPIADOR DE BORDES

Limpiadores de bordes con cepillos activos en ambos lados la boquilla motorizada. Guíe cualquier lago la boquilla motorizada junto a las bases o junto a los muebles para ayudar a extraer la suciedad atrapada en los bordes de las alfombras.

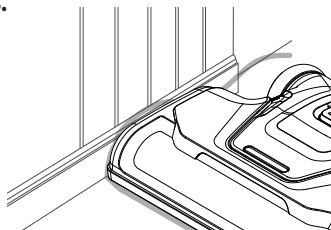

### ALMACENAMIENTO DE LA BOQUILLA MOTORIZADA

La vara tiene un gancho de almacenamiento en forma de “U” que entra en la ranura en forma de “U” del contenedor. El gancho de almacenamiento permite almacenar las varas y la boquilla motorizada con el contenedor para ahorrar espacio de almacenamiento. El contenedor debe almacenarse para poder usar esta característica.

Para colocar la boquilla motorizada, ésta debe estar en posición plana. El tubo se deslizará fuera de la ranura cuando se levante para su uso y se deslizará dentro de la ranura cuando se baje para guardarlo.

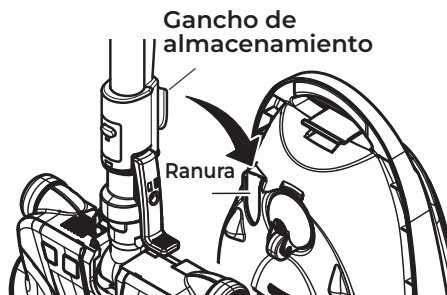

## ACCESORIOS



### PRECAUCIÓN:

**NO** fije ni extraiga la manilla o varas mientras la aspiradora esté encendida. Esto podría provocar chispas y dañar los contactos o controles eléctricos.

### ALMACENAMIENTO DE LOS ACCESORIOS

Esta aspiradora está equipada con un área de almacenamiento para accesorios.

# ACCESORIOS

## CEPILLO PARA PISOS POP-N-GO®

1. Presionar el botón de liberar para abrir la cubierta del almacenamiento de herramientas. El cuello del Cepillo de piso se acomodara en un ángulo que facilita la conexión con el tubo.

Cubierta de almacenamiento de accesorios (Cepillo para pisos adentro)

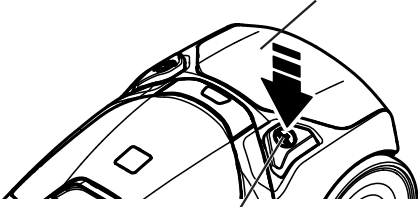

Botón de liberación de la cubierta de almacenamiento de cepillo para pisos

2. Presiona la entrada del tubodentro del cuello del cepillo de piso. Inclina el tubo hacia arriba y levántalo.

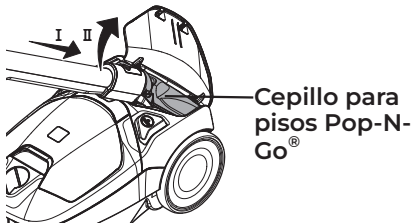

**NOTA:** Si existe alguna dificultad para unir el cepillo de piso al tubo de la manera descrita, simplemente remueva el cepillo del compartimento de almacenaje e insértelo en la entrada del tubo.

## REINSTALAR:

1. Con el cepillo de piso en el tubo, inserte el cepillo de piso en su compartimento.
2. Incline el tubo de extensión y mueva hacia abajo el cepillo de piso.

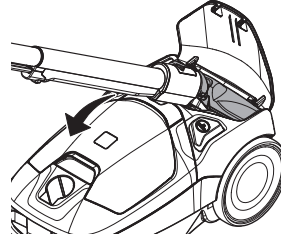

3. Jale el tubo de extensión alejándolo del cepillo de piso. El cepillo de piso se desconectara del tubo de extensión.

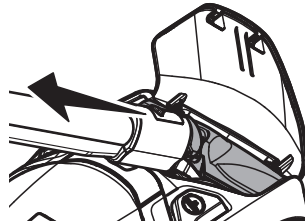

4. Cierre y asegure la cubierta del almacenamiento de accesorio.



**NOTA:** Si existe alguna dificultad para separar el cepillo de piso del tubo de la manera descrita,

# ACCESORIOS

simplemente presione el botón de liberación de herramienta para desconectar el cepillo del tubo.

## CEPILLO PARA DESEMPOLVAR, HERRAMIENTA PARA HENDIDURAS, Y PET POWERMATE™

1. Levante la cubierta del compartimiento de accesorios para abrir.

Cubierta de almacenamiento de accesorios (accesorios adentro)

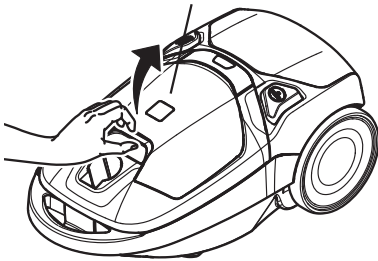

2. Remueva los accesorios según necesite. Consulte la TABLA DE USO DE ACCESORIOS (página 17).

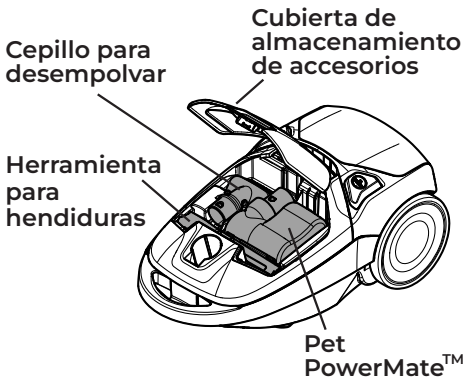

### REINSTALAR:

Coloque los accesorios, presione hacia abajo en su lugar, cierre y asegure la cubierta del almacenamiento de accesorios.

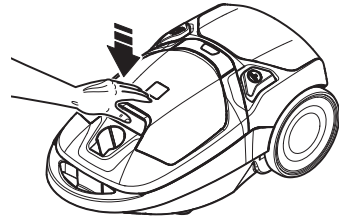

## ACCESORIOS EN LA MANILLAMANILLA

**NOTA:** Si la boquilla motorizada está equipado, apague la aspiradora antes de extraer la manilla desde la vara.

1. Presione el botón de liberación de la vara y tire de la manilla de los accesorios.



2. Deslice el accesorio sobre el manilla. En todas excepto la herramienta para hendiduras se escuchara un click al colocarlas en su lugar. Consulte la TABLA DE USO DE ACCESORIOS (página 17).

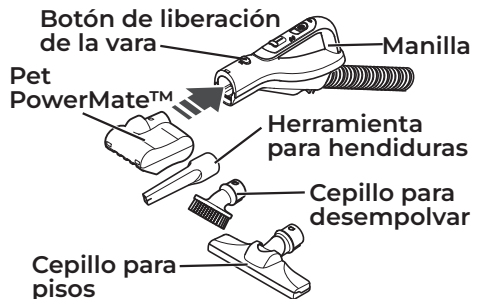

## ACCESORIOS

**NOTA:** Para remover el Pet PowerMate™, el cepillo para desempolvar, y/o el cepillo para pisos presione el botón de liberación del tubo y separarlo.

### ACCESORIOS EN LA VARA

1. Para extraer la vara la boquilla motorizada, fije la vara en posición vertical.
2. Pise el pedal de liberación del tubo y tire del tubo hacia arriba para desprenderlo de la boquilla motorizada.

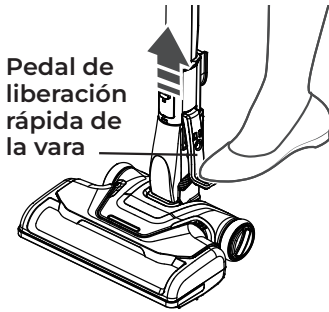



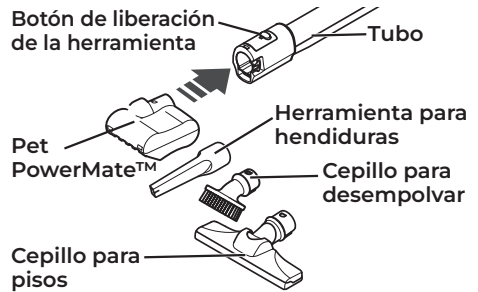

3. Coloque el accesorio sobre el tubo. En todas excepto la herramienta para hendiduras se escuchara un click al colocarlas en su lugar. Consulte la **TABLA DE USO DE ACCESORIOS** (página 17).



**NOTA:** Para remover el Pet PowerMate™, el cepillo para desempolvar, y/o el cepillo para pisos presione el botón de liberación del accesorio y separarlo.

## TABLA DE USO DE ACCESORIOS

<b>ACCESORIO</b>	<b>ÁREA DE LIMPIEZA</b>						
	Muebles <sup>1</sup>	Entre cojines <sup>1</sup>	Cortinas <sup>1</sup>	Escaleras	Pisos sin alfombrar	Pisos alfombrados /alfombras	Paredes
Cepillo para desempolvar 	✓		✓				✓
Herramienta para hendiduras 	✓	✓					
Cepillo para pisos 				✓	✓		✓
Boquilla motorizada 					✓ <sup>2</sup>	✓	
Pet PowerMate™ <sup>3</sup> 	✓			✓			

1. Limpie siempre los accesorios antes de usarlos en telas.
2. El interruptor de 3 posiciones debe estar en la posición HARDFLOOR (PISO).
3. Pet PowerMate™ incluyen sus propias instrucciones para uso de accesorios.



### **ADVERTENCIA:**

**NUNCA** use el Pet PowerMate™ directo sobre mascotas ya que puede causar lesiones. El Pet PowerMate™ esta solamente diseñado para aspirar pelo de mascota que se encuentre en escaleras o muebles.

## DESEMPEÑO/CARACTERÍSTICAS DE SEGURIDAD



### ADVERTENCIA:

Riesgo de lesiones personales  
Para evitar el arranque accidental del cepillo, siempre apague y desenchufe la aspiradora antes de limpiar el área del cepillo. En caso contrario existe riesgo de lesiones personales.

### CEPILLO DE RODILLO HAIR ELIMINATOR®

Para lograr el máximo desempeño, la boquilla motorizada posee un cepillo eliminador® de pelos, el cual evita la acumulación de pelos, hebras y otros sedimentos en el cepillo. Para quitar cualquier pelo enrollado en el cepillo, siga aspirando dejando que el cepillo elimine automáticamente los pelos y los envíe al contenedor de polvo.

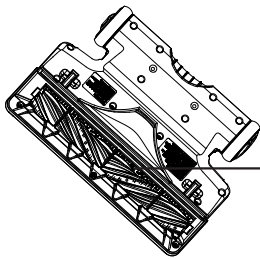

Dientes de peine



### PRECAUCIÓN

¡Piezas móviles! Para reducir el riesgo de lesiones personales, NO toque el cepillo de rodillo mientras la aspiradora esté encendida. Tocar el cable de rodillo mientras está girando puede cortar, golpear o provocar otras lesiones.

### RESTABLECIMIENTO DEL CEPILLO DE RODILLO

El cepillo de rodillo tiene una protección integrada contra el daño al motor en caso de un atascamiento del cepillo de rodillo. Si el cepillo giratorio se ralentiza o se detiene, el protector de sobrecarga del cepillo giratorio apaga el motor del cepillo giratorio y el indicador de estado del cepillo giratorio emite una luz roja. El motor de succión de la aspiradora sigue funcionando.

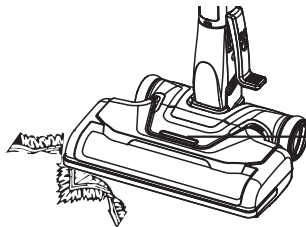

Indicador de Estado del Cepillo Giratorio

### Para corregir el problema:

Apague y desconecte la aspiradora, quite la obstrucción y vuelva a encender la aspiradora. El indicador de estado del cepillo giratorio estará apagado.

**NOTA:** Cuando el motor del cepillo de rodillo se apague, despeje la obstrucción y reinicie la aspiradora. Si el problema persiste, llame al 1-877-531-7321 (Estados Unidos) / 1-844-608-3081 (Canadá) para obtener ayuda.

### CONTROL DE SUCCIÓN ELECTRÓNICO

El control de succión electrónico le permite cambiar la potencia del motor de succión. Al aumentar la succión a la potencia más alta, escuchará un clic y el control de succión se puede bloquear en esta posición.

# DESEMPEÑO/CARACTERÍSTICAS DE SEGURIDAD

SUCTION  
CONTROL



Aumentar  
la succión

Reducir la  
succión

Aumente la succión para tapizados, alfombras y pisos sin alfombrar.

Reduzca la succión para cortinas y alfombras de peso ligero.

## INDICADOR DE REVISIÓN DE LA BOLSA

Cuando la aspiradora esté funcionando con el flujo normal de aire, el indicador de revisión de la bolsa está apagado. Se enciende la luz cuando la bolsa está llena, el flujo de aire está obstruido, o si hay una obstrucción. Si esto sucede, revise la bolsa para polvo, el filtro de la seguridad del motor y otros lugares posibles por residuos de basura. Véase **ELIMINACIÓN DE TAPONES** (página 20-21).

Indicador de  
revisión de  
la bolsa

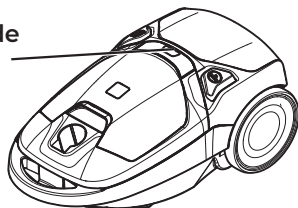

**Para corregir el problema:**  
Consulte “El indicador Check Bag se activa” en **RESOLUCIÓN DE PROBLEMAS** (página 27).

**NOTA:** El indicador podría activarse al usar ciertos accesorios, debido a un menor flujo de aire a través del accesorio.

## PROTECTOR TÉRMICO

Esta aspiradora posee un sistema de protección térmica que se

activa automáticamente para proteger a la aspiradora contra sobrecalentamientos. Si un tapón evita el flujo normal de aire hacia el motor, el protector térmico apaga el motor automáticamente. Esto deja enfriar el motor a fin de evitar posibles daños a la aspiradora.

**Para corregir el problema:**  
Apague y desconecte la aspiradora para dejarla enfriar y para que el protector térmico se reinicie. Revise y extraiga los tapones, en caso de ser necesario. Revise también o cambie los filtros tapados. Espere aproximadamente cincuenta (50) minutos para enchufar y encender la aspiradora a fin de ver si el protector del motor se reinició.

Si el motor del contenedor no reanuda su funcionamiento después del procedimiento de reinicio descrito anteriormente llame al 1-877-531-7321 (EUA) / 1-844-608-3081 (CA) para obtener ayuda.

## MANTENIMIENTO Y CUIDADO DE LA ASPIRADORA

Siga siempre todas las precauciones de seguridad al realizar mantenimiento a la aspiradora.

### **ADVERTENCIA:**

**Riesgo de descarga eléctrica y lesiones personales**

**Desconecte la aspiradora de la toma de corriente antes de repararla o limpiarla. No hacer esto podría provocar descargas eléctricas o lesiones personales provocadas por un encendido súbito de la aspiradora.**

## ELIMINACIÓN DE TAPONES

La aspiradora crea succión para recoger suciedad. El aire en rápido movimiento transporta la suciedad hacia la bolsa de polvo mediante los pasajes de aire. La bolsa de polvo permite al aire pasar a través de ella y atrapa la suciedad.

Para obtener los mejores resultados de limpieza, mantenga el pasaje de aire despejado. Revise las zonas con asterisco (★) ocasionalmente en búsqueda de tapones. Apague y desconecte la aspiradora antes de revisarla.

### **PARA REVISAR SI HAY TAPONES:**

- Revise la bolsa de polvo y cámbiela completa. Consulte **CAMBIO DE LA BOLSA PARA POLVO** (página 21-22).
- Checar filtro de seguridad del motor y el filtro de escape y límpielo o cámbielo si está sucio. Ver **LIMPIEZA DEL**

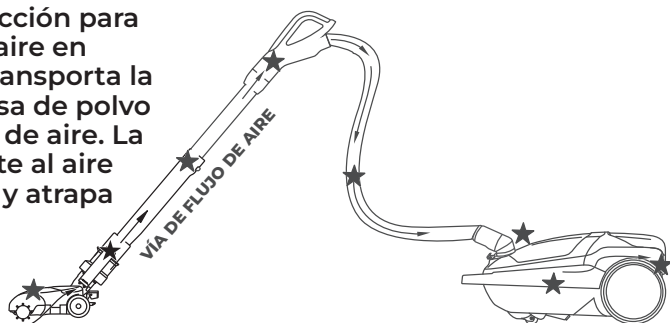

**FILTRO DE SEGURIDAD DEL MOTOR** (página 23) y **CAMBIO DEL FILTRO DE ESCAPE** (página 23-24).

- Revise la boquilla motorizada en busca de obstrucciones en el área del cepillo giratorio. Retire con cuidado cualquier obstrucción.

Si la aspiradora tiene poca succión, haga lo siguiente:

1. Conecte la manguera al contenedor y encienda la aspiradora. Revise que haya succión en el extremo de

## ELIMINACIÓN DE TAPONES

la manguera. Si hay buena succión en la manilla de la manguera, no hay tapones en ella. Si la succión es mala, extraiga toda suciedad o sedimentos en la manguera y manilla.

2. Conecte la manilla de la manguera a la vara. Revise que

haya succión en el extremo de la vara. Si hay buena succión en el extremo de la vara, no hay tapones en ella. Si la succión es mala, extraiga toda suciedad o sedimentos de la vara.

3. Compruebe el giro de la boquilla motorizada. Retire cualquier suciedad o escombros.

## LIMPIEZA DEL EXTERIOR Y DE LOS ACCESORIOS

1. Apague y desconecte la aspiradora. NO deje caer agua sobre la aspiradora.
2. Para limpiar el exterior o para reducir la electricidad estática y la acumulación de polvo, limpie la superficie exterior con un paño limpio y suave que se haya empapado con una solución de detergente líquido suave y agua para luego haberse estrujado. Seque después de limpiar.



### **PRECAUCIÓN:**

No use accesorios si están mojados. Los accesorios usados en zonas sucias, tales como bajo un refrigerador, no deben usarse en otras superficies sino hasta haberlas lavado. Podrían dejar marcas.

## CAMBIO DE LA BOLSA PARA POLVO

Para obtener los mejores resultados de limpieza, la bolsa de polvo debe cambiarse a menudo. El indicador de revisión de la bolsa enciende cuando se necesita cambiar.

**NOTA:** Consulte **PIEZAS DE REPUESTO** para conocer los

números de piezas y detalles de adquisición (página 5).

1. Apague y desconecte la aspiradora.
2. Extraiga la manguera desde el contenedor.
3. Tire del pestillo de la tapa hacia fuera y hacia arriba; luego levante la tapa del receptáculo.

## CAMBIO DE LA BOLSA PARA POLVO

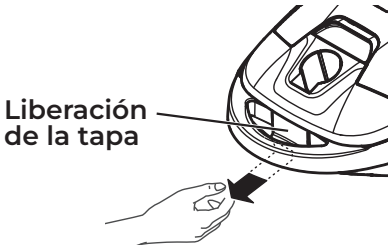

4. Saque la bolsa desde su lugar de montaje. Liberación de la tapa.

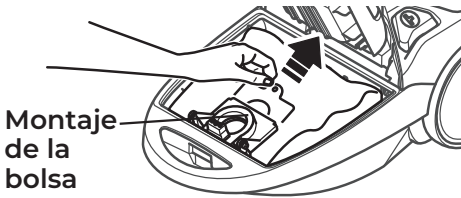

**NOTA:** El montaje de la bolsa se moverá hacia adelante tras extraer la bolsa. Esto evitará que la tapa se cierre antes de poder instalar una nueva bolsa.

5. Revise el filtro de seguridad del motor y limpie o, si es necesario, cámbielo. Consulte **LIMPIEZA DEL FILTRO DE SEGURIDAD DEL MOTOR** (página 23).

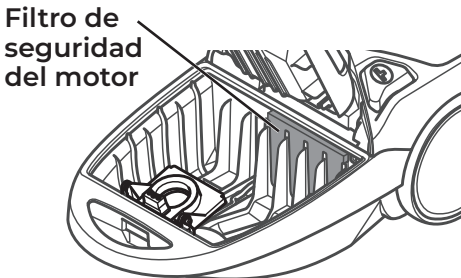

**NOTA:** NO doble ni pliegue la mitad del cartón al instalar la bolsa en las ranuras de montaje.

6. Gire el montaje de la bolsa e instálela en las ranuras según la ilustración, empujando hasta que la lengüeta de cartón se bloquee en posición y se alineen los orificios.

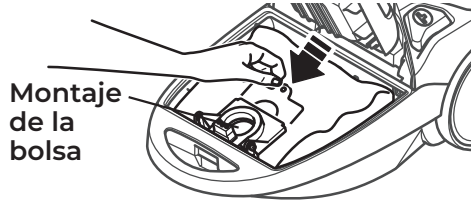

7. Inserte la bolsa de manera segura hacia su cavidad, de forma que ninguna parte de ella quede pinzada por la tapa.

8. Cierre y asegure la tapa del contenedor.

9. Inserte la manguera en el contenedor hasta que calce en su lugar.

10. Enchufe el cable en el tomacorriente.



### **PRECAUCIÓN:**

**JAMÁS REUTILICE UNA BOLSA PARA POLVO.**

Los materiales muy finos, tales como aromatizadores de alfombras, maquillaje en polvo, polvo fino, yeso, hollín, pelusas de alfombra nueva, etc. pueden tapan la bolsa y hacer que explote antes de llenarse, lo cual puede dañar al motor de la aspiradora. Cambie la bolsa más a menudo cuando aspire este tipo de materiales.

## LIMPIEZA DEL FILTRO DE SEGURIDAD DEL MOTOR

### **ADVERTENCIA:**

Riesgo de descarga eléctrica  
Apague y desconecte la aspiradora del tomacorriente. No utilice la aspiradora sin el filtro de seguridad del motor instalado. Asegúrese de que el filtro esté seco y adecuadamente instalado para así evitar que el motor falle o sucedan descargas eléctricas.

### FILTRO DE SEGURIDAD DEL MOTOR

Revise ocasionalmente el filtro de seguridad del motor y límpielo cuando esté sucio.

**NOTA:** Consulte **PIEZAS DE REPUESTO** para conocer los números de piezas y detalles de adquisición (página 5).

1. Extraiga la bolsa como se indica en la sección **CAMBIO DE LA BOLSA PARA POLVO** (página 21-22).

2. Extraiga el filtro de seguridad del motor como se indica.

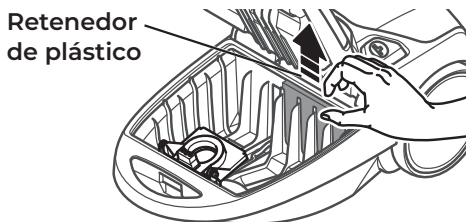

3. Lave el filtro en agua jabonosa tibia, enjuague y seque. No lo limpie en el lavavajillas ni lo instale mientras esté mojado.

4. Deslice el filtro de vuelta a su lugar en la cavidad para la bolsa. Acomode el filtro de forma que quepa por completo debajo del dispositivo de retención de goma.

5. Reinstale la bolsa como se indica en la sección **CAMBIO DE LA BOLSA PARA POLVO** (página 21-22).

## CAMBIO DEL FILTRO DE ESCAPE

### **ADVERTENCIA:**

Riesgo de incendio descarga eléctrica

No utilice el producto con un filtro de escape tapado o sin el filtro de escape instalado. No utilice el producto sin la tapa del filtro instalada.

### FILTRO DE ESCAPE DE MEDIOS HEPA

El cartucho del filtro escape tiene que cambiarse cuando esté sucio. Cambie el filtro cuando el área superficial esté cubierta por completo. El filtro no se puede lavar pues perdería su capacidad para atrapar polvo.

# CAMBIO DEL FILTRO DE ESCAPE

**NOTA:** Consulte **PIEZAS DE REPUESTO** para conocer los números de piezas y detalles de adquisición (página 5).

1. Empuje el seguro para liberar la tapa del filtro de escape desde la ranura del contenedor.

Tapa del filtro de escape

Seguro

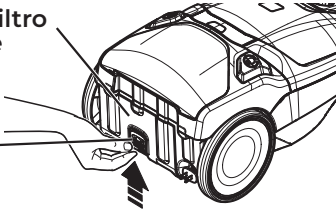

2. Jale la cubierta del filtro hacia fuera para removerla de la aspiradora.

3. Remover el filtro de escape.

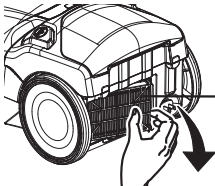

Filtro de escape

4. Instale el nuevo cartucho del filtro del escape en la aspiradora con el lado de goma en dirección a la aspiradora. La flecha en el borde superior superior del filtro indica la dirección flujo de aire.

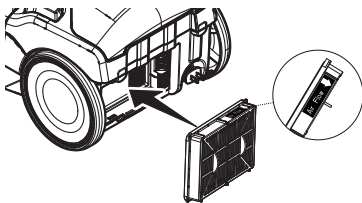

5. Monte la cubierta del filtro de escape colocando las dos

lengüetas en la cubierta del filtro en la aspiradora.

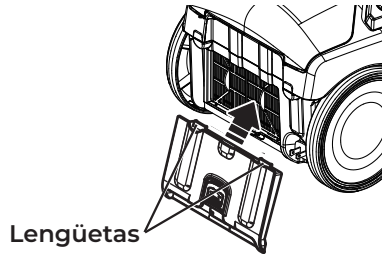

6. Gire la tapa del filtro y bloquéela en su lugar.

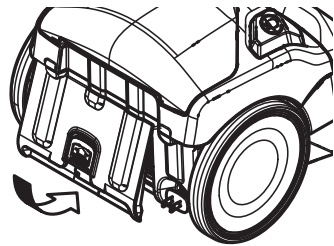

## LIMPIEZA CON EL PET POWERMATE™



### ADVERTENCIA

Desenchufe siempre el cable de alimentación de la toma de corriente antes de realizar tareas de mantenimiento en la aspiradora.

Corte cualquier resto de alfombra y pelusa enredado en el cepillo de rodillo usando un par de tijeras.



### PRECAUCIÓN

Para reducir el riesgo de lesiones provocadas por piezas móviles, saque el Pet PowerMate™ de la manguera o vara de la aspiradora antes de realizar reparaciones.

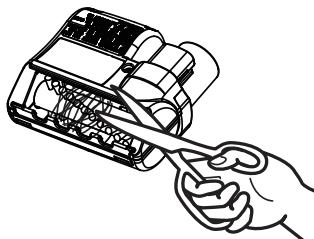

## RESOLUCIÓN DE PROBLEMAS

Revise estas soluciones tipo hágalo usted mismo para resolver problemas de rendimiento menores. Cualquier reparación necesaria que no sean los procedimientos de mantenimiento indicados en esta guía de uso y cuidado se deben realizar mediante un agente de servicio calificado.



### ADVERTENCIA

Desconecte el suministro eléctrico antes de realizar cualquier trabajo de mantenimiento en la aspiradora. El no seguir estas indicaciones puede provocar lesiones personales o descargas eléctricas.

## RESOLUCIÓN DE PROBLEMAS

PROBLEMA	CAUSA PROBABLE	SOLUCIÓN
La aspiradora no enciende.	Está desenchufada del tomacorriente.	Enchufe firmemente, presione el interruptor de encendido.
	Fusible quemado/ automático activado en el panel eléctrico de la casa.	Reinicie el automático o cambie el fusible.
	Conexiones eléctricas de la manguera sueltas.	Reconecte los extremos de la manguera.
Recolección de suciedad ineficiente.	Bolsa para polvo llena o tapada.	Verifique si existen obstrucciones o cambie la bolsa si es necesario.
	Pasajes de aire tapados.	Limpie los pasajes de aire.
	Filtros sucios.	Limpie/cambie los filtros.
	Nivel de potencia incorrecto seleccionado.	Ajuste el control.
	Orificio en la manguera.	Cambie la manguera.
	El cepillo de rodillo está gastado.	Llame al 1-877-531-7321 (Estados Unidos) / 1-844-608-3081 (Canadá) para obtener ayuda.
	Tapa del contenedor abierta.	Cierre y asegure la tapa.
La aspiradora enciende, pero se apaga.	Las conexiones eléctricas de la manguera o contenedor se detienen.	Revise las conexiones y reconecte los extremos de la manguera.
	Protector térmico activado en el contenedor.	Consulte <b>PROTECTOR TÉRMICO</b> (página 19).

## RESOLUCIÓN DE PROBLEMAS

El cepillo de rodillo no gira.	Conexiones de boquillas motorizadas desenchufadas.	Enchufe firmemente.
	El cepillo de rodillo está atascado.	Quite la obstrucción. Siga las instrucciones de la página 18.
	Se activa el protector térmico en la boquilla motorizada.	Retire todas las obstrucciones o cambie la bolsa.
	El switch esta en la posición <b>HARDFLOOR</b> (piso).	Presione el botón <b>CARPET</b> para activar el cepillo giratorio.
El indicador <b>CHECK BAG</b> se activa.	Bolsa para polvo llena o tapada.	Cambie la bolsa.
	Filtros sucios.	Limpie/cambie los filtros.
	Pasaje de aire bloqueado.	Limpie el bloqueo del pasaje de aire.
	Ciertas herramientas accesorias.	Lo cual es completamente normal. El indicador se volverá verde al sacar la herramienta.
La aspiradora recoge alfombras móviles o la boquilla motorizada empuja con demasiada fuerza.	La succión es demasiado potente.	Seleccionar nivel de poder bajo en el control electrónico.
El cable no se enrolla.	Cable de alimentación sucio.	Limpie el cable de alimentación.
	Cable atascado.	Tire del cable y enrolle nuevamente.
La aspiradora deja marcas en la alfombra.	Patrón de aspirado incorrecto.	Consulte <b>CONSEJOS DE ASPIRADO</b> (página 12).

## SOMMAIRE

Avant utilisation de votre nouvel aspirateur .....	1
Liste du contenu .....	2
Consignes Importantes De Sécurité.....	2-4
Garantie de l'Aspirateur.....	5
Pièces et Fonctionnalités .....	6-8
Instructions de montage .....	9-10
Instructions d'utilisation.....	11-18
Caractéristiques de performance/sécurité .....	19-20
Entretien Et Soins De L'Aspirateur .....	21-26
Dépannage .....	27-28
Demande d'Assistance ou de Service .....	Couverture Arrière

## AVANT UTILISATION DE VOTRE NOUVEL ASPIRATEUR

Veuillez lire le présent Guide d'utilisation et d'entretien. Il vous sera utile pour monter et utiliser votre nouvel aspirateur Kenmore en toute sécurité et de la façon la plus efficace possible.

Pour de plus amples informations concernant l'entretien et l'utilisation de votre aspirateur, veuillez appeler le Service d'Aide En Ligne sur les Aspirateurs en composant le numéro : 1-877-531-7321 (États-Unis) / 1-844-608-3081 (Canada). Lorsque vous demandez des renseignements, vous devez disposer des numéros de modèle et de série complets du produit.

Les numéros de modèle et de série de votre aspirateur figurent sur la plaque signalétique apposée sur le produit. Notez le numéro de modèle et le numéro de série de votre nouvel aspirateur Kenmore dans l'espace ci-dessous.

Modèle N° \_\_\_\_\_

N° de série \_\_\_\_\_

Date d'achat \_\_\_\_\_

Veuillez conserver en lieu sûr le présent manuel ainsi que votre ticket de caisse (reçu) afin de pouvoir vous y référer ultérieurement.

## LISTE DU CONTENU

Votre ASPIRATEUR-TRAÎNEAU AVEC SAC KENMORE est emballé avec les pièces et composants suivants inclus séparément dans le carton :

- |  |  |
|--|--|
| 1 Aspirateur-traîneau (avec Brosse à planchers, Brosse à épousseter, Compagnon de puissance, et Suceur plat) | 1 Tige télescopique                          |
| 1 Poignée et flexible  | 1 Électro-Brosse avec Éliminateur de cheveux |
|  | 1 Sac À Poussière (Pré-installé)             |
|  | 1 Guide D'Utilisation Et D'Entretien         |

## CONSIGNES IMPORTANTES DE SÉCURITÉ

Veuillez lire l'intégralité des consignes du présent guide avant de monter ou d'utiliser votre aspirateur.

### **AVERTISSEMENT!**

**Votre sécurité est importante pour nous. Pour réduire tous risques d'incendie, d'électrocution, de blessures corporelles ou de dommages matériels lors de l'utilisation de votre aspirateur, suivez les précautions de sécurité de base suivantes :**

- Utilisez votre aspirateur uniquement de la manière décrite dans le présent Guide D'Utilisation Et D'Entretien. Utilisez exclusivement les accessoires recommandés par le fabricant.
- Coupez l'alimentation électrique avant de procéder à l'entretien ou à la réparation ou au nettoyage de la zone de la brosse à rouleau. Le non-respect de cette consigne peut entraîner un démarrage inattendu de la brosse à rouleau et des blessures corporelles dues aux pièces mobiles.
- Ne pas laisser l'aspirateur lorsqu'il est branché. Débranchez celui-ci de la prise de courant lorsque vous ne l'utilisez et avant de procéder à son entretien.
- Afin de réduire tous risques d'électrocution, ne pas utiliser l'appareil à l'extérieur ni sur des surfaces humides.
- Ne pas permettre que l'appareil soit utilisé comme un jouet. Soyez très attentif s'il est utilisé par des enfants ou si des enfants se trouvent à proximité.
- Ne pas utiliser avec un cordon ou une fiche endommagé(e). Si l'aspirateur ne fonctionne pas comme il le devrait, s'il est tombé, s'il a été endommagé, s'il a été laissé à l'extérieur ou s'il est tombé dans de l'eau, cessez immédiatement de l'utiliser

## CONSIGNES IMPORTANTES DE SÉCURITÉ

et composez le numéro :  
1-877-531-7321 (États-Unis) /  
1-844-608-3081 (Canada) pour  
obtenir de l'aide.

- Ne pas tirer ni porter l'appareil en utilisant le cordon. Ne pas utiliser celui-ci en guise de poignée ou pour fermer une porte et ne pas l'enrouler autour de bords coupants ou d'arêtes vives. Ne pas faire fonctionner l'aspirateur par dessus le cordon. Maintenez le cordon à l'écart de toutes surfaces chaudes.
- Ne pas débrancher l'appareil en tirant sur le cordon. Pour débrancher le produit, saisissez la fiche, pas le cordon.
- Ne pas manipuler la fiche ou l'aspirateur avec les mains mouillées.
- N'introduire aucun objet dans les orifices de l'appareil.
- Ne pas utiliser l'appareil si un orifice est bouché. Faites en sorte que les orifices ne soient pas encombrés de poussières, peluches, cheveux ou de toute autre objet susceptible de gêner la circulation de l'air.
- Maintenez vos cheveux, vêtements amples, doigts et toutes parties du corps à l'écart des orifices et des pièces mobiles.
- Coupez toutes les commandes de l'appareil avant de le débrancher.
- Faites très attention lorsque vous nettoyez des escaliers.
- Ne pas poser le produit sur des chaises, des tables, etc. Maintenez-le sur le plancher.
- Ne pas utiliser l'aspirateur pour aspirer des liquides inflammables ou combustibles (essence, liquide de nettoyage, parfums, etc.) ou l'utiliser dans des endroits où ces substances peuvent être présentes. Les vapeurs de ces substances peuvent créer un risque d'incendie ou d'explosion.
- Ne pas aspirer de matières en combustion ou qui dégagent de la fumée, telles que des cigarettes, des allumettes ou des cendres chaudes.
- Ne pas utiliser l'aspirateur sans un sac à poussière et/ou filtres en place.
- Toujours remplacer le sac à poussière après avoir aspiré les nettoyeurs ou désodorisants pour tapis, des poudres et de la poussière fine. Ces produits obstruent le sac, réduisent le flux d'air et peuvent causer l'éclatement du sac. Le non-remplacement du sac risque d'endommager définitivement l'aspirateur.
- Ne pas utiliser l'aspirateur pour aspirer des objets durs et pointus, des petits jouets, des épingles, des trombones, etc. Ceux-ci risquent d'endommager l'aspirateur.
- Ne pas utiliser l'aspirateur sans le filtre d'échappement ou la trappe du filtre en place.
- Le flexible renferme des fils électriques. Ne pas l'utiliser

## CONSIGNES IMPORTANTES DE SÉCURITÉ

- lorsqu'il est endommagé, coupé ou percé. Remplacez-le s'il est coupé ou usé. Ne pas récupérer des objets tranchants.
- Toujours mettre hors tension et débrancher l'aspirateur avant de raccorder ou d'enlever le flexible, la tige, le Compagnon de puissance ou le électro-brosse.
  - Tenez la fiche lorsque vous enrroulez la bobine de cordon. Ne pas laisser la fiche s'agiter comme un fouet lors de l'enroulement.
  - Il vous incombe de vous assurer que votre aspirateur n'est utilisé par aucune personne incapable de le faire fonctionner correctement.

## VEUILLEZ CONSERVER LES PRÉSENTES CONSIGNES

Un bon montage et une utilisation en toute sécurité de votre aspirateur relèvent de votre responsabilité. Votre aspirateur est conçu pour un **Usage Domestique**. Lisez attentivement le présent guide d'utilisation et d'entretien pour connaître les consignes de sécurité et d'utilisation importantes qu'il contient. Le présent guide contient des consignes de sécurité sous des symboles d'avertissement et de mise en garde.

## **GARANTIE DE L'ASPIRATEUR**

### **GARANTIE LIMITÉE**

**PENDANT UN AN** à compter de la date de vente (ou, pour les livraisons dans l'État de Californie, un an à compter de la date de livraison), ce produit est garanti contre tout défaut de matériau ou de fabrication.

**MUNI D'UNE PREUVE DE VENTE**, tout produit défectueux peut être retourné au revendeur aux fins de remplacement gratuit.

La marque Kenmore est utilisée sous licence. Adressez toutes les demandes de service sous garantie en composant le numéro : 1-877-531-7321 (États-Unis) / 1-844-608-3081 (Canada).

Sont exclus de la garantie les filtres ou les courroies, qui sont des pièces à usage unique susceptibles de s'user durant la période de garantie des suites d'un usage normal.

La présente garantie sera nulle et non avenue en cas d'utilisation éventuelle de ce produit à toutes autres fins que personnelles et privées. La présente garantie vous accorde des droits spécifiques légaux, mais vous pouvez également avoir d'autres droits qui varient selon les États.

Cleva North America, Inc., Greenville SC 29607

## PIÈCES ET FONCTIONNALITÉS

Il est important de connaître les pièces ainsi que les fonctionnalités de votre aspirateur afin d'en assurer une utilisation correcte et en toute sécurité. Examinez-les avant d'utiliser votre aspirateur.

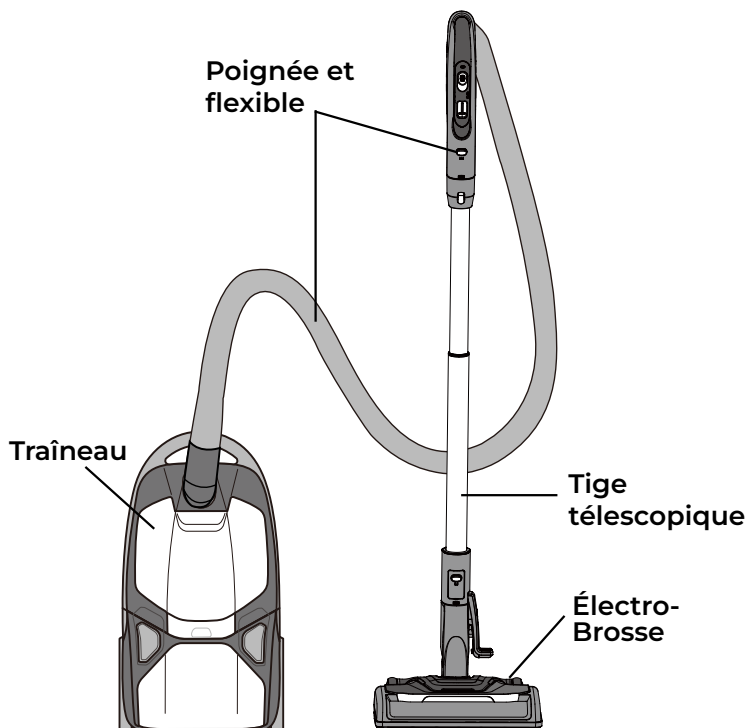

## PIÈCES DE RECHANGE

Élément	Pièce N° (États-Unis)	Pièce N° (Canada)
Sac à poussière (paquet de 2)	20-53291	20-53291
Sac à poussière (paquet de 6)	20-53292	20-53292
Filtre d'échappement à cartouche HEPA	20-52731	20-52731
Filtre de sécurité du moteur	20-81002	20-81002

Pour passer commande d'une pièce de rechange, veuillez composer le numéro : 1-877-531-7321 (États-Unis) / 1-844-608-3081 (Canada).

# PIÈCES ET FONCTIONNALITÉS

## TRAÎNEAU

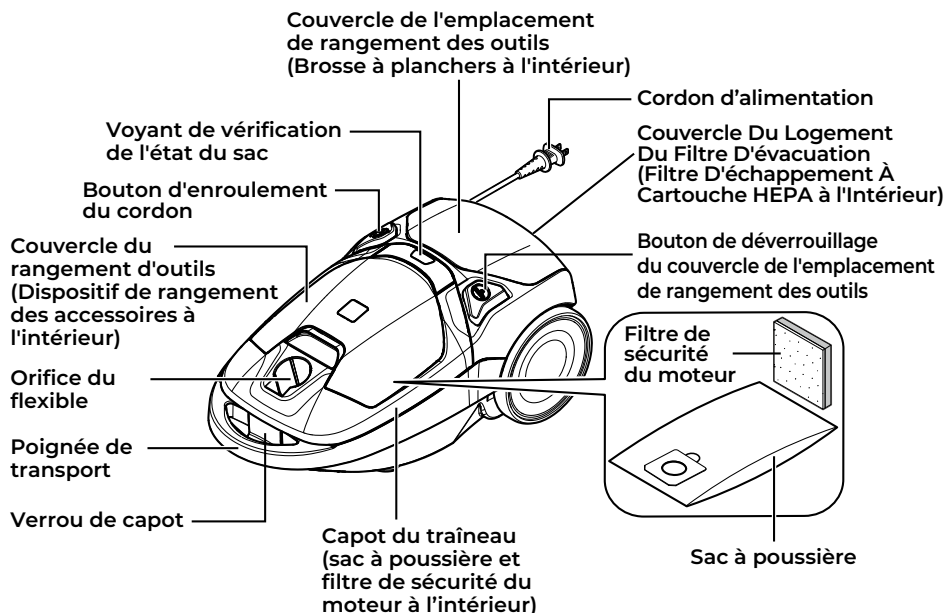

## ACCESSOIRES

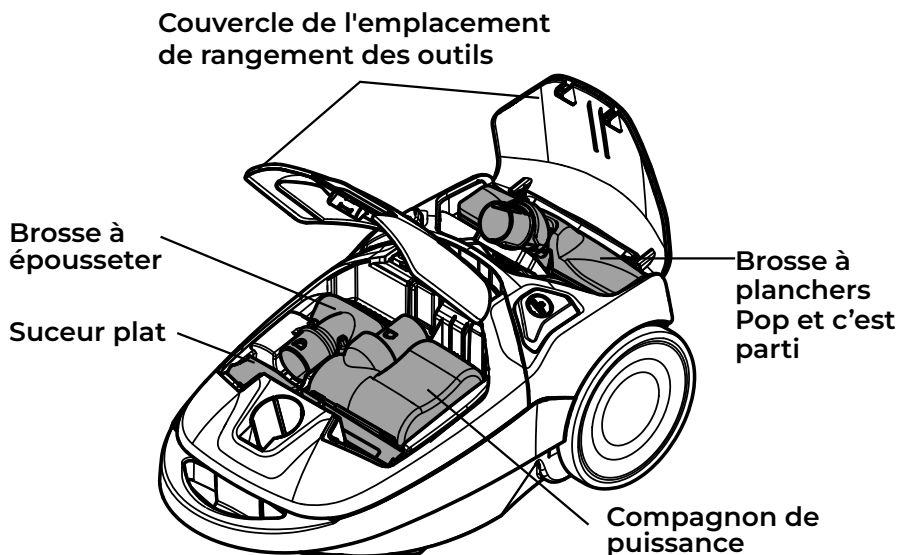

# PIÈCES ET FONCTIONNALITÉS

## POIGNÉE ET FLEXIBLE

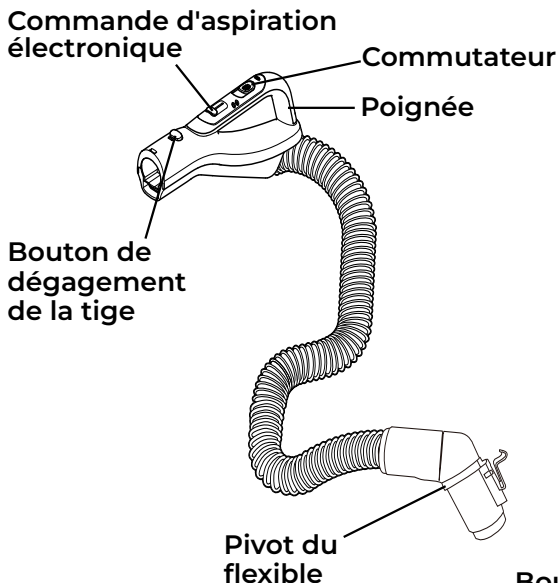

## TIGE TÉLESCOPIQUE

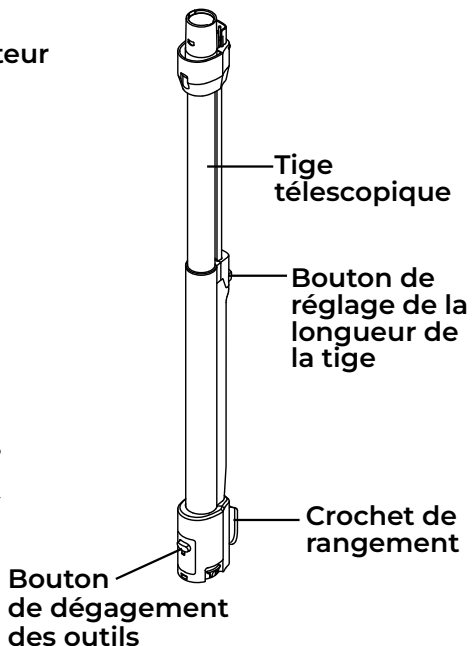

## ÉLECTRO-BROSSE

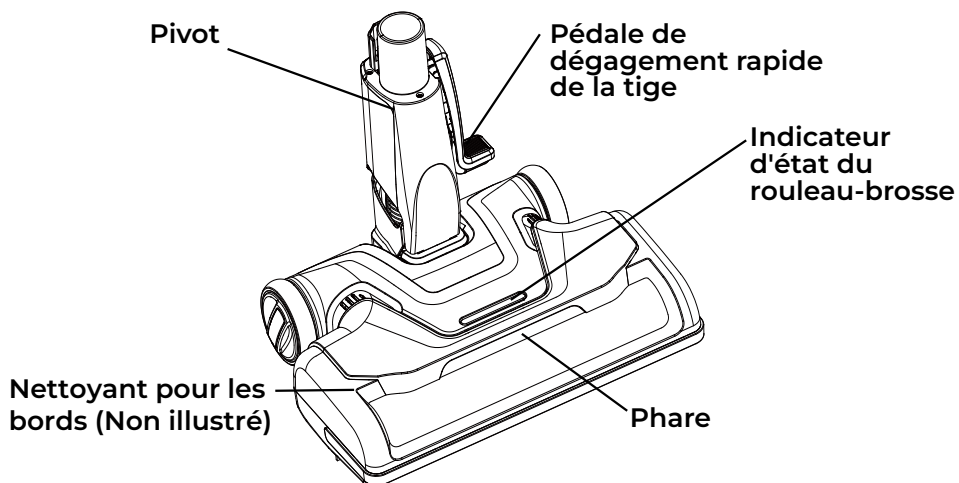



Veillez porter une attention particulière à ces boîtes d'alerte et suivre les instructions données. Les **AVERTISSEMENTS** vous alertent sur les dangers tels que les risques d'incendie, d'électrocution, de brûlures et de blessures corporelles. Les **MISES EN GARDE** vous alertent sur des risques tels que blessures corporelles et/ou dommages matériels.

## INSTRUCTIONS DE MONTAGE

Avant de monter l'aspirateur, consultez la **LISTE DU CONTENU** (page 2). Utilisez ladite liste afin de vous assurer de la réception de tous les composants de votre nouvel aspirateur-traîneau avec sac Kenmore.



### AVERTISSEMENT :

Risque d'électrocution

**NE PAS** brancher le produit sur une prise de courant tant que le montage n'est pas terminé. Le non-respect de cette consigne peut entraîner des risques d'électrocution ou des blessures.

### ÉLECTRO-BROSSE

Alignez le tube et insérez-le dans le du moteur jusqu'à ce que le tube se verrouille en place.

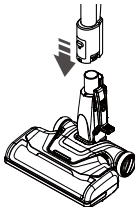

### MONTAGE DE LA POIGNÉE

Insérez la tige dans la poignée jusqu'à ce que le bouton de verrouillage s'enclenche.

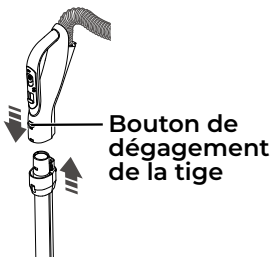

**Pour retirer :** Appuyez sur le bouton de dégagement de la tige, puis tirez sur la poignée.

**Pour ranger :** Détachez le flexible de la tige et du traîneau afin d'éviter toute pression sur le flexible pendant le rangement.

Rangez le flexible enroulé de manière lâche afin d'éviter toute pression sur le revêtement du flexible.

### TIGE (TÉLESCOPIQUE)

La longueur de la tige est réglable et ne nécessite aucun montage. Pour la régler, appuyez simplement sur le bouton de réglage de la tige, puis faites coulisser la tige supérieure jusqu'à la hauteur souhaitée.

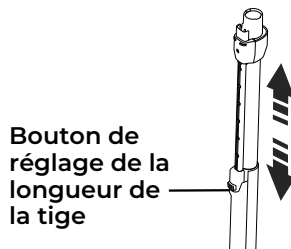

# INSTRUCTIONS DE MONTAGE

## REMARQUE :

Lorsque vous réglez la longueur de la tige, vous pouvez être obligé d'appuyer sur le électro-brosse à l'aide de la main ou du pied.

## FLEXIBLE

Alignez l'ergot de verrouillage du flexible sur l'encoche située dans le capot du traîneau, puis insérez le flexible dans le traîneau jusqu'à ce qu'il s'enclenche.

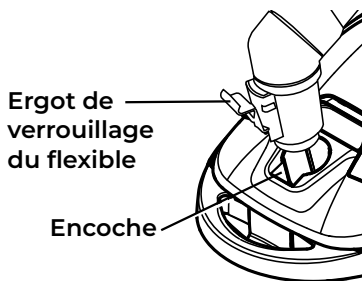

**IMPORTANT :** Enfoncez fermement le flexible dans le traîneau jusqu'à ce que l'ergot de verrouillage du flexible s'enclenche. L'aspirateur ne fonctionnera pas tant que le flexible n'est pas convenablement raccordé.

**Pour retirer :** Ne pas ouvrir le capot avant de retirer le flexible. Lorsque le capot est fermé, appuyez sur l'ergot de verrouillage du flexible pour dégager et retirer le flexible.

## TRAÎNEAU

1. Ouvrez le capot du traîneau.
2. Assurez-vous que le sac à poussière est installé convenablement. Veuillez consulter la section **REPLACEMENT DU SAC À POUSSIÈRE** (page 22-23) pour obtenir des instructions.
3. Assurez-vous que le filtre de sécurité du moteur est installé convenablement. Veuillez consulter la section **NETTOYAGE DU FILTRE DE SÉCURITÉ DU MOTEUR** (page 24) pour obtenir des instructions.

## INSTRUCTIONS D'UTILISATION

### ATTENTION

Pièces mobiles! Afin de réduire tout risque de blessures, NE PAS toucher la brosse à rouleau lorsque l'aspirateur est en marche. Tout contact avec la brosse à rouleau en rotation peut provoquer coupures, ecchymoses ou toutes autres blessures. Coupez l'alimentation électrique avant de procéder à l'entretien, à la réparation ou au nettoyage de l'aspirateur.

Faites preuve de prudence lorsque vous utilisez l'aspirateur en présence d'enfants ou d'animaux familiers.

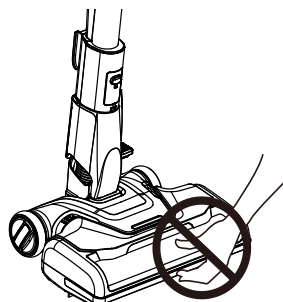

## COMMENT DÉMARRER

### AVERTISSEMENT :

Risques de blessures corporelles et de dommages matériels

- TOUJOURS éteindre l'aspirateur avant de le débrancher.
- Le cordon s'enroule rapidement en cours de rembobinage. Maintenez les enfants à l'écart et assurez-vous d'avoir du champ lorsque vous rembobinez le cordon afin de prévenir tous risques de blessures corporelles.
- NE PAS utiliser de prises de courant situées au-dessus des comptoirs. Le cordon risque d'endommager des objets dans la zone environnante.
- En cas d'anomalie/de panne, cessez immédiatement d'utiliser le produit, puis débranchez la fiche d'alimentation.

**REMARQUE :** Afin de réduire tous risques d'électrocution, cet aspirateur est doté d'une fiche polarisée; une lame est plus large que l'autre. Il n'y a qu'une façon d'insérer la fiche dans une prise polarisée. Si la fiche ne s'insère pas entièrement dans la prise, inversez la fiche. Si elle ne s'insère toujours pas correctement, contactez un électricien qualifié afin qu'il installe une prise adaptée. Ne modifiez en aucun cas la fiche.

### AVERTISSEMENT :

Risques de blessures corporelles et de dommages matériels

- NE PAS passer sur le cordon d'alimentation avec électro-brosse. Des blessures corporelles ou un endommagement du produit pourraient en résulter.

# COMMENT DÉMARRER

• **NE PAS tirer la fiche de la prise de courant par le cordon d'alimentation. En cas d'endommagement du cordon ou de la fiche, des blessures corporelles ou des dommages matériels pourraient en résulter.**

1. Tirez le cordon hors du traîneau jusqu'à la longueur souhaitée. Le cordon ne rembobine pas tant que le bouton de rembobinage du cordon n'est pas appuyé.

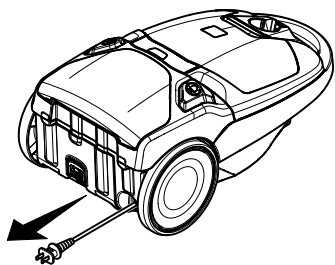

2. Branchez le cordon d'alimentation polarisé dans une prise de 120 volts située près du plancher.

**Pour rembobiner :** Mettez hors tension l'aspirateur, puis débranchez-le. Tenez la fiche pendant le rembobinage afin d'éviter tous dommages ou blessures par le cordon en mouvement. Appuyez sur le bouton de rembobinage du cordon.

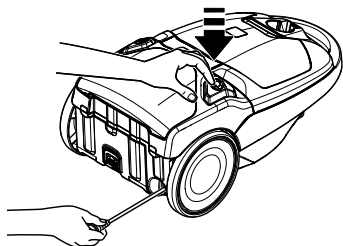

3. Dégagez le manche en plaçant un pied sur le électro-brosse et en tirant vers l'arrière pour changer la position du manche.

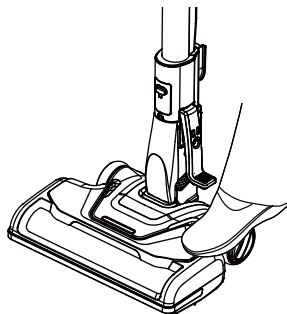

4. Sélectionnez une position sur le commutateur On/Off tridimensionnel de la poignée.

**OFF**

Éteint l'aspirateur-traîneau.

**HARDFLOOR**

Met en marche le moteur de l'aspirateur-traîneau uniquement, et le rouleau-brosse ne tourne pas.

**CARPET**

Met en marche le moteur de l'aspirateur-traîneau et celui du suceur motorisé, et le rouleau-brosse commence à tourner.

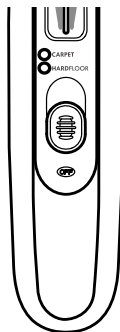

## **⚠ ATTENTION :**

**NE PAS** laisser le électro-brosse fonctionner en un seul endroit pendant une période prolongée. Le tapis risque d'être endommagé.

## COMMENT DÉMARRER

### **ATTENTION :**

Risques d'endommagement du produit

Faites attention si le électro-brosse et la tige sont laissés en position verticale car ils peuvent se renverser facilement. Des dommages matériels peuvent survenir en cas de renversement.

## CONSEILS EN MATIÈRE D'ASPIRATION

### POUR OBTENIR DES RÉSULTATS DE NETTOYAGE OPTIMAUX

- Glissez la commande d'aspiration électronique vers l'avant pour augmenter l'aspiration pour les tissus d'ameublement et les tapis.
- Faites glisser la commande d'aspiration électronique vers l'arrière pour diminuer l'aspiration pour les tapis légers ou les rideaux.
- Maintenez le passage du flux d'air ouvert. Vérifiez à l'occasion la présence d'obstructions au niveau de chaque zone de montage en consultant la section **ÉLIMINATION DES CONGESTIONS** (page 21-22).

SUCTION  
CONTROL

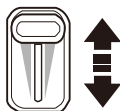

### **AVERTISSEMENT :**

Mettez hors tension l'aspirateur, puis débranchez-le de la prise avant de vérifier une présence éventuelle d'obstructions.

### MARCHES D'ESCALIER

#### **AVERTISSEMENT :**

Risques de blessures corporelles  
Faites preuve de prudence si le traîneau est posé sur des marches d'escalier. Celui-ci risque de tomber et d'entraîner des blessures corporelles ou des dommages matériels.

#### **ATTENTION :**

Risques d'endommagement du produit  
Ne pas tirer sur le flexible pour déplacer le traîneau d'une marche à une autre. À la fin du nettoyage d'une zone, utilisez la poignée de préhension située sur le traîneau pour déplacer l'aspirateur jusqu'à un autre endroit afin d'y poursuivre le nettoyage.

## CONSEILS EN MATIÈRE D'ASPIRATION

Le dispositif d'adhérence à l'escalier situé sur le corps inférieur du traîneau permet d'empêcher le traîneau de glisser lorsqu'il est utilisé sur des marches d'escaliers.

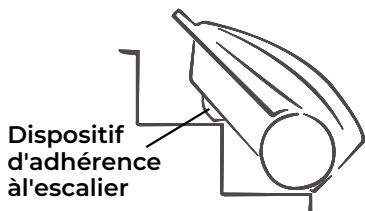

**REMARQUE :** Assurez-vous que la butée d'escalier s'est engagée sur une marche et que le traîneau est bien équilibré sur les marches avant de commencer à aspirer.

### SUGGESTION DE MOUVEMENTS DE BALAYAGE

Pour exécuter un nettoyage optimal, le électro-brosse doit être poussé droit devant vous, puis tiré droit vers l'arrière. À la fin de chaque traction, la direction du électro-brosse doit être modifiée pour s'orienter vers la section suivante à nettoyer. Ce schéma devrait être continué sur le tapis avec des mouvements lents et glissants.

#### REMARQUE :

Des coups rapides et saccadés ne permettent pas un nettoyage complet.

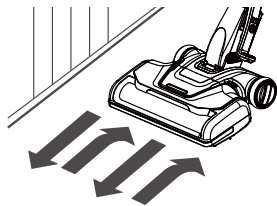

### NETTOYEUR DE BORDS

Les nettoyeurs de bords en brosse actifs sont situés des deux côtés du électro-brosse. Guidez un côté ou l'autre du électro-brosse le long des panneaux de support ou à côté de meubles afin de permettre d'éliminer la saleté emprisonnée sur les bords des tapis.

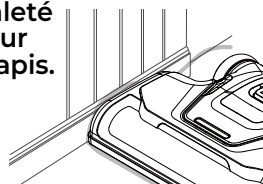

### RANGEMENT DU ÉLECTRO-BROSSE

Le tube est équipé d'un crochet de rangement en forme de « U » qui coulisse et se loge dans une fente en forme de « U » située sur le traîneau. Le crochet de rangement permet de ranger le tube et le électro-brosse avec le traîneau afin économiser de l'espace de rangement. Le traîneau doit être rangé à la verticale pour que cette fonction soit utilisée.

Pour fixer la buse motorisée, celle-ci doit être en position plate. Le tube glissera hors de la fente lorsqu'il sera soulevé pour être utilisé et glissera dans la fente lorsqu'il sera abaissé pour être rangé.

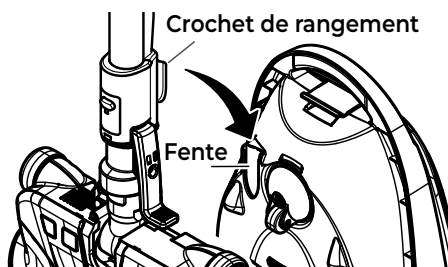

## ACCESSOIRES



### ATTENTION :

**NE PAS** fixer ou retirer la poignée ou les tiges lorsque l'aspirateur est **SOUS TENSION**. Cela pourrait provoquer des étincelles et endommager les contacts électriques ou les commandes électroniques.

### RANGEMENT DES ACCESSOIRES

Cet aspirateur est équipé d'un dispositif de rangement d'accessoires.

### BROSSE A PLANCHERS POP ET C'EST PARTI

1. Appuyez sur le bouton de déverrouillage pour ouvrir le couvercle de l'emplacement de rangement des outils. Le cou de la brosse à planchers apparaît formant un angle qui facilite la fixation de la tige.

Couvercle de l'emplacement de rangement des outils (Brosse à planchers à l'intérieur)

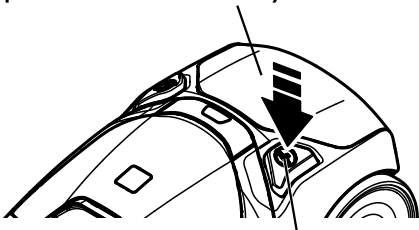

Bouton de déverrouillage du couvercle de l'emplacement de rangement des outils

2. Appuyez le collier de la tige sur le cou de la brosse à planchers. Inclinez la tige vers le haut puis soulevez-la pour l'extraire.

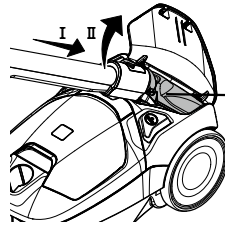

Brosse a planchers Pop et c'est parti

**REMARQUE :** En cas de difficulté à fixer la brosse sur la tige ainsi que décrit ci-dessus, retirez simplement la brosse du compartiment de rangement, puis insérez-la dans le collier de la tige.

### POUR RÉINSTALLER :

1. Une fois la brosse à planchers fixée sur la tige, insérez celle-ci en place.
2. Inclinez la tige et la brosse à planchers vers le bas.

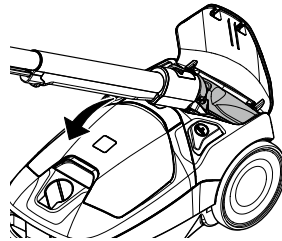

3. Tirez la tige pour la détacher de la brosse à planchers. La brosse à planchers se détache de la tige.

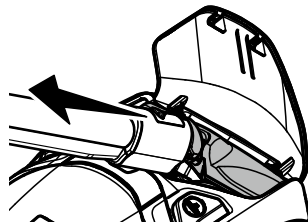

## ACCESSOIRES

4. Fermez solidement le couvercle du compartiment de rangement des outils.

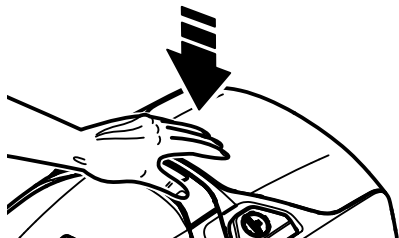

**REMARQUE :** En cas de difficulté à détacher la tige de la brosse ainsi que décrit ci-dessus, appuyez simplement sur le bouton de dégagement des outils pour détacher la brosse de la tige.

### BROSSE À ÉPOUSSETER, SUCEUR PLAT, & COMPAGNON DE PUISSANCE

1. Soulevez le couvercle du compartiment de rangement des outils pour l'ouvrir.

Couvercle du rangement d'outils (Dispositif de rangement des accessoires à l'intérieur)

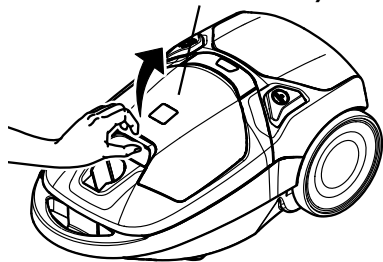

2. Retirez l'accessoire au besoin. Veuillez consulter le **TABLEAU D'UTILISATION DES ACCESSOIRES** (page 18).

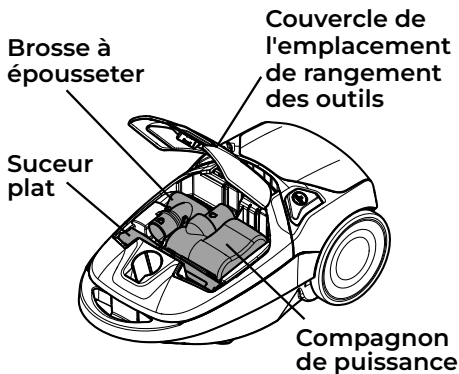

### POUR RÉINSTALLER :

Insérez l'accessoire, appuyez dessus pour qu'il s'enclenche, puis fermez solidement le couvercle de l'emplacement de rangement des outils.

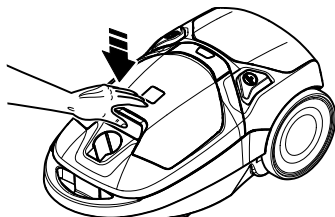

### ACCESSOIRES SITUÉS SUR LA POIGNÉE

**REMARQUE :** Si le électro-brosse est fixé, éteignez l'aspirateur avant de retirer la poignée de la tige.

1. Appuyez sur le bouton de dégagement de la tige, puis tirez sur la poignée.

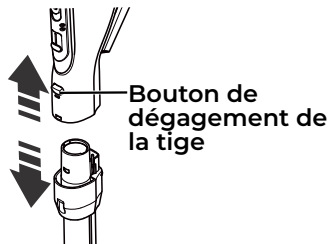

# ACCESSOIRES

2. Faites coulisser les accessoires dans la poignée au besoin. Tous les accessoires s'enclenchent à l'exception de l'embout plat. Veuillez consulter le **TABLEAU D'UTILISATION DES ACCESSOIRES** (page 18).

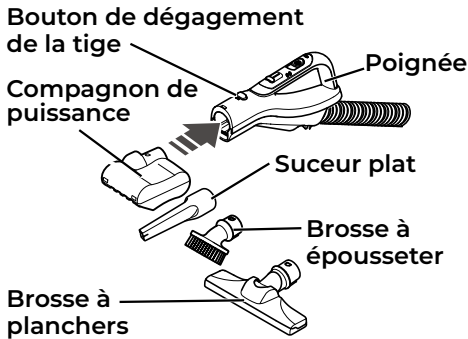

**REMARQUE :** Pour retirer le compagnon de puissance, la brosse à épousseter et/ou la brosse à planchers, appuyez sur le bouton de dégagement de la tige, puis détachez-les en les faisant coulisser.

## ACCESSOIRES SITUÉS SUR LA TIGE

1. Pour retirer la tige du électro-brosse, verrouillez celle-ci à la verticale.
2. Appuyez sur la pédale de dégagement de la tige avec le pied, puis tirez la tige vers le haut pour la déloger du électro-brosse.

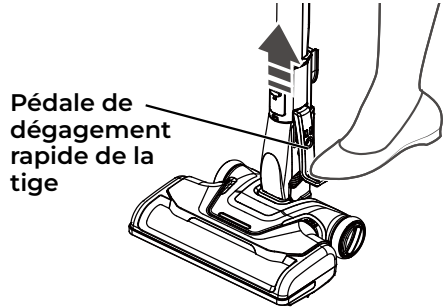



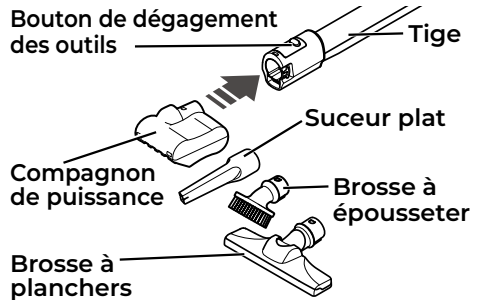

3. Faites coulisser les accessoires dans la tige au besoin. Tous les accessoires s'enclenchent à l'exception de l'embout plat. Veuillez consulter le **TABLEAU D'UTILISATION DES ACCESSOIRES** (page 18).



**REMARQUE :** Pour retirer le compagnon de puissance, la brosse à épousseter et/ou la brosse à planchers, appuyez sur le bouton de dégagement des outils, puis détachez-les en les faisant coulisser.

## TABLEAU D'UTILISATION DES ACCESSOIRES

ACCESSOIRE	ZONE DE NETTOYAGE						
	Meubles <sup>1</sup>	Entre coussins <sup>1</sup>	Tentures <sup>1</sup>	Escaliers	Planchers nus	Planchers tapissés/ Petits tapis	Paredes
Brosse À Épousseter 	✓		✓				✓
Suceur Plat 	✓	✓					
Brosse À Planchers 				✓	✓		✓
Électro-Brosse 					✓ <sup>2</sup>	✓	
compagnon de puissance 	✓			✓			

1. Toujours nettoyer les accessoires avant de les utiliser sur des tissus.
2. Il convient de positionner le commutateur On/Off tridimensionnel sur HARDFLOOR.
3. Les instructions relatives à l'accessoire Compagnon de puissance sont livrées avec le produit.

### **AVERTISSEMENT :**

**NE JAMAIS** utiliser le compagnon de puissance directement sur des animaux de compagnie, car il risque d'entraîner des blessures. Le compagnon de puissance est conçu exclusivement pour aspirer des poils d'animaux de compagnie répandus sur des marches d'escalier ou des meubles.

## CARACTÉRISTIQUES DE PERFORMANCE/SÉCURITÉ

### **AVERTISSEMENT :**

Risques De Blessures Corporelles  
Pour éviter tout démarrage accidentel du rouleau-brosse, éteignez et débranchez toujours l'aspirateur avant de nettoyer la zone du rouleau-brosse. Le non-respect de cette consigne peut entraîner des blessures corporelles.

### **BROSSE À ROULEAU ÉLIMINATEUR DE CHEVEUX**

Pour obtenir des performances optimales, l'électro-brosse est équipée d'une brosse à rouleau éliminateur de poils et cheveux, qui empêche toute accumulation de cheveux ou de poils, de ficelles et de tous autres débris sur la brosse à rouleau. Pour enlever les cheveux ou poils enroulés autour de la brosse à rouleau, il suffit de continuer à aspirer. Cela permet à la brosse à rouleau de retirer automatiquement les cheveux ou poils enroulés et de les envoyer dans le bac à poussière.

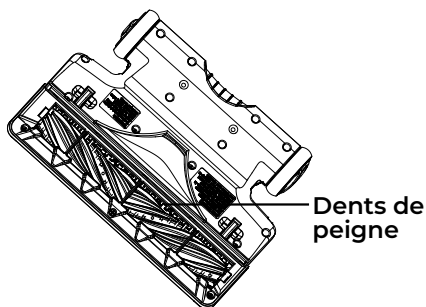

### **ATTENTION**

Pièces mobiles ! Afin de réduire tout risque de blessures, NE PAS toucher la brosse à rouleau lorsque l'aspirateur est en marche. Tout contact avec la brosse à rouleau en rotation peut provoquer coupures, ecchymoses ou toutes autres blessures.

### **RÉINITIALISATION DE LA BROSSE À ROULEAU**

La brosse à rouleau est dotée d'un dispositif de protection intégré contre tout endommagement du moteur en cas de blocage de la brosse à rouleau. Si le rouleau-brosse ralentit ou s'arrête, le protecteur de surcharge du rouleau-brosse arrête le moteur du rouleau-brosse et l'indicateur d'état du rouleau-brosse s'allume en rouge. Le moteur d'aspiration de l'aspirateur continue de tourner.

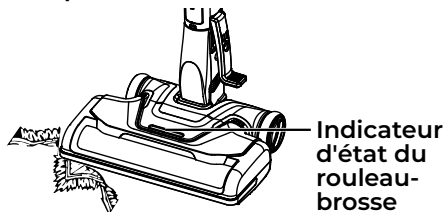

### **Pour résoudre ce problème :**

Mettez hors tension l'aspirateur, puis débranchez-le. Éliminez toutes les obstructions, puis remettez sous tension l'aspirateur. L'indicateur d'état du rouleau-brosse est éteint.

**REMARQUE :** Une fois que le moteur de la brosse à rouleau s'arrête, éliminez le bourrage de la brosse à rouleau, puis redémarrez l'aspirateur. Si le problème persiste, veuillez composer le numéro : 1-877-531-7321 (États-Unis) / 1-844-608-3081 (Canada) pour obtenir de l'aide.

# CARACTÉRISTIQUES DE PERFORMANCE/SÉCURITÉ

## COMMANDE D'ASPIRATION ÉLECTRONIQUE

La commande d'aspiration électronique vous permet de modifier la puissance du moteur d'aspiration de votre aspirateur. Lorsque vous augmentez la puissance d'aspiration à son maximum, vous entendez un clic et la commande d'aspiration peut être verrouillée dans cette position.

SUCTION CONTROL

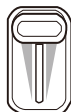

Augmenter l'aspiration

Réduire l'aspiration

Permet d'augmenter l'aspiration pour le nettoyage de tissus d'ameublement, tapis et planchers nus. Decrease suction for draperies and lightweight rugs.

Permet de réduire l'aspiration pour le nettoyage de tentures et petits tapis légers.

## VOYANT DE VÉRIFICATION DE L'ÉTAT DU SAC

Lorsque l'aspirateur fonctionne avec le flux d'air Normal, le voyant CHECK BAG (Vérification de l'état du sac) est vert. Le voyant vire au rouge sombre en cas d'obstruction du flux d'air. Si ce phénomène se produit, vérifiez l'état du sac à poussière jetable, le filtre de sécurité du moteur ainsi que d'autres emplacements d'obstructions possibles, ainsi qu'illustré dans la section ÉLIMINATION DES CONGESTIONS (page 21-22).

Voyant de vérification de l'état du sac

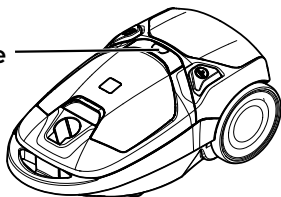

Voir "Le Voyant CHECK BAG S'allume" sous la rubrique DÉPANNAGE (page 28).

**REMARQUE :** Le voyant s'allume lorsque vous utilisez certains accessoires permettant de réduire le flux d'air à travers ceux-ci.

## DISPOSITIF DE PROTECTION THERMIQUE

Cet aspirateur dispose d'un dispositif de protection thermique qui se déclenche automatiquement pour protéger l'aspirateur contre la surchauffe. En cas e congestion empêchant l'écoulement normal d'air vers le moteur, le dispositif de protection thermique éteint automatiquement le moteur. Cela permet au moteur de refroidir afin d'éviter d'endommager éventuellement l'aspirateur.

**Pour résoudre ce problème :**

Éteignez et débranchez l'aspirateur pour permettre à l'aspirateur de se refroidir et au dispositif de protection thermique de se réinitialiser. Vérifiez la présence de congestions, puis retirez celles-ci, si nécessaire. Vérifiez également et nettoyez ou remplacez tout filtre obstrué. Patientez environ cinquante (50) minutes, puis branchez l'aspirateur et remettez-le en marche pour voir si le dispositif de protection du moteur a été réinitialisé.

Si le moteur de l'aspirateur-traîneau ne se remet pas à fonctionner après la procédure de réinitialisation décrite ci-dessus, appelez le 1-877-531-7321 (US) / 1-844-608-3081 (CA) pour obtenir de l'aide.

## ENTRETIEN ET SOIN DE L'ASPIRATEUR

Respectez toujours toutes les mesures de sécurité lorsque vous effectuez l'entretien de l'aspirateur.



### AVERTISSEMENT :

Risques D'Électrocution et De Blessures Corporelles

Coupez l'alimentation électrique avant de procéder à l'entretien, à la réparation ou au nettoyage de l'aspirateur. Le non-respect de cette consigne pourrait entraîner un risque d'électrocution ou des blessures corporelles causées par le démarrage subit de l'aspirateur.

## ÉLIMINATION DES CONGESTIONS

L'aspirateur crée une aspiration qui récupère la saleté. Le déplacement rapide de l'air transporte la saleté vers le sac à poussière à travers les passages du flux d'air. Le sac à poussière laisse passer l'air, tout en piégeant la saleté.

Pour obtenir des résultats de nettoyage optimaux, garder le passage du flux d'air ouvert. Contrôlez l'état des zones étoilées (★) de temps à autre afin de détecter toutes congestions.

Mettez hors tension l'aspirateur, puis débranchez-le de la prise avant de procéder au contrôle.

### POUR VÉRIFIER LA PRÉSENCE DE CONGESTIONS :

- Contrôlez le sac à poussière, puis remplacez-le s'il est plein. Veuillez consulter la section **REMPACEMENT DU SAC À POUSSIÈRE** (page 22-23).
- Contrôlez le filtre de sécurité du moteur ainsi que le filtre d'échappement à cartouche HEPA, puis nettoyez ou

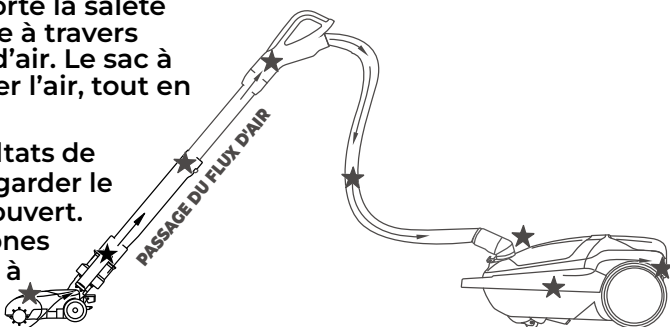

remplacez-les s'ils sont sales. Voir les sections **NETTOYAGE DU FILTRE DE SÉCURITÉ DU MOTEUR** (page 24) et **REMPACEMENT DU FILTRE D'ÉCHAPPEMENT** (page 24-25).

- Vérifiez que la buse motorisée n'est pas obstruée dans la zone du rouleau-brosse. Retirez soigneusement toute obstruction.

Si l'aspirateur présente toujours une mauvaise aspiration, procédez comme suit :

## ÉLIMINATION DES CONGESTIONS

1. Raccordez le flexible au traîneau, puis mettez l'aspirateur sous tension. Contrôlez l'extrémité du flexible pour détecter toute aspiration. Si l'aspiration est bonne au niveau de la poignée du flexible, le flexible n'est pas bouché. Si l'aspiration est mauvaise, éliminez toutes saletés et tous débris piégés dans le flexible et la poignée.
2. Raccordez la poignée du flexible à la tige. Contrôlez l'extrémité de la tige pour détecter toute aspiration. Si l'aspiration est bonne à l'extrémité de la tige, la tige n'est pas bouchée. Si l'aspiration est mauvaise, éliminez toutes saletés et tous débris piégés dans la tige.
3. Vérifiez le pivotement de la buse motorisée. Enlevez toute trace de saleté ou de débris.

## NETTOYAGE DE L'EXTÉRIEUR ET DES ACCESSOIRES

1. Mettez hors tension l'aspirateur, puis débranchez-le. NE PAS laisser de l'eau s'égoutter sur l'aspirateur.
2. Pour nettoyer l'extérieur ou pour réduire l'électricité statique et l'accumulation de poussière, essuyez la surface extérieure à l'aide d'un chiffon propre et doux qui a été plongé dans une solution de détergent liquide doux et d'eau, puis essoré. Bien essuyer après nettoyage.



**ATTENTION :**  
Ne pas utiliser les accessoires s'ils sont mouillés. Les accessoires utilisés dans des endroits sales, comme sous un réfrigérateur, ne doivent pas être utilisés sur d'autres surfaces jusqu'à ce qu'ils soient lavés. Ceux-ci risquent de laisser des marques.

## REPLACEMENT DU SAC À POUSSIÈRE

Pour obtenir des résultats de nettoyage optimaux, il convient de remplacer fréquemment le sac à poussière. Le voyant **CHECK BAG** s'allume lorsque le remplacement du sac à poussière s'avère nécessaire ou en cas d'obstruction du flux d'air.

**REMARQUE :** Veuillez consulter la section **PIÈCES DE RECHANGE** pour connaître le numéro de la pièce ainsi que les informations d'achat (page 6).

1. Mettez hors tension l'aspirateur, puis débranchez-le.
2. Retirez le flexible du traîneau.

## REPLACEMENT DU SAC À POUSSIÈRE

3. Tirez le dispositif de déverrouillage du capot vers le haut, puis soulevez le capot du traîneau

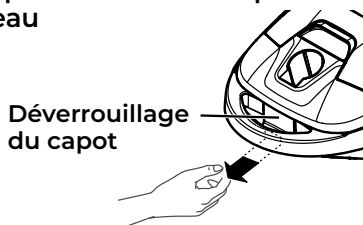

4. Tirez sur le sac hors du support du sac.

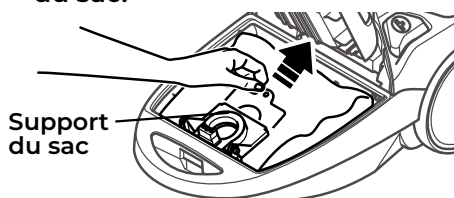

**REMARQUE :** Le support du sac bascule vers l'avant après retrait du sac. Cela empêche le capot de se refermer jusqu'à installation d'un sac neuf.

5. Vérifiez l'état du filtre de sécurité du moteur, puis nettoyez ou remplacez-le si nécessaire. Veuillez consulter la section **NETTOYAGE DU FILTRE DE SÉCURITÉ DU MOTEUR** (page 24).

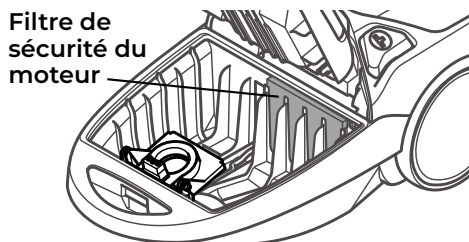

**REMARQUE :** NE PAS plier ou plisser le milieu du carton lorsque vous installez le sac dans les fentes du support du sac.

6. Faites pivoter le support de sac vers le bas et installez le sac dans les fentes conformément à l'illustration, en poussant vers le bas jusqu'à ce que la languette de carton se verrouille en position et que les trous s'alignent.

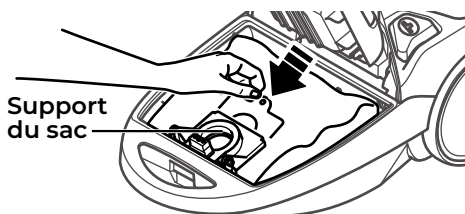

7. Relogez fermement le sac dans la cavité du sac afin qu'aucune partie du sac ne soit pincée par le capot.
8. Fermez et verrouillez le capot.
9. Insérez le flexible dans le traîneau jusqu'à ce qu'il s'enclenche.
10. Branchez le cordon à la prise de courant.



### **ATTENTION :**

**NE JAMAIS RÉUTILISER UN SAC À POUSSIÈRE.** Les matériaux très fins, tels que désodorisant de tapis, poudre de visage, poussière fine, plâtre, suie, peluche de tapis neuf, etc. peuvent obstruer le sac et le faire éclater avant qu'il ne soit plein, ce qui peut endommager le moteur de l'aspirateur. Remplacez le sac plus fréquemment lorsque vous aspirez de ces matériaux.

## NETTOYAGE DU FILTRE DE SÉCURITÉ DU MOTEUR

### **⚠ AVERTISSEMENT :**

**Risque d'électrocution**

Éteignez et débranchez l'aspirateur de la prise de courant. Ne pas utiliser l'aspirateur sans le filtre de sécurité du moteur en place. Assurez-vous que le filtre est sec et correctement installé afin d'éviter une défaillance du moteur et/ou tout risque d'électrocution.

### FILTRE DE SÉCURITÉ DU MOTEUR

Vérifiez l'état du filtre de sécurité du moteur de temps à autre et le nettoyez-le lorsqu'il est sale.

**REMARQUE :** Veuillez consulter la section **PIÈCES DE RECHANGE** pour connaître le numéro de la pièce ainsi que les informations d'achat (page 6).

1. Retirez le sac comme indiqué dans la section **REPLACEMENT DU SAC À POUSSIÈRE** (page 22-23).

2. Soulevez le support en caoutchouc et retirez le filtre de sécurité du moteur comme illustré.

Support en caoutchouc

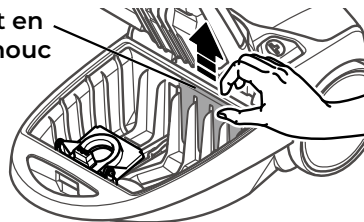

3. Lavez le filtre dans de l'eau tiède savonneuse, rincez et séchez. Ne pas nettoyer au lave-vaisselle ni l'installer pendant qu'il est encore humide.

4. Faites glisser le filtre en place sous les nervures dans la cavité du sac. Enfoncez le filtre de manière à ce qu'il se loge complètement sous le sac en caoutchouc.

5. Remplacez le sac comme indiqué dans la section **REPLACEMENT DU SAC À POUSSIÈRE** (page 22-23).

## REPLACEMENT DU FILTRE D'ÉCHAPPEMENT

### **⚠ AVERTISSEMENT :**

**Risque d'incendie et/ou d'électrocution**

**Ne pas utiliser avec un filtre d'échappement bouché ou sans le filtre d'échappement installé.**

**Ne pas utiliser sans le couvercle du filtre installé.**

### FILTRE D'ÉCHAPPEMENT À CARTOUCHE HEPA

La cartouche du filtre d'échappement à cartouche doit être remplacée lorsqu'elle est sale. Remplacez le filtre lorsque la surface entière est recouverte uniformément. **IMPOSSIBLE** de laver le filtre, car il risque de perdre sa capacité à piéger de la poussière.

# REPLACEMENT DU FILTRE D'ÉCHAPPEMENT

**REMARQUE :** Veuillez consulter la section **PIÈCES DE RECHANGE** pour connaître le numéro de la pièce ainsi que les informations d'achat (page 6).

1. Poussez le loquet vers le haut pour libérer le couvercle du filtre d'échappement de la fente dans le traîneau.

Couvercle du filtre d'échappement

Loquet

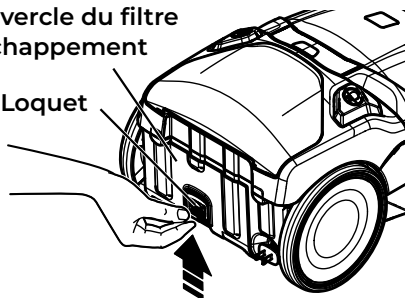

2. Tirez le couvercle du filtre vers l'extérieur pour le retirer du traîneau.

3. Retirez la cartouche de filtre d'échappement.

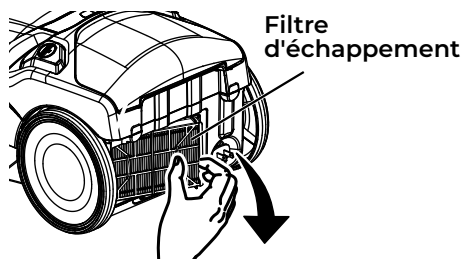

4. Insérez une nouvelle cartouche de filtre d'échappement dans le traîneau avec le joint d'étanchéité en caoutchouc orienté vers le traîneau. La flèche située sur l'arête supérieure du filtre indique le sens du flux d'air.

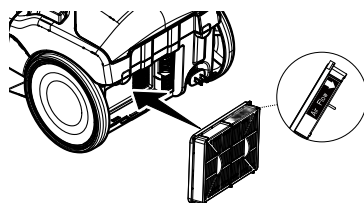

5. Pour remettre en place le couvercle du filtre d'échappement, placez les deux ergots situés sur le couvercle du filtre dans le traîneau.

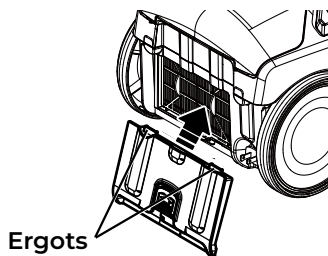

6. Faites tourner le couvercle du filtre pour qu'il s'enclenche.

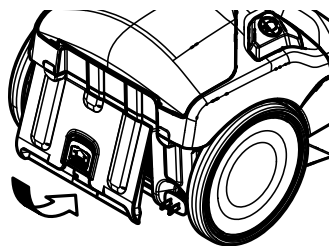

## NETTOYAGE DE L'ACCESSOIRE COMPAGNON DE PUISSANCE



### AVERTISSEMENT

Débranchez toujours le cordon d'alimentation de la prise électrique avant d'effectuer tous travaux d'entretien sur l'aspirateur.

Coupez les poils de moquettes et les peluches emmêlés autour de la brosse à rouleau à l'aide d'une paire de ciseaux.



### ATTENTION

Pour réduire tout risque de blessures dues à des pièces mobiles, retirez l'accessoire compagnon de puissance du tuyau ou du tube de l'aspirateur avant de procéder à tous travaux d'entretien ou de réparation.

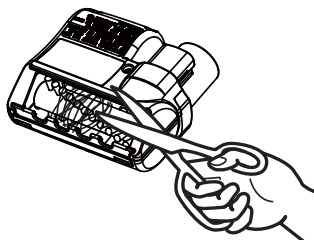

# DÉPANNAGE

Consultez ce tableau pour trouver des solutions pratiques en cas de problèmes de performance mineurs. Tous travaux d'entretien ou de réparation nécessaires, autre que l'entretien décrit dans le présent Guide D'Utilisation Et D'Entretien, doit être effectué par un agent du service de réparation qui en possède les qualifications.



## AVERTISSEMENT

**Toujours éteindre et débrancher l'aspirateur avant de procéder à son entretien. Le non-respect de cette disposition vous expose à des risques d'électrocution ou à des blessures corporelles.**

PROBLÈME	CAUSE POSSIBLE	SOLUTION
L'aspirateur De Démarre Pas.	Débranché de la prise de courant.	Branchez fermement, puis appuyez sur le commutateur ON/OFF.
	Le disjoncteur a pas sauté ou un fusible a brûlé au niveau du panneau de service de la maison.	Réenclenchez le disjoncteur ou remplacez le fusible.
	Mauvais branchements électriques.	Raccordez les extrémités du flexible.
Mauvaise Récupération Des Saletés.	Sac à poussière plein ou bouché.	Vérifiez qu'il n'y a pas de colmatage et/ou changez le sac si nécessaire.
	Passages du flux d'air bouchés.	Débouchez les passages du flux d'air.
	Filtres sales.	Nettoyez/remplacez les filtres.
	Mauvaise position de la commande d'aspiration sélectionnée.	Réglez la commande d'aspiration.
	Flexible percé.	Remplacez le flexible.
	La brosse à rouleau est usée.	Veillez composer le numéro : 1-877-531-7321 (États-Unis) / 1-844-608-3081 (Canada) pour obtenir de l'aide.
	Capot du traîneau ouvert.	Fermez et verrouillez le capot.

# DÉPANNAGE

L'aspirateur Démarre Mais S'éteint.	Branchements électriques du flexible ou du capot.	Contrôlez les branchements, raccordez les extrémités du flexible.
	Déclenchement du dispositif de protection thermique dans le traîneau.	Voir <b>DISPOSITIF DE PROTECTION THERMIQUE</b> (page 20).
La brosse à rouleau ne tourne pas.	Les connexions de la buse motorisée sont débranchées.	Branchez fermement.
	La brosse à rouleau est bloquée.	Éliminez l'obstruction. Suivez les instructions données en page 19.
	La protection thermique de la buse motorisée est activée.	Débouchez tous les orifices ou changez le sac.
	Aspirateur en mode <b>HARDFLOOR</b> .	Appuyez sur le bouton <b>TAPIS (CARPET)</b> pour activer le rouleau-brosse.
Le Voyant <b>CHECK BAG</b> S'allume.	Sac à poussière plein ou bouché.	Remplacez le sac.
	Filtres sales.	Nettoyez/remplacez les filtres.
	Passages du flux d'air bouchés.	Éliminez toute obstruction du passage du flux d'air.
	Certain outils d'accessoires.	Il s'agit d'un phénomène normal. Le voyant passe au vert lorsque l'outil est retiré.
L'aspirateur soulève les moquettes mobiles ou le suceur motorisé pousse trop fort.	Aspiration trop forte.	Sélectionnez le niveau de puissance inférieur.
Le cordon ne rembobine pas.	Cordon d'alimentation sale.	Nettoyez le cordon d'alimentation.
	Cordon coincé.	Tirez sur le cordon d'alimentation pour l'extraire et rembobinez.
La aspiradora deja marcas en la alfombra.	Mauvais mouvement d'aspiration.	Voir <b>CONSEILS EN MATIÈRE D'ASPIRATION</b> (page 13).

# Kenmore<sup>®/MD</sup>

**Vacuum Cleaner Help Line  
Aspiradoras Línea de Ayuda**

**Assistance téléphonique  
pour les aspirateurs**

**US: 1-877-531-7321**

**CA: 1-844-608-3081**

8:00 am - 5:00 pm ET M-F

De 8 h à 17 h HE lun à ven

