

ITEM N° 4870

To User: thank you for buying the products, please look through the instruction carefully before install and use.

Warning:

1. Install according to the instruction strictly, improper installation will cause drop & electric shock etc..
2. Do not change the component to avoid the broken, drop and electric shock etc...

Notice:

1. Using power do not exceed the regular range.(rated voltage 220V ± 10%,frequency 50Hz)
2. Do not use in bathroom or outdoor.
3. It's non-waterproof fixture, improper use will cause electric shock for defective insulation.
4. Do not put high temperature object under the fixture and use exceed the rated voltage range to avoid fire.
5. Do not connect with other dimmer or use with the dimmer function wall switch together to avoid the failure.
6. Cut off the power if the fixture is un-normal working, then contact the professional electrical engineer.
7. Make sure to connect the ground line properly for safety when connect the power line , suitable power line :solid line 1.3--Φ1.78 mm, twister line 1.0 mm²--4mm², strip line 10mm length, as below picture :

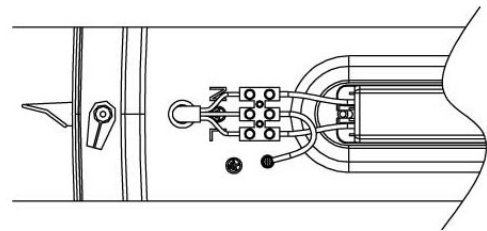

8. Cut off the power before installing to avoid electrical shock .

Component name and install way

1. Preparation before install: take out the screw from the accessory packing, then turn the cover's lock counter clockwise and take off the cover, measure installing hole distance, as below picture.

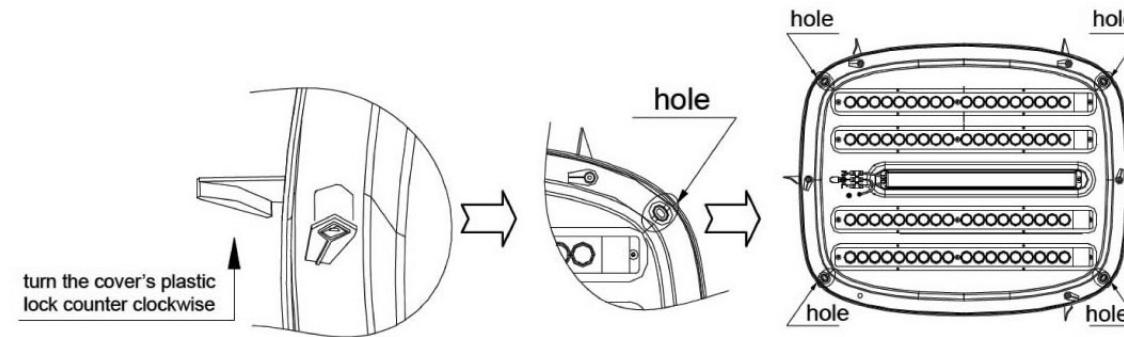

2. Fixture body installation: fix the screw in the ceiling by specialized drilling hole tool, raise the fixture body ,then aim at the screw hole , use screw driver to put the screw through the base side and turn in the screw hole(remark: screw tightly to make sure the metal hanging to be fixed).

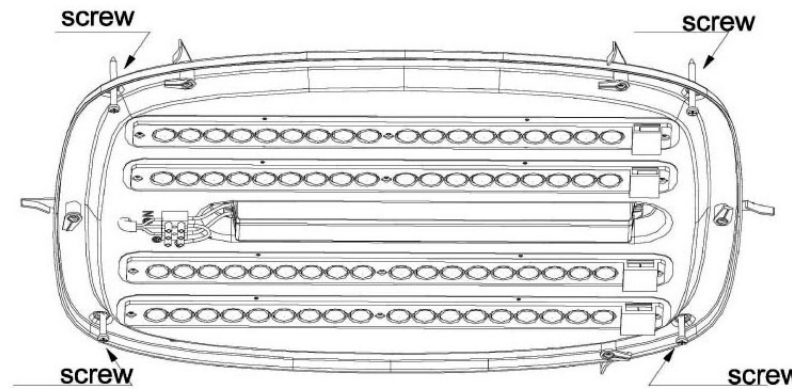

3. Connect the power line: put the strip line head to connect the power ,then wrap up with electrical adhesive tape.
4. Install cover: raise the cover with the hands, put the cover border embed the base, turn the cover plastic buckle clockwise to lock the cover tightly . as below picture:

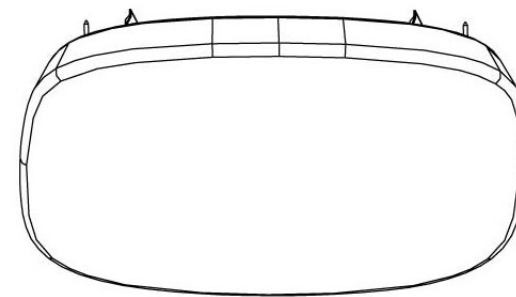

5. Wireless remote coding function:

Coding function use for the ID code between remote and fixture to build the communication each other. Every fixture had been coded before left from the factory, when user installs the battery for use but no need to code. Remote and fixture is one match one .It need to be coded when new buy the remote or change the fixture one matching one.

1. Coding operation must carried out within 10 seconds after the fixture is power on.
2. Connect the ceiling light power first (connect all the fixture power if need to be coded for more than one fixture).
3. Long pressing the remote function key , until LED light turned off , it instruct that coding to be successful, at the moment LED light is in control condition, pressing remote every function key to carry out controlling the fixture .
4. Coding process is finished within 3 seconds since long pressing remote middle function key.
5. If coding is not successful, please re-carry out the operation according above way. Repeat coding have no times limited.
6. For coding successfully fixture, fixture and remote both have long memory function, no need to code in future.
7. Remote will maintain the original ID code when it change the battery every time and no need to re-code, it still could be used to match with theoriginal fixture.

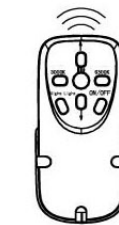

8. Press remote function key (in the middle),fixture could carry out changing level 100% - 60% - 30% and recycle dimming.
9. Press power switch(wall switch),fixture could carry out changing level 100% - 60% - 30% and recycle dimming..
10. Press night light key to turn on/off night for recycling, when the night light is on, except remote's function key, other key isn't valid, press function key, fixture is full light.
11. Adjusting bright and dark key ,could carry out adjustable dimming and endless dimming (long press)
12. Change white and warm key, could carry out adjustable color temperature, the lightness have no change when adjustable.
13. On/off key, could turn on/off the fixture, when turn on the light, it will show the condition same as last time.

INSTRUCCIONES DE FUNCIONAMIENTO

ITEM N° 4870

Gracias por comprar nuestros productos, por favor lea atentamente las instrucciones antes de la instalación.

Advertencia :

1. Instale estrictamente de acuerdo a las instrucciones , una mala instalación puede ocasionar descargas electricas por accidente, etc.
2. No cambiar los componentes de fijacion para evitar roturas, caidas y descargas eléctricas por accidente, etc.

Aviso:

- a. La potencia de alimentacion no ha de superar la tension nominal $220V \pm 10\%$ - frecuencia 50Hz.
- b. No instalar en baños y exteriors.
- c. Las fijaciones o accesorios no son resistentes al agua, y su uso inadecuado puede provocar una descarga eléctrica.
- d. No ponga la luminaria en superficies de alta temperatura y no exceda el voltage de alimentación para evitar que se pueda incendiar.
- e. No utilizar otros reguladores ni los de función a pared para evitar fallos en su funcionamiento.
- f. Si la luminaria no **funciona** correctamente, contacte con un electricista para solucionarlo
- g. Conecte la linea de tierra $1.3-\Phi 1.78$ mm, sección hilo $1.0\text{ mm}^2-4\text{mm}^2$, sección manguera 10mm, según dibujo :

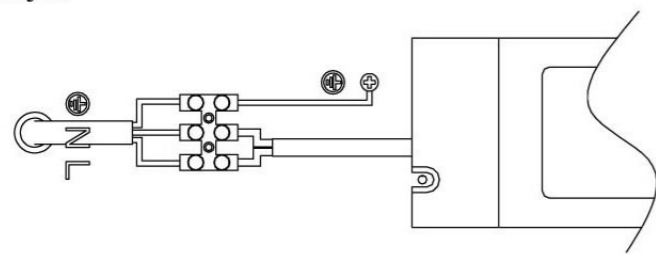

- h. Corte la luz o corriente antes de realizar la instalación eléctrica.

Componentes para la instalación:

1. Preparacion antes de instalar: sacar tornillos y tuercas del embalaje, quitar la tapa y desmontar elementos metálicos ,usando la pieza para marcar la distancia de agujeros segun dibujo:

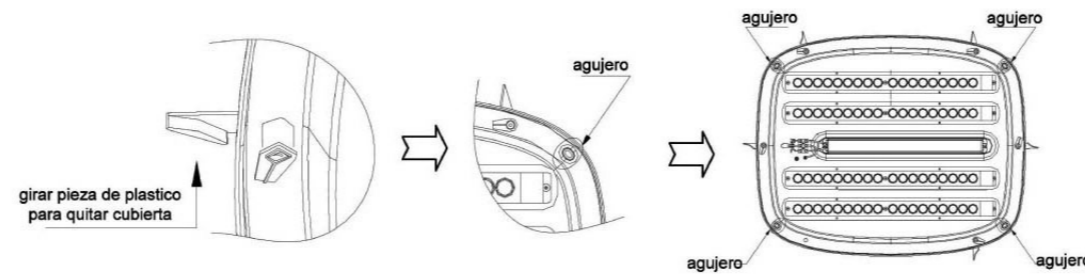

- 2 . Colocación de la pieza metálica: use una taladradora para hacer los agujeros en el techo y pase los tornillos por la parte ranurada para fijar la pieza (observación: atornillar firmemente para asegurarse de que el metal no cuelga y que se fija).

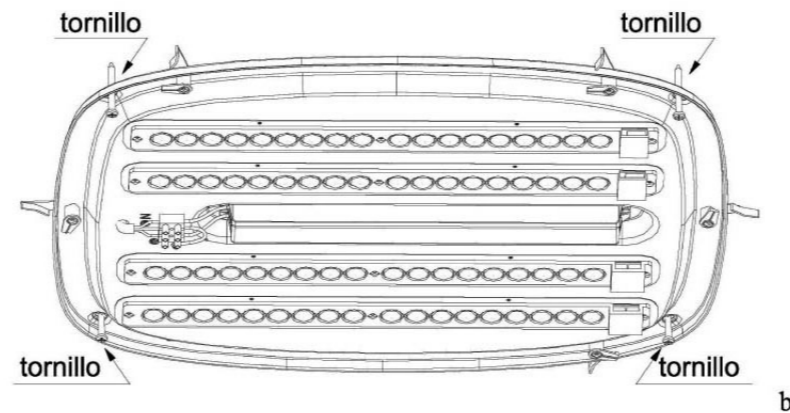

3. Conexion eléctrica: instalar linea de corriente a la caja de conexión según se ha indicado en el diagrama anteriormente.
4. Colocación del difusor: suba difusor y gire piezas de plástico hacia la derecha para dejarlo cerrado herméticamente.

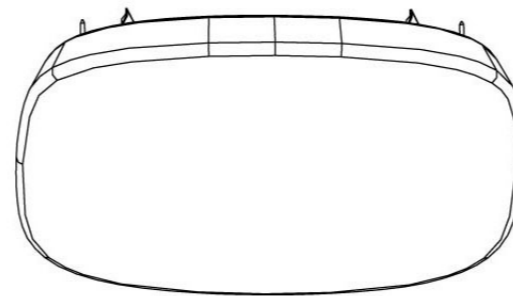

5. Codificación del control remoto inalámbrico.

Codificación e identificación entre el control remoto y el dispositivo para realizar la comunicación entre sí. Cada dispositivo ha sido codificado antes de salir de fábrica, el usuario ha de poner en el control remoto la batería para su uso y sin necesidad de código. Se deben volver a codificar cuando cambie el control remoto o el dispositivo.

1. La codificación debe hacerse dentro de los 10 segundos después de que el aparato está encendido.
2. Conecte cable de red-corriente en primer lugar, conecte todas las instalaciones fijas si necesidad de estar codificado para más de un aparato.
3. Mantenga apretado la tecla central del mando a distancia, se codificará con éxito cuando el aparato emita dos pitidos de alarma, entonces la luz de noche se enciende.
4. El proceso de codificación terminará después de presionar 3 segundos seguidos el control remoto.
5. Si la codificación no es satisfactoria, por favor vuelva a intentarlo desde el principio. La codificación no tiene límite de repetición.
6. Si la codificación es correcta, el control remoto tienen la función de memoria, no hay necesidad de ser codificada de nuevo.
7. El control remoto mantendrá el código de indentificación original y no tendrá la necesidad de reprogramarlo cuando cambie la pila-batería.



8. Pulsar la tecla de funcion remota (en el centro), puede cambiar los niveles a 100% - 60% - 30% y cambiar atenuación.
9. Pulsar interruptor (interruptor de pared), puede cambiar los niveles a 100% - 60% - 30% y cambiar atenuación.
10. Cuando use botón night light las otras funciones no son válidas, presione on /off para cambiar de modo.
11. Para dar más o menos intensidad o brillo aprete el botón Brightness (apretar continuamente).
12. Cambia la temperature de color apretando el botón Warm o Cool, sin cambiar la intensidad.
13. Con el botón On/off key, puede apagar y encender la luminaria en la misma posición que la última vez.