

# Wall Mounted Lighted Makeup Vanity Mirror

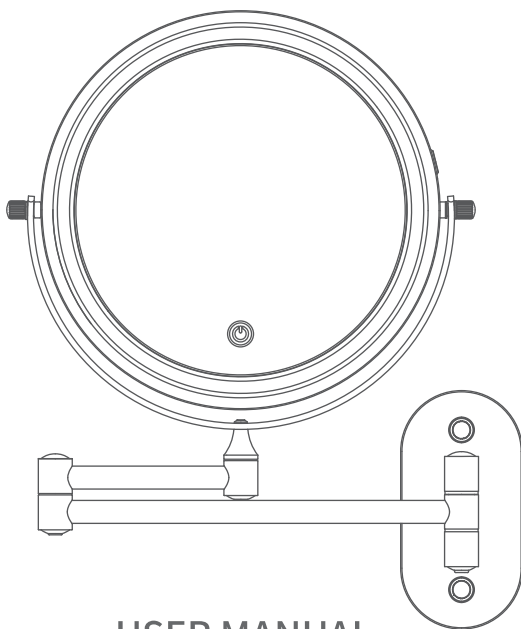

USER MANUAL

EN

English User Manual ----- 01

DE

Deutsch Benutzerhandbuch ----- 04

FR

Manuel D'utilisation en Français ----- 07

IT

Manuale Utente Italiano ----- 10

ES

Instrucciones de Uso en España ----- 13

For your safety and continued enjoyment of this product, please always read the instructions carefully before using.

## IMPORTANT SAFETYINSTRUCTION



### WARNING - TO REDUCE THE RISK OF BURNS FIRE ELECTRIC SHOCK OR INJURY TO PERSONS:

- Use the mirror only for its intended use as described within the manual. Do not use attachments not recommended by manufacturer.
- Do not operate this appliance if the appliance malfunctions or has been damaged in any manner.No repairs should be attempted by the consumer.
- Be sure mirror is not in a position where it can reflect sunlight. Reflected sunlight can cause fire.
- Do NOT expose the product to fire as this may result in explosions and other hazards.
- This appliance is not a toy, keep it away from children.
- Provide close supervision when the mirror is being used near children or disabled persons.
- The light source of this luminaire is not replaceable; when the light source reaches its end of life the whole luminaire shall be replaced.

## Storage Instructions

- Please turn the switch to OFF position before storage.
- Be sure direct sunlight does not strike mirror when left unattended.
- Place the mirror in cool and dry area.
- For safety, please make sure the mirror is out of reach of children.

## What's in the box?

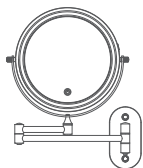

LED makeup mirror



User Manual



Screws



Expansion Screws



Type-C Cable



Cleaning Cloth

## SPECIFICATIONS

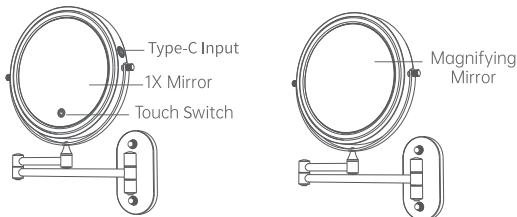

### Wall Mounted Lighted Makeup Vanity Mirror

Dimmable with touch switch  
Magnifying Mirror and 1X mirror  
Rechargeable 2000mAh battery

Color Temperature:3500K-7000K±500K  
Material: Metal+Glass  
Input: 5V=2A

### How to use magnifying mirror



Notes: Please make viewing distance within 4 inch to avoid dizziness and inverted image.  
(When you are further from the mirror, the image is inverted. As you get closer, the image flips to the actual virtual image in magnification standard. This is because of the concave lens of the Magnifying Mirror.)

⚠ Please make sure the mirror is fully charged before use.

### Operating Instructions



- Light press the touch sensor switch to turn on the LED light.
- Long press the touch sensor switch to adjust the brightness of the LED light.
- Short press to change the color of the light among Cool white/Warm white/Natural white.
- Press again to turn off the LED light.

### How to charge the mirror



- Connect the USB port with a 5V power supply or computer by the provided USB cable.
- When start charging, the indicator will light up in red color. The indicator will turn blue when the battery is fully charged.
- Before charging the mirror, please make sure that the switch is at the OFF position.

# INSTALLATION METHOD

Refer to the following figure for installation

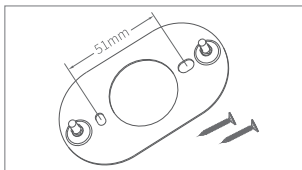

**1** Unscrew the 2 screws caps and remove the base panel.

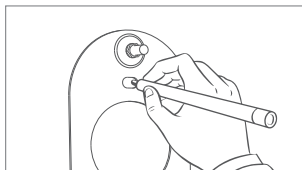

**2** Choose a desire location to install. Mark 2 of the holes against the wall.

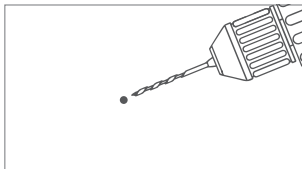

**3** Drill holes according to the marked positions (hole diameter 6 mm).

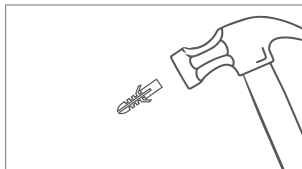

**4** Install the 2 expansion anchor into the 2 holes.

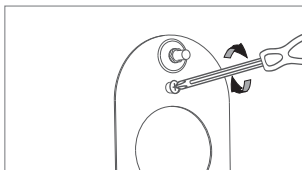

**5** Apply base panel and install screws.

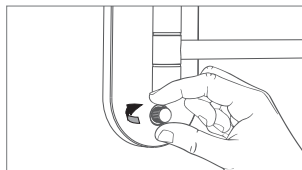

**6** Apply mirror and tighten the screw caps.

## MIRROR MAINTENANCE:

1. Make sure that LED lights are OFF before cleaning.
2. Use a soft wet cloth to remove dirt and stains. Wipe with dry cloth afterwards.
3. You can use a velvet cloth for better result in cleaning (velvet cloth not included).
4. Be sure direct sunlight does not strike the mirror. When left unattended, reflected sunlight can cause fire.
5. To protect the mirror from dust simply store it in its original box.
6. Store the mirror where is out of reach of children and in a safe dry location.

Zu Ihrer Sicherheit und damit Sie weiterhin Freude an diesem Produkt haben, bitte lesen Sie die Anweisungen vor dem Gebrauch immer sorgfältig durch.

## WICHTIGE SICHERHEITSHINWEISE



### WARNUNG - UM DAS RISIKO VON BRÄNDEN, STROMSCHLÄGEN ODER VERLETZUNGEN VON PERSONEN ZU VERRINGERN:

- Verwenden Sie den Spiegel nur für den in der Bedienungsanleitung beschriebenen Zweck. Verwenden Sie keine Anbaugeräte, die nicht vom Hersteller empfohlen werden.
- Nehmen Sie das Gerät nicht in Betrieb, wenn es eine Fehlfunktion aufweist oder in irgendeiner Weise beschädigt wurde und versuchen Sie nicht, es selbst zu reparieren.
- Vergewissern Sie sich, dass der Spiegel nicht in einer Position steht, in der er Sonnenlicht reflektieren kann. Reflektiertes Sonnenlicht kann Feuer verursachen.
- Setzen Sie das Produkt NICHT dem Feuer aus, da dies zu Explosionen und anderen Gefahren führen kann.
- Dieses Gerät ist kein Spielzeug, halten Sie es von Kindern fern.
- Beaufsichtigen Sie den Spiegel genau, wenn er in der Nähe von Kindern oder behinderten Personen verwendet wird.
- Die Lichtquelle dieser Leuchte ist nicht austauschbar; wenn die Lichtquelle ihr Lebensende erreicht, muss die gesamte Leuchte ersetzt werden.

## Anweisungen zur Lagerung

- Bitte schalten Sie den Schalter vor der Lagerung auf AUS.
- Achten Sie darauf, dass der Spiegel nicht von direktem Sonnenlicht getroffen wird, wenn er unbeaufsichtigt ist.
- Stellen Sie den Spiegel an einen kühlen und trockenen Ort.
- Bitte stellen Sie aus Sicherheitsgründen sicher, dass der Spiegel für Kinder unerreikbaar ist.

## Was ist in der Packung enthalten?

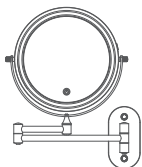

Specchio da trucco a LED



Produkt-Handbücher



Schrauben



Expansionsschraube



Typ-C Kabel



Reinigungstuch

## Produktmerkmale

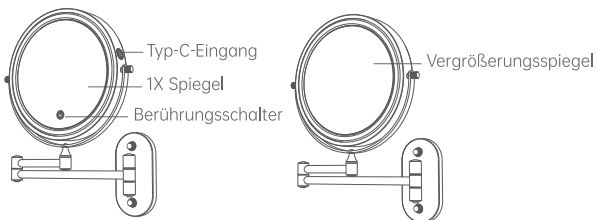

### An der Wand befestigter beleuchteter Make-up Eitelkeitsspiegel

Dimmbar mit Touch-Schalter

Farbtemperatur: 3500K-7000K ± 500K

Vergrößerungsspiegel und 1X Spiegel

Material: Metall+Glas

Wiederaufladbare 2000mAh Batterie

Eingang: 5V=2A

### So verwenden Sie den Vergrößerungsspiegel



Anmerkungen: Bitte achten Sie darauf, dass der Betrachtungsabstand nicht mehr als 4 Zoll beträgt, damit Ihnen nicht schwindelig wird und das Bild nicht invertiert ist. (Wenn Sie weiter vom Spiegel entfernt sind, wird das Bild invertiert. Wenn Sie näher herankommen, wechselt das Bild zum tatsächlichen virtuellen Bild in Standardvergrößerung. Das liegt an der konkaven Linse des Vergrößerungsspiegels.)

⚠ Bitte stellen Sie sicher, dass der Spiegel vor der Verwendung vollständig aufgeladen ist.

### Gebrauchsanweisung



- Drücken Sie den Berührungssensorschalter, um die LED-Leuchte einzuschalten.
- Drücken Sie lange auf den Touchscreen-Schalter, um die Helligkeit der LED-Leuchte einzustellen.
- Drücken Sie kurz, um die Farbe des Lichts zwischen Kaltweiß/Warmweiß/Naturweiß zu ändern.
- Drücken Sie erneut, um die LED-Leuchte auszuschalten.

### So laden Sie den Spiegel auf



- Verbinden Sie den USB-Anschluss über das mitgelieferte USB-Kabel mit einer 5-V-Stromversorgung oder einem Computer.
- Wenn der Ladevorgang beginnt, leuchtet die Anzeige rot auf. Die Anzeige wird blau, wenn der Zellen vollständig geladen ist.
- Bevor Sie den Spiegel aufladen, vergewissern Sie sich bitte, dass der Schalter auf AUS steht.

# INSTALLATIONSMETHODE

Bitte beachten Sie die folgende Abbildung, um den Spiegel zu installieren.

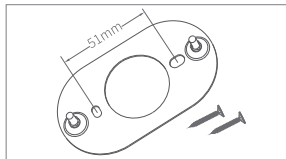

**1** Schrauben Sie die 2 Schraubenkappen ab und entfernen Sie die Bodenplatte.

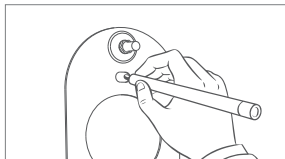

**2** Wählen Sie einen geeigneten Ort für die Installation des Spiegels. Markieren Sie 2 der Löcher an der Wand.

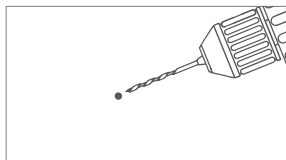

**3** Bohren Sie Löcher (Durchmesser 6 mm) und installieren Sie Spreizdübel in der Wand.

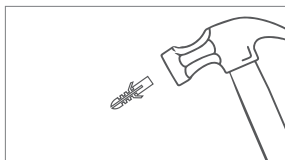

**4** Bringen Sie die 2 Spreizdübel an den 2 Löchern an.

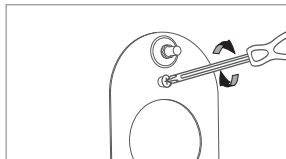

**5** Bringen Sie die Bodenplatte an und befestigen Sie die Schrauben.

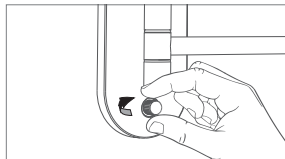

**6** Bringen Sie den Spiegel an und ziehen Sie die Schraubenkappen fest.

## SPIEGELPFLEGE:

1. Achten Sie darauf, dass die LED-Leuchten vor der Reinigung ausgeschaltet sind.
2. Verwenden Sie ein weiches, feuchtes Tuch, um Schmutz und Flecken zu entfernen. Wischen Sie anschließend mit einem trockenen Tuch nach.
3. Für ein besseres Reinigungsergebnis können Sie ein Samttuch verwenden (Samttuch nicht im Lieferumfang enthalten).
4. Achten Sie darauf, dass kein direktes Sonnenlicht auf den Spiegel fällt. Unbeaufsichtigtes, reflektiertes Sonnenlicht kann Feuer verursachen.
5. Um den Spiegel vor Staub zu schützen, bewahren Sie ihn einfach in seiner Originalverpackung auf.
6. Bewahren Sie den Spiegel außerhalb der Reichweite von Kindern und an einem sicheren, trockenen Ort auf.

Pour votre sécurité et pour que vous puissiez continuer à profiter de ce produit, veuillez toujours lire attentivement les instructions avant de les utiliser.

## INSTRUCTIONS DE SÉCURITÉ IMPORTANTES

### AVERTISSEMENT - POUR REDUIRE LE RISQUE DE BRULURE, D'INCENDIE, DE CHOC ELECTRIQUE OU DE BLESSURE :

- N'utilisez le miroir que pour l'usage auquel il est destiné, tel qu'il est décrit dans le manuel. N'utilisez pas d'accessoires non recommandés par le fabricant.
- N'utilisez pas cet appareil s'il fonctionne mal ou s'il a été endommagé de quelque manière que ce soit.
- Veillez à ce que le miroir ne soit pas placé dans une position où il pourrait refléter la lumière du soleil. La lumière solaire réfléchié peut provoquer un incendie.
- N'exposez PAS le produit au feu, car cela pourrait entraîner des explosions et d'autres dangers.
- Cet appareil n'est pas un jouet, gardez-le hors de portée des enfants.
- Surveillez attentivement l'utilisation du miroir à proximité d'enfants ou de personnes handicapées.
- La source lumineuse de ce luminaire n'est pas remplaçable ; lorsque la source lumineuse atteint sa fin de vie, l'ensemble du luminaire doit être remplacé.

## Instructions de stockage

- Veuillez mettre l'interrupteur en position d'arrêt avant de le ranger.
- Veillez à ce que la lumière directe du soleil ne frappe pas le miroir lorsqu'il est laissé sans surveillance.
- Placez le miroir dans un endroit frais et sec.
- Pour des raisons de sécurité, veillez à ce que le miroir soit hors de portée des enfants.

## Que contient la boîte ?

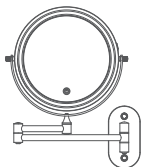

Miroir de maquillage à LED



Manuel de l'utilisateur



Vis



Vis d'expansion



Câble de Type-C



Chiffon de nettoyage

## Caractéristiques du produit

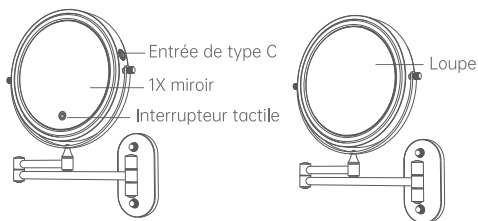

### Miroir de maquillage mural de couleur claire

Gradable par interrupteur tactile  
Loupe et miroir 1x  
Batterie rechargeable 2000mAh

Température de couleur: 3500k - 7000k±500k  
Matériel: métal + verre  
Entrée: 5V  $\equiv$  2A

### Comment utiliser le miroir grossissant



Notes : Veuillez à ce que la distance de visualisation ne dépasse pas 4 pouces afin d'éviter les vertiges et les images inversées. (Lorsque vous vous éloignez du miroir, l'image est inversée. Au fur et à mesure que vous vous rapprochez, l'image passe à l'image virtuelle réelle dans la norme d'agrandissement. Ceci est dû à la lentille concave du miroir grossissant)

⚠ Veuillez vous assurer que le miroir est complètement chargé avant de l'utiliser.

### Mode d'emploi



- Appuyez légèrement sur l'interrupteur du capteur tactile pour allumer la lumière LED.
- Appuyez longuement sur le sélecteur tactile pour régler la luminosité de la lumière LED.
- Appuyez brièvement pour changer la couleur de la lumière entre blanc froid/blanc chaud/blanc naturel.
- Appuyez à nouveau sur cette touche pour éteindre la lumière LED.

### Comment recharger le miroir



- Connectez le port USB à une source d'alimentation de 5V ou à un ordinateur à l'aide du câble USB fourni.
- Lorsque le chargement commence, l'indicateur s'allume en rouge. L'indicateur devient bleu lorsque la cellule est complètement chargée.
- Avant de recharger le miroir, assurez-vous que l'interrupteur est en position d'arrêt.

# MÉTHODE D'INSTALLATION

Veillez vous référer à la figure suivante pour installer le miroir.

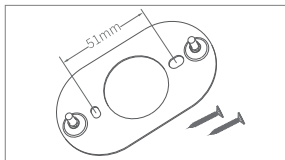

**1** Dévissez les 2 vis et retirez le panneau de base.

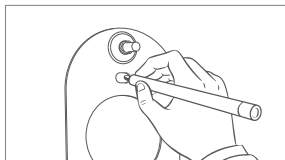

**2** Choisissez un emplacement approprié pour installer le miroir. Marquez 2 des trous contre le mur.

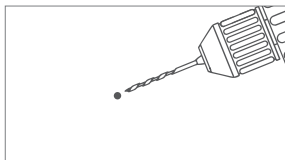

**3** Percez des trous (diamètre de 6 mm) et installez la cheville à expansion dans le mur.

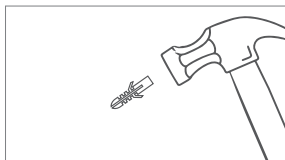

**4** Installez les 2 chevilles d'expansion sur les 2 trous.

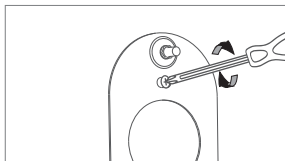

**5** Appliquez le panneau de base et installez les vis.

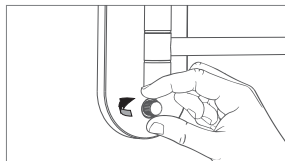

**6** Appliquez le miroir et serrez les bouchons.

## L'ENTRETIEN DES MIROIRS :

1. Assurez-vous que les voyants LED sont éteints avant de procéder au nettoyage.
2. Utilisez un chiffon doux et humide pour enlever la saleté et les taches. Essayez ensuite avec un chiffon sec.
3. Vous pouvez utiliser un chiffon de velours pour un meilleur résultat de nettoyage (chiffon de velours non inclus).
4. Veillez à ce que le miroir ne soit pas exposé à la lumière directe du soleil. Les rayons solaires réfléchis peuvent provoquer un incendie s'ils sont laissés sans surveillance.
5. Pour protéger le miroir de la poussière, il suffit de le ranger dans sa boîte d'origine.
6. Rangez le miroir hors de portée des enfants et dans un endroit sûr et sec.

Per la sua sicurezza e il continuo divertimento di questo prodotto, legga sempre attentamente le istruzioni prima dell'uso.

## IMPORTANTI ISTRUZIONI DI SICUREZZA

### **ATTENZIONE - PER RIDURRE IL RISCHIO DI USTIONI, SCOSSE ELETTRICHE O LESIONI ALLE PERSONE:**

- Utilizzi lo specchio solo per l'uso previsto, come descritto nel manuale. Non utilizzi accessori non raccomandati dal produttore.
- Non metta in funzione questo apparecchio se l'apparecchio non funziona o è stato danneggiato in qualche modo. Il consumatore non deve tentare alcuna riparazione.
- Si assicuri che lo specchio non sia in una posizione in cui possa riflettere la luce del sole. La luce solare riflessa può causare incendi.
- **NON** esponga il prodotto al fuoco, poiché ciò potrebbe causare esplosioni e altri pericoli.
- Questo apparecchio non è un giocattolo, lo tenga lontano dai bambini.
- Si assicuri una stretta sorveglianza quando lo specchio viene utilizzato in prossimità di bambini o persone disabili.
- La sorgente luminosa di questo apparecchio non è sostituibile; quando la sorgente luminosa raggiunge la fine del suo ciclo di vita, l'intero apparecchio deve essere sostituito.

### Istruzioni per la conservazione

- Si prega di portare l'interruttore in posizione SPENTO prima di riporlo.
- Si assicuri che la luce diretta del sole non colpisca lo specchio quando viene lasciato incustodito.
- Collochi lo specchio in una zona fresca e asciutta.
- Per sicurezza, si assicuri che lo specchio sia fuori dalla portata dei bambini.

### Cosa contiene la scatola?

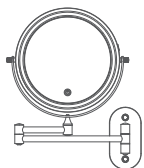

Specchio da trucco a LED



Manuale utente



Viti



Vite di espansione



Cavo di tipo-C



Panno di pulizia

## Caratteristiche del prodotto

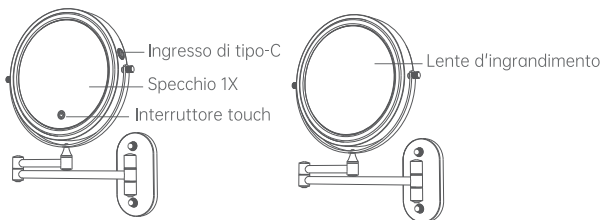

### Specchio da trucco illuminato montato a parete

Dimmerabile tramite interruttore a sfioramento

1x lente d'ingrandimento e specchio

Batteria ricaricabile da 2000mAh

Temperatura di colore: 3500k - 7000k±500k

Materiale: metallo + vetro

Ingresso: 5V  $\overline{\text{---}}$  2A

### Come utilizzare lo specchio d'ingrandimento



Note: Si prega di rispettare una distanza di visione di 4 pollici per evitare le vertigini e l'immagine invertita. (Quando si trova più lontano dallo specchio, l'immagine è invertita. Man mano che ci si avvicina, l'immagine passa all'immagine virtuale reale in standard di ingrandimento.)

⚠ Si assicuri che lo specchio sia completamente carico prima dell'uso.

### Istruzioni per l'uso



- Premere leggermente l'interruttore del sensore tattile per accendere la luce LED.
- Prema a lungo l'interruttore touch sensor per regolare la luminosità della luce LED.
- Premere brevemente per cambiare il colore della luce tra Bianco freddo/Bianco caldo/Bianco naturale.
- Prema di nuovo per spegnere la luce LED.

### Come caricare lo specchio



- Colleghi la porta USB con un alimentatore da 5 V o un computer tramite il cavo USB in dotazione.
- Quando inizia la ricarica, l'indicatore si accende di colore rosso. L'indicatore diventa blu quando la batteria è completamente carica.
- Prima di caricare lo specchio, si assicuri che l'interruttore sia in posizione SPENTO.

# METODO DI INSTALLAZIONE

Per installare lo specchio, faccia riferimento alla figura seguente.

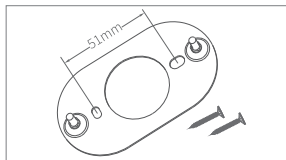

**1** Sviti i 2 tappi a vite e rimuova il pannello di base.

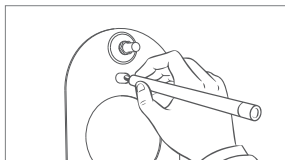

**2** Scegli una posizione adatta per installare lo specchio. Segnare 2 dei fori contro la parete.

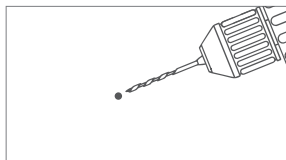

**3** Pratichi dei fori (diametro di 6 mm) e installi l'ancoraggio di espansione nella parete.

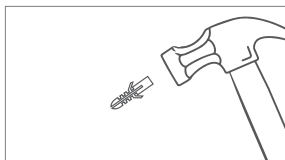

**4** Installi i 2 tasselli di espansione sui 2 fori.

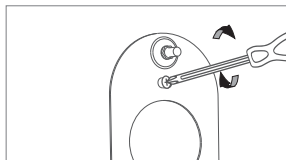

**5** Applichi il pannello di base e installi le viti.

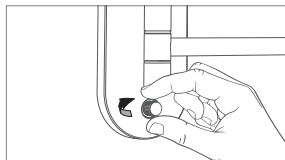

**6** Applichi lo specchio e stringa i tappi a vite.

## MANUTENZIONE DELLO SPECCHIO:

1. Si assicuri che le luci LED siano SPENTO prima della pulizia.
2. Utilizzi un panno morbido e umido per rimuovere lo sporco e le macchie. In seguito, pulisca con un panno asciutto.
3. Può utilizzare un panno di velluto per ottenere un risultato migliore nella pulizia (panno di velluto non incluso).
4. Si assicuri che la luce diretta del sole non colpisca lo specchio. Se lasciata incustodita, la luce solare riflessa può causare incendi.
5. Per proteggere lo specchio dalla polvere, è sufficiente riporlo nella sua scatola originale.
6. Conservi lo specchio fuori dalla portata dei bambini e in un luogo sicuro e asciutto.

Para su seguridad y disfrute continuado de este producto, lea siempre atentamente las instrucciones antes de utilizarlo.

## INSTRUCCIONES DE SEGURIDAD IMPORTANTES



### ADVERTENCIA - PARA REDUCIR EL RIESGO DE QUEMADURAS FUEGO, DESCARGA ELÉCTRICA O LESIONES A LAS PERSONAS:

- Utilice el espejo únicamente para el uso previsto, tal y como se describe en el manual. No utilice accesorios no recomendados por el fabricante.
- No utilice este aparato si funciona mal o ha sufrido algún tipo de daño. El consumidor no debe intentar ninguna reparación.
- Asegúrese de que el espejo no está en una posición en la que pueda reflejar la luz del sol. La luz solar reflejada puede provocar un incendio.
- NO exponga el producto al fuego, ya que podría provocar explosiones y otros peligros.
- Este aparato no es un juguete, manténgalo alejado de los niños.
- Supervise atentamente el uso del espejo cerca de niños o personas discapacitadas.
- La fuente luminosa de esta luminaria no es sustituible; cuando la fuente luminosa llegue al final de su vida útil, se sustituirá toda la luminaria.

## Instrucciones de almacenamiento

- Por favor, gire el interruptor a la posición APAGADO antes de guardarlo.
- Asegúrese de que la luz solar directa no incida sobre el espejo cuando lo deje desatendido.
- Coloque el espejo en un lugar fresco y seco.
- Por seguridad, asegúrese de que el espejo está fuera del alcance de los niños.

## Contenido de la caja?

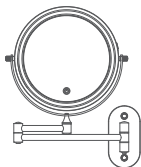

Espejo de maquillaje LED



Manual del usuario



Tornillos



Tornillo de expansión



Cable de Tipo-C



Paño de limpieza

## Características del producto

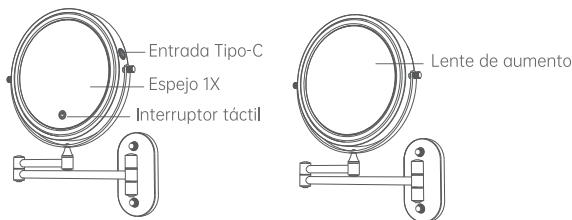

### Espejo de maquillaje iluminado de pared

Regulable mediante interruptor táctil

1x lupa y espejo

Batería recargable de 2000mAh

Temperatura de color: 3500k - 7000k±500k

Material: metal + vidrio

Entrada: 5V  $\equiv$  2A

### Cómo utilizar el espejo de aumento



Notas: Por favor, mantenga la distancia de visión dentro de 4 pulgadas para evitar el mareo y la imagen invertida. (Cuando está más lejos del espejo, la imagen se invierte. A medida que se acerca, la imagen cambia a la imagen virtual real en estándar de aumento. Esto se debe a la lente cóncava del espejo de aumento.)

⚠ Asegúrese de que el espejo está completamente cargado antes de utilizarlo.

### Instrucciones de uso



- Pulse ligeramente el interruptor del sensor táctil para encender la luz LED.
- Mantenga pulsado el interruptor sensor táctil para ajustar el brillo de la luz LED.
- Pulse brevemente para cambiar el color de la luz entre Blanco frío/Blanco cálido/Blanco natural.
- Pulse de nuevo para apagar la luz LED.

### Cómo cargar el espejo



- Conecte el puerto USB con una fuente de alimentación de 5 V o un ordenador mediante el cable USB suministrado.
- Cuando comience la carga, el indicador se iluminará en color rojo. El indicador se volverá azul cuando la batería esté completamente cargada.
- Antes de cargar el retrovisor, asegúrese de que el interruptor está en la posición APAGADO.

# MÉTODO DE INSTALACIÓN

Consulte la siguiente figura para instalar el espejo.

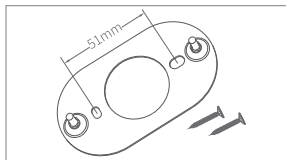

**1** Desenrosque los 2 tapones de los tornillos y retire el panel de la base.

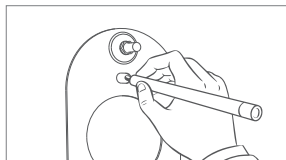

**2** Elija un lugar adecuado para instalar el espejo. Marque 2 de los orificios contra la pared.

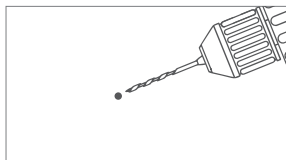

**3** Taladre agujeros (diámetro de 6 mm) e instale el anclaje de expansión en la pared.

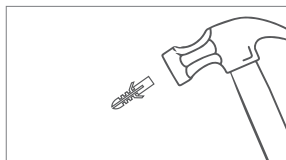

**4** Instale los 2 anclajes de expansión en los 2 orificios.

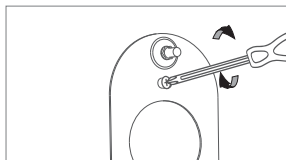

**5** Aplique el panel base e instale los tornillos.

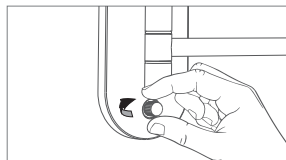

**6** Aplique el espejo y apriete los tapones de rosca.

## MANTENIMIENTO DE LOS ESPEJOS:

1. Asegúrese de que las luces LED estén APAGADAS antes de limpiar.
2. Utilice un paño suave y húmedo para eliminar la suciedad y las manchas. Límpiela después con un paño seco.
3. Puede utilizar un paño de terciopelo para un mejor resultado en la limpieza (paño de terciopelo no incluido).
4. Asegúrese de que la luz solar directa no incida sobre el espejo. Si se deja desatendida, la luz solar reflejada puede provocar un incendio.
5. Para proteger el espejo del polvo, simplemente guárdelo en su caja original.
6. Guarde el espejo donde esté fuera del alcance de los niños y en un lugar seco y seguro.

# WARRANTY

## Warranty Card

NAME \_\_\_\_\_ TEL \_\_\_\_\_

ADD \_\_\_\_\_

MODEL \_\_\_\_\_ ORDER NO \_\_\_\_\_

DATE \_\_\_\_\_

Failure Description

\_\_\_\_\_

\_\_\_\_\_

\_\_\_\_\_

**Made in China**