

# ELECTRIC FIREPLACE OPERATING MANUAL

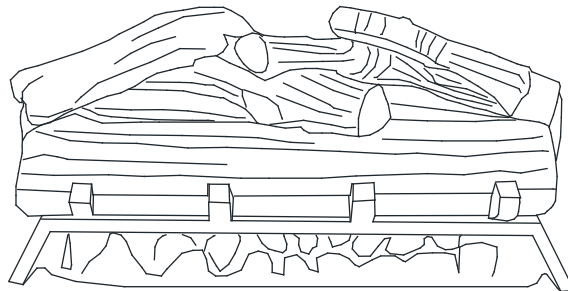

The actual appearance should be subject to the purchase model

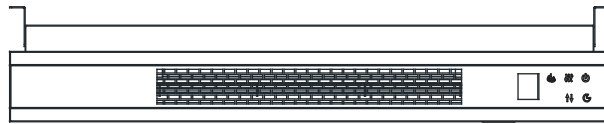

**MODELS: KD100-23**  
**KD100-26**  
**KD100-30**

**CONSUMER SAFETY INFORMATION: PLEASE READ THIS MANUAL BEFORE INSTALLING AND OPERATING THIS APPLIANCE. FAILURE TO FOLLOW THESE INSTRUCTIONS MAY RESULT IN A POSSIBLE ELECTRIC SHOCK, FIRE HAZARD, AND/OR INJURY AND WILL VOID THE WARRANTY.**

**WARNING: IF THE INFORMATION IN THIS MANUAL IS NOT FOLLOWED, AN ELECTRIC SHOCK OR FIRE MAY RESULT IN PROPERTY DAMAGE, PERSONAL INJURY, OR LOSS OF LIFE.**

**THIS INSTRUCTION BOOKLET CONTAINS IMPORTANT SAFETY INFORMATION. PLEASE READ AND KEEP FOR FUTURE REFERENCE.**

# IMPORTANT INSTRUCTIONS

When using electrical appliances, basic precautions should always be followed to reduce the risk of fire, electrical shock, and/or injury including the following:

1. Read all instructions before using this heater.
2. This heater is hot when in use. To avoid burns, do not let bare skin touch hot surfaces. Keep combustible materials, such as furniture, pillows, bedding, papers, clothes, curtains etc., at least 3 feet (0.9 m) from the front of the heater and keep them away from the sides and rear.
3. Extreme caution is necessary when any heater is used by or near children or invalids and whenever the heater is left operating and unattended.
4. Do not operate any heater after it malfunctions. Disconnect power at service panel and have heater inspected by a reputable electrician before reusing.
5. Always unplug this appliance when not in use.
6. Do not operate any heater with a damaged cord or plug, after the appliance malfunctions, or if it has been dropped or damaged in any manner.
7. If the supply cord is damaged, it must be replaced by the manufacturer, its service agent or similarly qualified persons in order to avoid a hazard.
8. Any repairs to this fireplace should be carried out by a qualified service person.
9. Under no circumstances should this fireplace be modified. Parts having to be removed for servicing must be replaced prior to operating this fireplace again.
10. Do not use outdoors.
11. This heater is not intended for use in bathrooms, laundry areas and similar indoor locations. Never locate this appliance where it may fall into a bathtub or other water container.
12. Do not run cord under carpeting. Do not cover cord with throw rugs, runners or the like. Arrange cord away from traffic areas and where it will not be tripped over.
13. To disconnect this appliance, turn controls to the off position, then remove plug from outlet.
14. Connect to properly grounded outlet only.
15. This appliance, when installed, must be electrically grounded in accordance with local codes or, in the absence of local codes, with the current CSA C22.1 Canadian Electrical Code or for USA installations, follow local codes and the National Electrical Code, ANSI/NFPA NO.70.
16. There is a protective thermostat limiter inside the heater. When the inner temperature overheats, the thermostat limiter will shut off the power supply to avoid the risk of fire damage to the appliance.
17. The heaters must not be located immediately below a socket-outlet.
18. Do not insert or allow foreign objects to enter any ventilation or exhaust opening as this may cause an electric shock or fire or damage the appliance.
19. To prevent a possible fire, do not block air intakes or exhaust in any manner. Do not use on soft surfaces, like a bed, where opening may become blocked.
20. This appliance has hot and arcing or sparking parts inside. Do not use where gasoline, paint, or flammable liquids are used or stored. This fireplace should not be used as a drying rack for clothing. Christmas stockings or decorations should not be hung around it.
21. Use this appliance only as described in the manual. Any other use not recommended by the manufacturer may cause fire, electric shock or injury to persons.
22. Always plug heaters directly into a wall outlet/receptacle. Never use with an extension cord or relocatable power tap (outlet/power strip).

## SAVE THESE INSTRUCTIONS

# PACKAGE CONTENTS

## ITEM # KD100-23-A

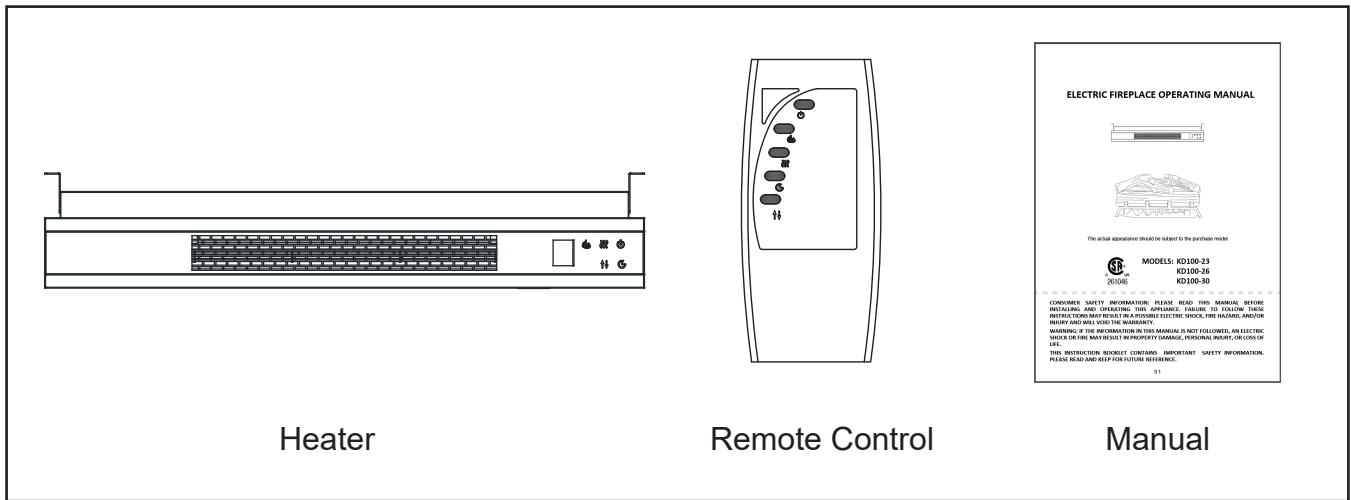

## ITEM # KD100-23-B

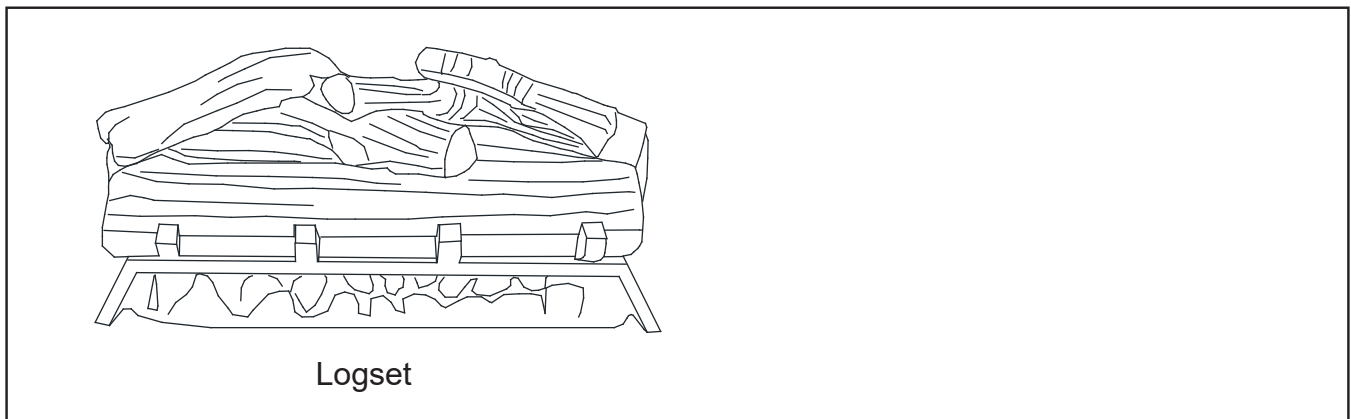

# ELECTRICAL SPECIFICATIONS

Voltage: 120VAC 60Hz

Watts: 1500 Watts

# INSTALLATION INSTRUCTIONS

## GROUNDING INSTRUCTIONS:

This heater is for use on 120 volts. The cord has a plug as shown at (A) in figure 2. An adapter as shown at (C) is available for connecting three-blade grounding-type plugs to two-slot receptacles. The green grounding lug extending from the adapter must be connected to a permanent ground such as a properly grounded outlet box. The adapter should not be used if a three-slot grounded receptacle is available.

**NOTE: Adapters are NOT for use in Canada.**

Figure 2

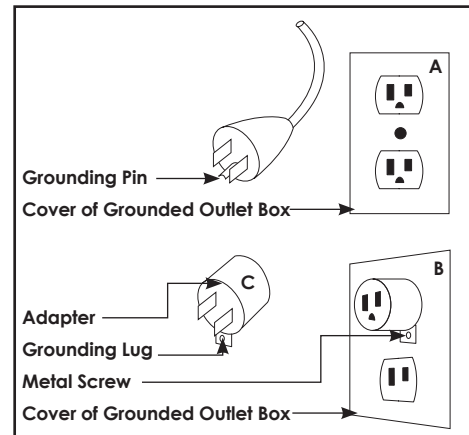

Plan the installation of your fireplace to avoid the use of an extension cord, and ensure that you have clear access to a grounded electrical outlet. The fireplace appliance comes with a standard 6-ft. (1.8m) 3-wire cord exiting from the rear of the heater. Once you have decided on a location, position your assembled mantel close to the final location. You will need to have access to the back of the mantel as the electric fireplace appliance will be installed from the back.

You should connect wire A to wire B before position assembled mantel to the final location. Otherwise the fireplace will not work properly.

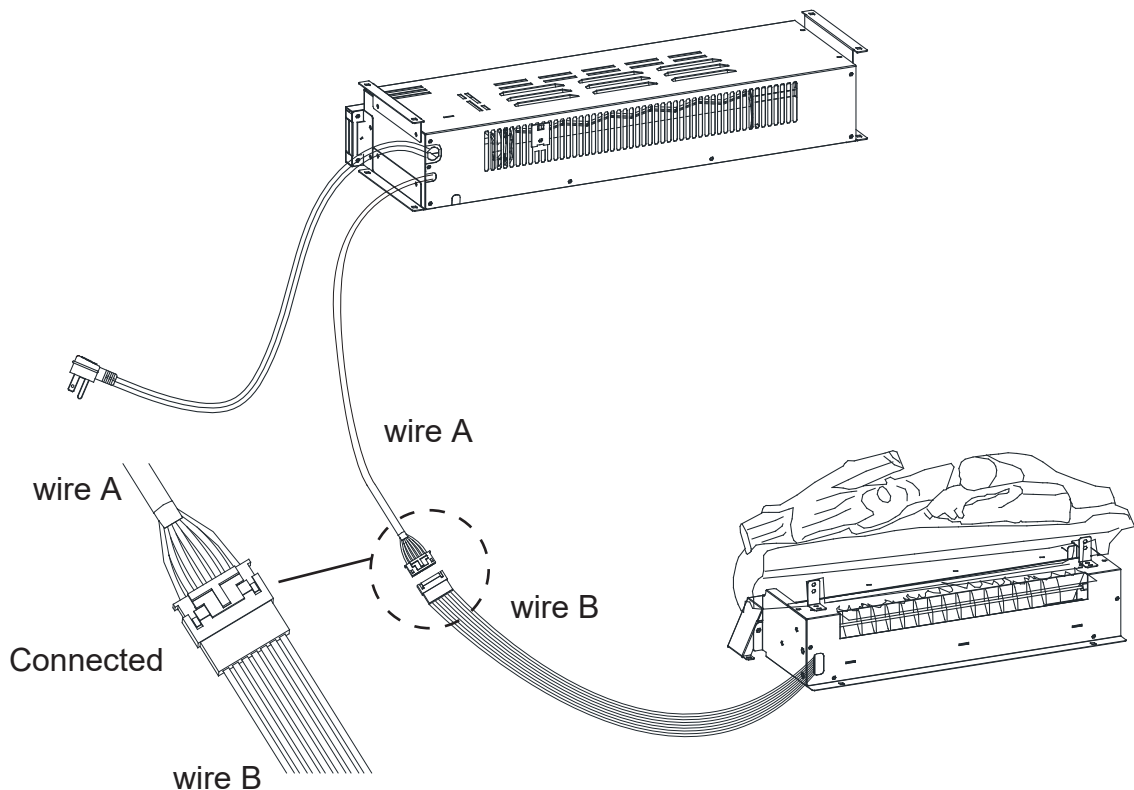



**Do not share a socket with other appliances when using the electric fireplace. Please use a dedicated socket.**

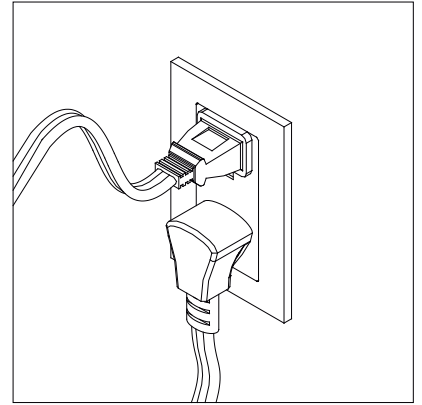
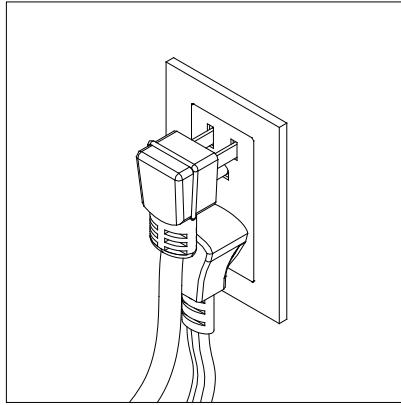
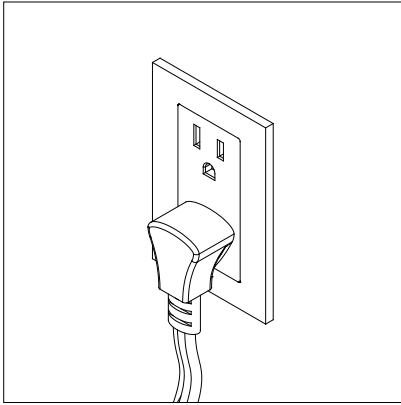

**Never use with an extension cord or relocatable power tap (outlet / power strip).**

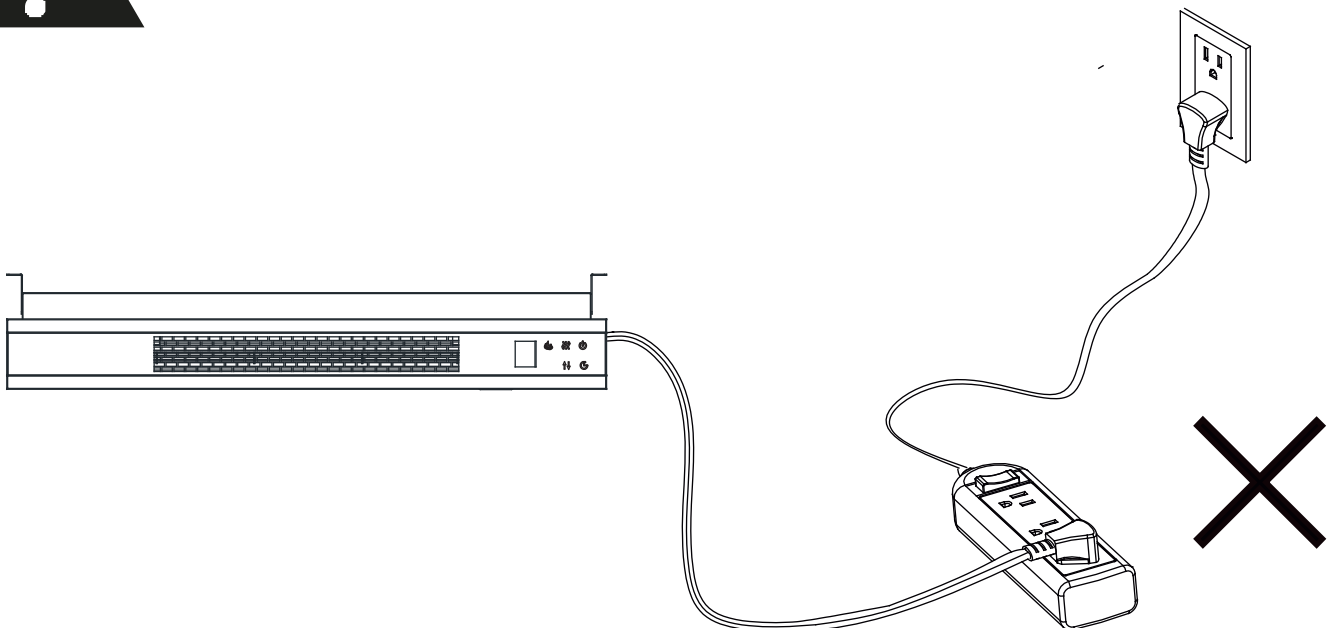

# OPERATING INSTRUCTIONS

On the top-right of the heater is the mechanical control panel. This panel contains the buttons to properly operate the electric fireplace. The functions of buttons on the remote control are the same as the control panel. The remote control has an effective range of up to 19 ft..

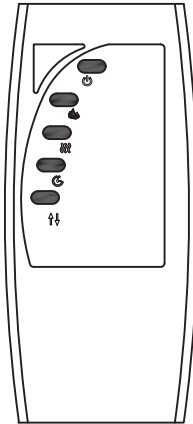
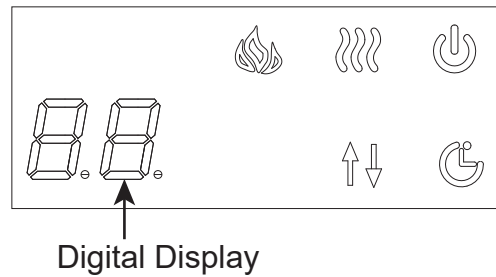

## POWER

The POWER button turns the appliance on or off. It has a memory function, the button turns off all functions at once but retains the settings in the memory (except timer). By pressing the button again, the unit will turn on at the same settings. If the TIMER has set and the time has expired all functions will stop. Press the POWER button start the appliance.

## FLAME

The FLAME button is used to turn flames ON, to alter the flame brightness and to turn flames OFF. There are 4 brightness levels (L4- L3-L2-L1) and an off position you can cycle through. Each time the FLAME button is pressed, the intensity of the flame decrease.

While 'L4-L1' is displayed, press INCREASE/DECREASE button to change the speed of the flames by cycling through three levels: Slow(1), Medium(2), Fast(3).

## HEATER

The HEATER button is used to turn the heater on and off. Pressing the heater button once turns the heater on. Pressing the HEATER button a second time within 10 seconds will turn the heater off. When the heater is turned off, the quartz tubes will stop working first, and then the blower will stop after 60 seconds.

When the heater is on, press the INCREASE/DECREASE button to change the desired temperature. There are 11 temperature settings: 82 F -ON - 64 F - 66 F - 68 F -70 F -72 F -74 F -76 F -78 F -80 F (27 C -ON - 18 C -19 C - 20 C -21 C -22 C -23 C - 24 C -25 C -26 C). ON means the heater keep working.

**Temperature Unit Convert Function:** The heater includes Celsius and Fahrenheit temperature scales. To change the temperature unit, turn the heater on, and then press and hold the Power Button for 5 seconds. The current temperature unit display will flash 3 times and convert to the other temperature unit. Note: The remote control cannot convert the temperature units.

**Lock and Unlock Heater Function:** Press and hold the heater button for 10 seconds. The ember bed will flash 6 times, indicating that the heater function is locked. To unlock the heater function, press and hold the heater button for 10 seconds. The ember bed will flash 6 times, indicating the heater function is unlocked. Note: The remote cannot set the lock and unlock heater function.

## TIMER

The timer has adjustable settings from 1 hour to 9 hours and OFF. These are shown as: 1h-2h-3h-4h-5h-6h-7h-8h-9h-OFF. If the digital display turns on and no timer setting is chosen within 10 seconds, the digital display will shut off automatically. Once you set the timer and the timer is up, the unit will close all functions and enter standby mode. In this mode, you will need to press the power button to restart the appliance.

## INCREASE/DECREASE

This button is used to adjust levels for the flame speed and change the desired temperature. See relevant section for more details.

# BATTERIES REPLACEMENT

### NOTE:

- Do not mix old and new batteries.
- Do not mix alkaine, standard (carbon zinc), or rechargeable (nicad, nimh, etc.) batteries.
- Do not ingest batteries.

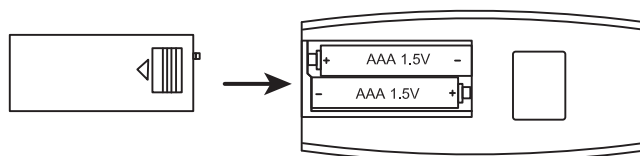

### CAUTION:

- Always purchase the correct size and grade of battery most suitable for the intended use.
- Replace all batteries of a set at the same time.
- Clean the battery contacts and also those of the device prior to battery installation.
- Ensure the batteries are installed correctly with regard to polarity (+ and -).
- Remove batteries from equipment which is not to be used for an extended period of time.
- Remove used batteries promptly

# MAINTENANCE

Clean the metal trim using a soft cloth, slightly dampened with citrus oil based product and buff with a clean soft cloth.

DO NOT use brass polish or household cleaners as these products will damage the metal trim. Citrus oil based products can be obtained at supermarkets or hardware stores.

The motors used on the fan and the flame generator assembly are pre-lubricated for extended bearing life and require no further lubrication. However, periodic cleaning/vacuuming of the fan/heater unit is recommended. Make sure the unit is turn OFF and unplugged whenever you are cleaning the heater of fireplace.

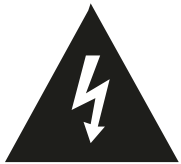

**WARNING:** Make sure the power is turned off before proceeding. Any electrical repairs or rewiring of this unit should be carried out by a licensed electrician in accordance with national and local codes. If repairing or replacing any electrical component or wiring, the original wire routing, color coding and securing locations must be followed.



**WARNING:** Electric outlet wiring must comply with local building codes and other applicable regulations to reduce risk of fire, electric shock and injury to persons.



**WARNING:** Do not use this fireplace if any part of it has been under water. Immediately call a qualified service technician to inspect the fireplace and replace any part of the electrical system.



**WARNING:** Disconnect the power before attempting any maintenance or cleaning to reduce the risk of fire, electrical shock or personal injury.

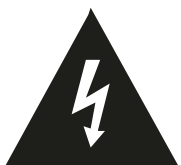

**WARNING:** During any service of this appliance, the power to the unit must be turned off. Always remember to remove the electrical plug from the wall outlet.



**WARNING:** When the heater is not in use, the heater should be stored in a dry location, away from possible damage. The power cord should be stored properly to avoid contact with hot or sharp objects.

# FCC STATEMENT

This device complies with part 15 of the FCC Rules. Operation is subject to the following two conditions: (1) This device may not cause harmful interference, and (2) this device must accept any interference received, including interference that may cause undesired operation.

This equipment has been tested and found to comply with the limits for a Class B digital device, pursuant to part 15 of the FCC Rules. These limits are designed to provide reasonable protection against harmful interference in a residential installation. This equipment generates, uses and can radiate radio frequency energy and, if not installed and used in accordance with the instructions, may cause harmful interference to radio communications. However, there is no guarantee that interference will not occur in a particular installation. If this equipment does cause harmful interference to radio or television reception, which can be determined by turning the equipment off and on, the user is encouraged to try to correct the interference by one or more of the following measures:

- Reorient or relocate the receiving antenna.
- Increase the separation between the equipment and receiver.
- Connect the equipment into an outlet on a circuit different from that to which the receiver is connected.
- Consult the dealer or an experienced radio/TV technician for help.

**CAUTION:** Changes or modifications not expressly approved by the party responsible for compliance could void the user's authority to operate the equipment.

# TROUBLESHOOTING

Fault code	Fault Cause	Solution
E1	Heater is overheating	Contact customer service
E3	Heater is not working	Turn the unit off and unplug it from the electrical outlet. Check for dirty or clogged vents. Clean the dust and debris from the vent area. Wait 5 minutes, plug in the fireplace, and then turn it back on. If the heater still doesn't work, contact customer service.

# 1 YEAR LIMITED WARRANTY

Our electrical fireplace is free from manufacturing and material defects for a period of one year from date of purchase, subject to the following conditions and limitations.

1. This electric fireplace must be installed and operated at all times in accordance with the installation and operating instructions furnished with the product. Any unauthorized repair, alteration, willful abuse, accident, or misuse of the product shall nullify this warranty.
2. This warranty is non-transferable, and is made to the original owner, provided that the purchase was made through an authorized supplier of the company.
3. The warranty is limited to the repair or replacement of parts found to be defective in material or workmanship, provided that such part(s) has(have) been subjected to normal conditions of use and service, after said defect is confirmed by the Company's inspection.
4. The Company may, at its discretion, fully discharge all obligation with respect to this warranty by refunding the wholesale price of the defective part(s).
5. Any installation, labor, construction, transportation, or other related costs/expenses arising from defective part(s), repair, replacement, or otherwise of same, will not be covered by this warranty, nor shall the Company assume responsibility for same.
6. The owner/user assumes all other risks, if any, including the risk of any direct, indirect or consequential loss or damage arising out of the use, or inability to use the product, except as provided by law.
7. All other warranties - expressed or implied - with respect to the product, its components and accessories, or any obligation/liabilities on the part of the Company are hereby expressly included.
8. The Company neither assumes, nor authorizes any third party to assume, on its behalf, any other liabilities with respect to the sale of our product.
9. The warranties as outlined within this document do not apply to 3rd party accessories used in conjunction with the installation of this product.

This warranty is void if:

- a. The fireplace is subjected to prolonged periods of dampness or condensation.
- b. Any unauthorized alteration, willful abuse, accident, or misuse of the product.
- c. You do not have the original receipt of purchase.

Made in China  
Printed in China

# FOYER ÉLECTRIQUE - GUIDE D'UTILISATION

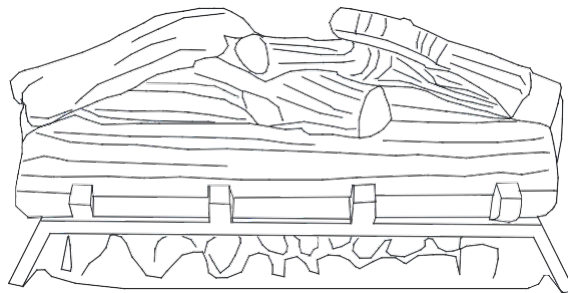
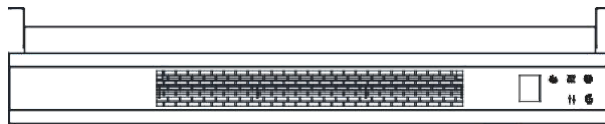

L'apparence réelle dépend du modèle acheté.



**MODÈLES : KD100-23**  
**KD100-26**  
**KD100-30**

---

**INFORMATIONS RELATIVES À LA SÉCURITÉ DES CONSOMMATEURS : VEUILLEZ LIRE LE PRÉSENT GUIDE D'UTILISATION AVANT D'INSTALLER ET D'UTILISER CET APPAREIL. LE NON-RESPECT DE CES INSTRUCTIONS PEUT ENTRAÎNER UN RISQUE DE CHOC ÉLECTRIQUE, D'INCENDIE OU DE BLESSURES ET ANNULERA LA GARANTIE.**

**MISE EN GARDE : LE NON-RESPECT DES INFORMATIONS CONTENUES DANS CE MANUEL PEUT ENTRAÎNER UN CHOC ÉLECTRIQUE OU UN INCENDIE POUVANT CAUSER DES DOMMAGES MATÉRIELS, DES BLESSURES OU LA MORT.**

**LE PRÉSENT GUIDE D'UTILISATION CONTIENT D'IMPORTANTES INFORMATIONS DE SÉCURITÉ. VEUILLEZ LE LIRE ET LE CONSERVER POUR VOUS Y RÉFÉRER AU BESOIN.**

# IMPORTANTES INSTRUCTIONS

Lors de l'utilisation d'appareils électriques, il convient de toujours prendre des précautions élémentaires afin de réduire les risques d'incendie, de choc électrique ou de blessure, notamment les suivantes :

1. Lisez toutes les instructions avant d'utiliser cet appareil;
2. Cet appareil devient chaud à l'usage. Afin de prévenir les brûlures, évitez de mettre la peau nue en contact avec ses surfaces chaudes. Gardez les matériaux inflammables, tels que les meubles, les coussins, la literie, les papiers, les vêtements et les rideaux, à au moins 0,9 m (3 pi) de l'avant de cet appareil et éloignez-les des côtés et de l'arrière;
3. Une extrême prudence s'impose lorsque tout appareil de chauffage est utilisé par des enfants ou des personnes invalides, ou à proximité de ces personnes, ainsi que lorsque l'appareil est laissé en marche sans surveillance;
4. En cas de défaillance, n'utilisez pas l'appareil de chauffage. Débranchez l'alimentation électrique au niveau du panneau de service et faites inspecter l'appareil par un électricien qualifié avant de le réutiliser;
5. Débranchez toujours l'appareil lorsqu'il ne sert pas;
6. N'utilisez pas un appareil de chauffage dont la fiche ou le cordon d'alimentation est endommagé, après un dysfonctionnement, ou s'il est tombé ou a été endommagé de quelque manière que ce soit;
7. Si le cordon d'alimentation est endommagé, il doit être remplacé par le fabricant, son représentant ou une personne qualifiée afin d'éviter tout danger;
8. Toute réparation de ce foyer doit être effectuée par un technicien qualifié;
9. Ce foyer ne doit en aucun cas être modifié. Les pièces qui doivent être retirées pour l'entretien doivent être remises en place avant que ce foyer ne soit remis en marche;
10. N'utilisez pas cet appareil à l'extérieur;
11. Cet appareil n'est pas conçu pour être utilisé dans les salles de bains, les salles de lavage ou autres endroits similaires à l'intérieur. Ne placez jamais cet appareil là où il pourrait tomber dans une baignoire ou un autre récipient contenant de l'eau;
12. Ne faites pas passer le cordon d'alimentation sous de la moquette. Ne recouvrez pas le cordon d'un tapis ni d'un autre couvre-sol. Placez le cordon loin des zones de passage et à un endroit où personne ne risque de trébucher dessus;
13. Pour débrancher cet appareil, réglez les commandes en position d'arrêt, puis retirez la fiche de la prise;
14. Branchez-le uniquement à une prise correctement mise à la terre;
15. Une fois installé, cet appareil doit être mis à la terre conformément aux codes locaux ou, en l'absence de codes locaux, au Code canadien de l'électricité CSA C22.1 en vigueur. Pour les installations aux États-Unis, respectez les codes locaux et le National Electrical Code, ANSI/NFPA N° 70;
16. Un thermostat de sécurité est intégré à cet appareil de chauffage. Si l'appareil surchauffe, le thermostat de sécurité coupe l'alimentation électrique afin de prévenir tout risque d'incendie;
17. Ne placez pas l'appareil de chauffage juste en dessous d'une prise de courant;
18. Veillez à ne pas insérer ni laisser pénétrer de corps étrangers dans les orifices de ventilation ou d'échappement, car cela pourrait provoquer un choc électrique, un incendie ou endommager l'appareil;
19. Pour prévenir tout risque d'incendie, ne bloquez en aucun cas les entrées ou les sorties d'air de l'appareil. N'utilisez pas l'appareil sur une surface souple, comme un lit, au risque de bloquer les orifices de l'appareil;

20. Cet appareil contient des pièces chaudes et susceptibles de produire des étincelles ou des arcs électriques. Ne l'utilisez pas dans un endroit où de l'essence, de la peinture ou des liquides inflammables sont utilisés ou entreposés. Ce foyer ne doit pas servir de séchoir à linge. Les bas et les décorations de Noël ne doivent pas être suspendus à proximité;

21. Utilisez cet appareil uniquement de la manière indiquée dans le présent guide. Toute autre utilisation non recommandée par le fabricant pourrait entraîner un incendie, un choc électrique ou une blessure;

22. Branchez toujours les appareils de chauffage directement dans une prise murale. N'utilisez jamais de rallonges ou de multiprises.

## CONSERVEZ CES INSTRUCTIONS.

## CONTENU DE L'EMBALLAGE

### ARTICLE N° KD100-23-A

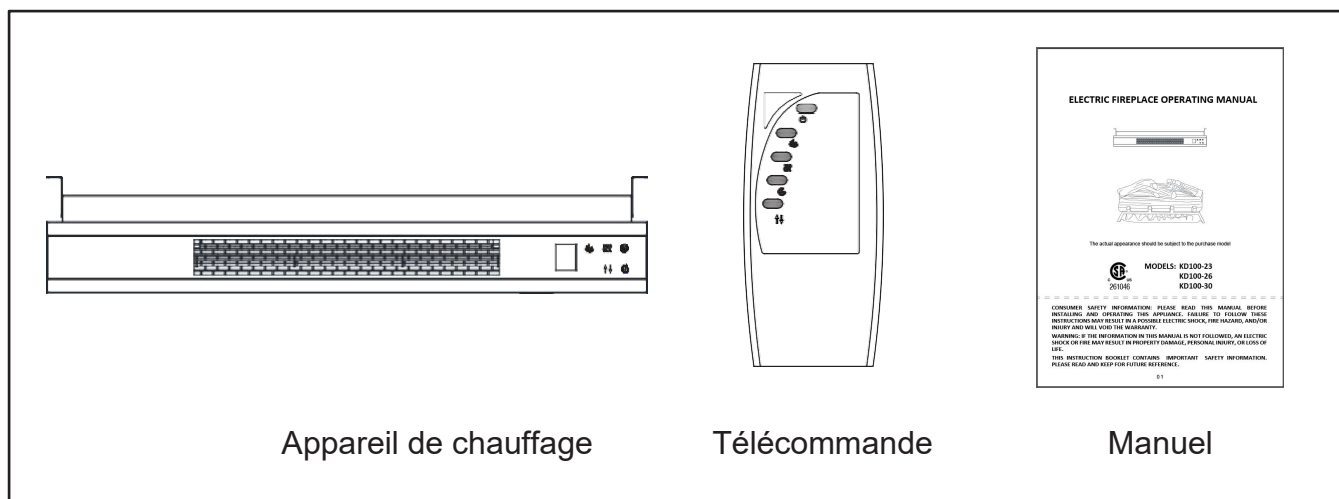

### ARTICLE N° KD100-23-B

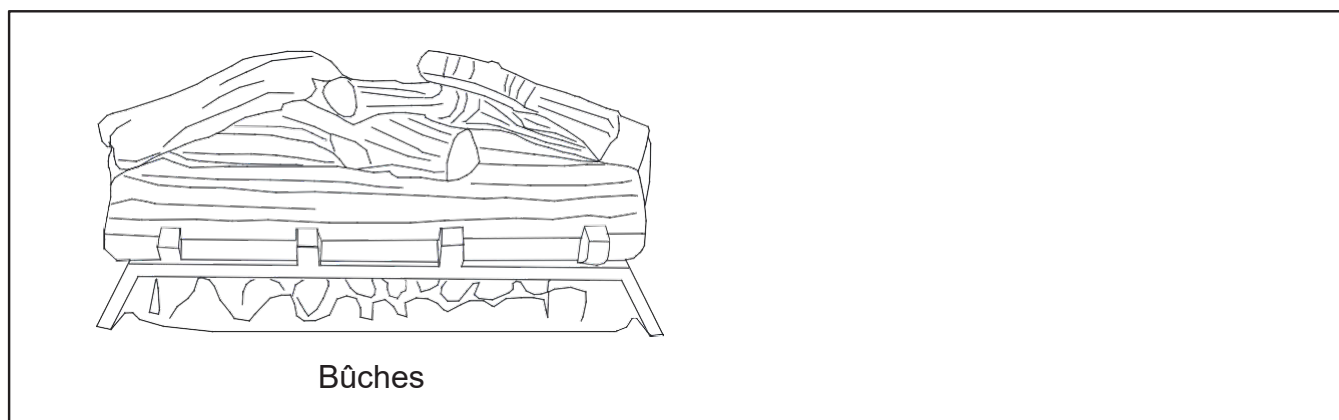

## CARACTÉRISTIQUES ÉLECTRIQUES

Tension : 120 V c.a. - 60 Hz

Puissance : 1 500 watts

# INSTRUCTIONS D'INSTALLATION

## INSTRUCTIONS POUR LA MISE À LA TERRE :

Cet appareil est conçu pour une tension de 120 volts. Le cordon d'alimentation est muni d'une fiche illustrée en (A) sur la figure 2. Un adaptateur illustré en (C) permet de raccorder des fiches à trois broches avec mise à la terre à des prises à deux fentes. La patte de mise à la terre verte qui dépasse de l'adaptateur doit être connectée à une mise à la terre permanente, par exemple une prise de courant correctement mise à la terre. L'adaptateur ne doit pas être utilisé si une prise à trois broches avec mise à la terre est disponible.

**REMARQUE : Les adaptateurs ne DOIVENT PAS être utilisés au Canada.**

Figure 2

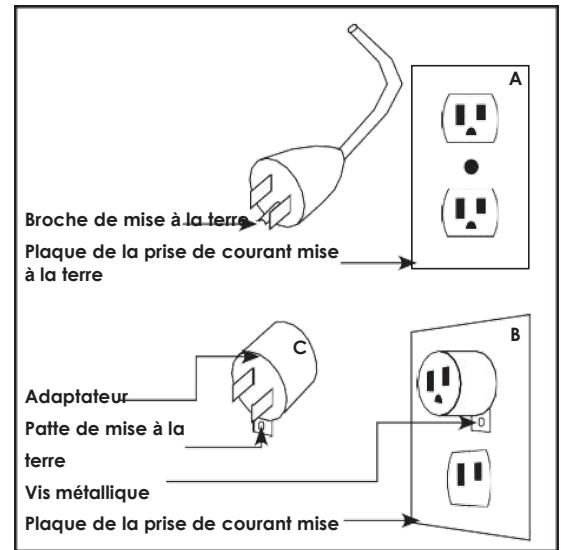

Planifiez l'installation de votre foyer afin d'éviter l'utilisation d'une rallonge électrique et assurez-vous d'avoir un accès facile à une prise électrique mise à la terre. Le foyer est équipé d'un cordon d'alimentation standard à trois fils de 1,8 m (6 pi) sortant de l'arrière de l'appareil. Lorsque vous aurez choisi l'emplacement définitif du foyer, placez le manteau assemblé à proximité. Assurez-vous de pouvoir accéder à l'arrière du manteau, puisque votre foyer électrique sera installé par l'arrière.

Avant d'installer le manteau assemblé à son emplacement définitif, raccordez le fil A au fil B. Si vous ne le faites pas, le foyer ne fonctionnera pas adéquatement.

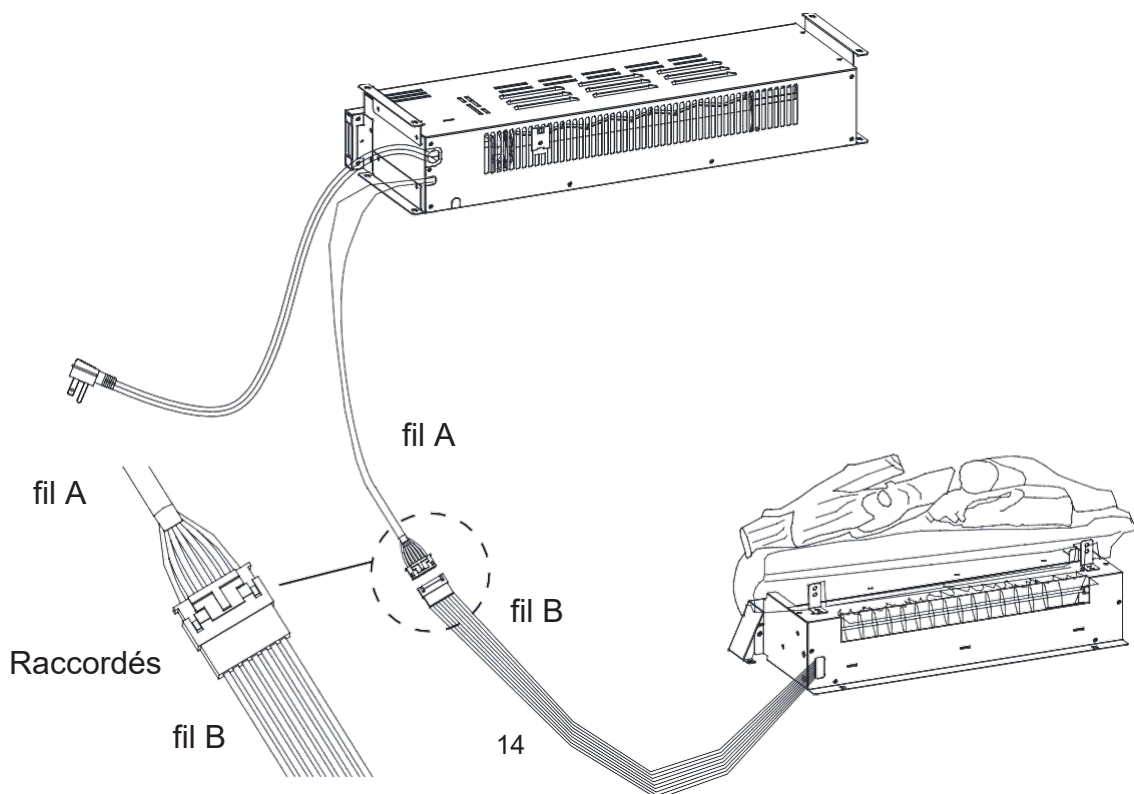

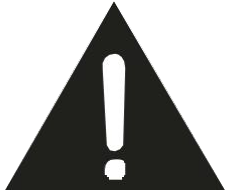

**Ne branchez pas d'autres appareils sur la même prise que celle utilisée pour le foyer électrique. Veuillez utiliser une prise réservée à cet effet.**

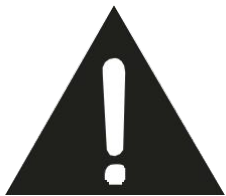
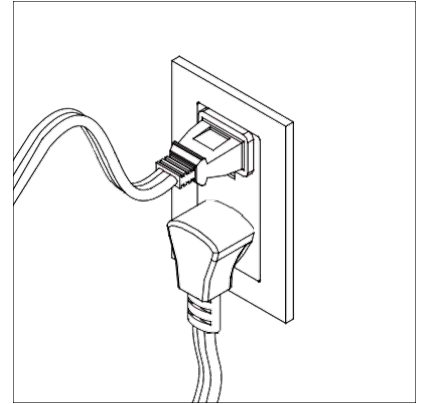
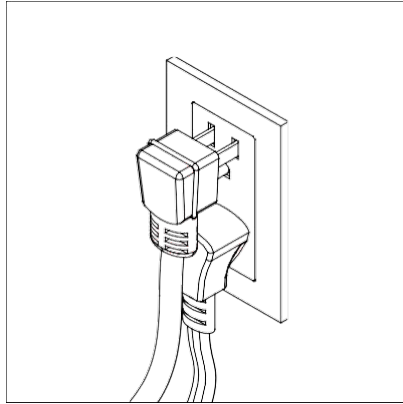
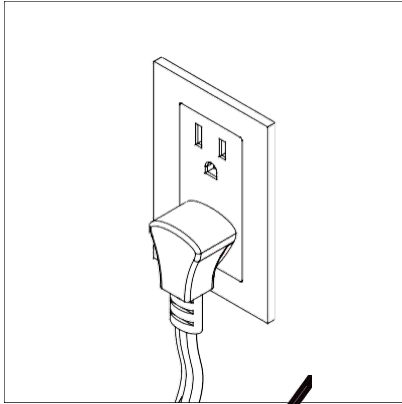

**N'utilisez jamais de rallonges électriques ni de multiprises.**

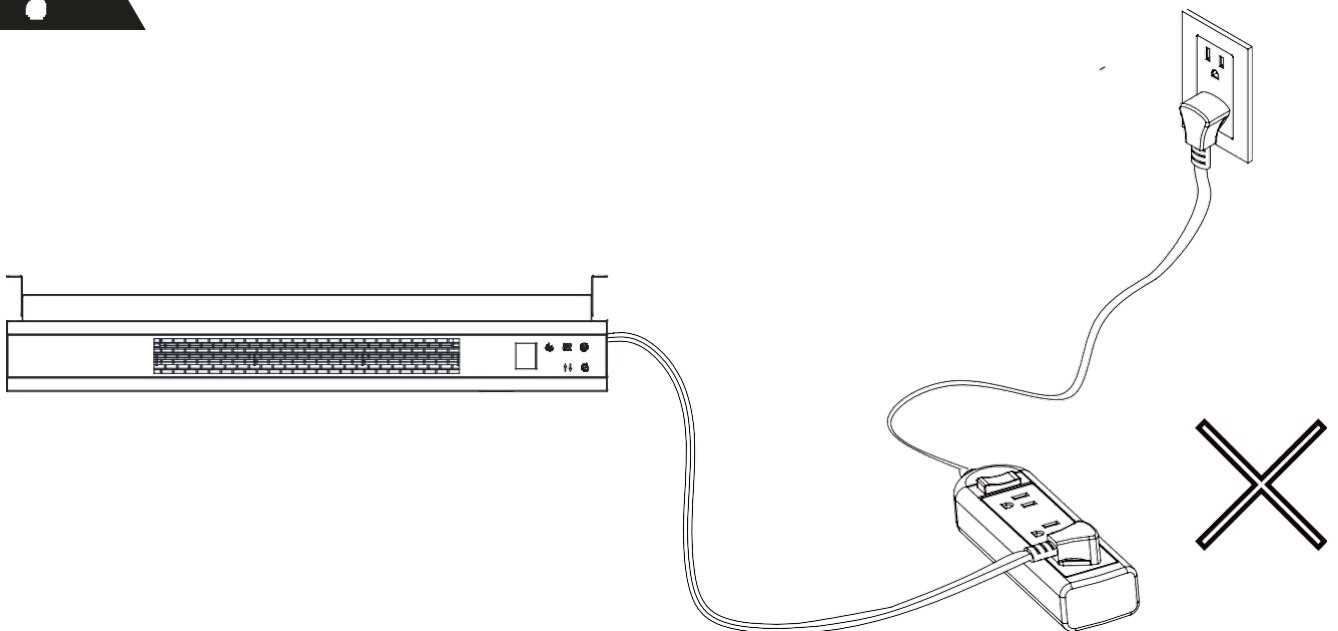

# MODE D'EMPLOI

En haut à droite de l'appareil de chauffage se trouve le panneau de commande mécanique. Sur ce panneau se trouvent les boutons permettant de faire fonctionner adéquatement le foyer électrique. Les boutons de la télécommande ont les mêmes fonctions que ceux du panneau de commande. La télécommande a une portée maximale de 5,8 m (19 pi).

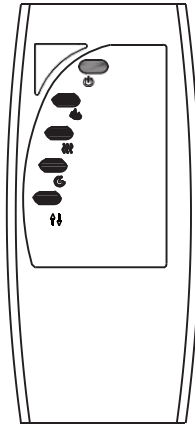
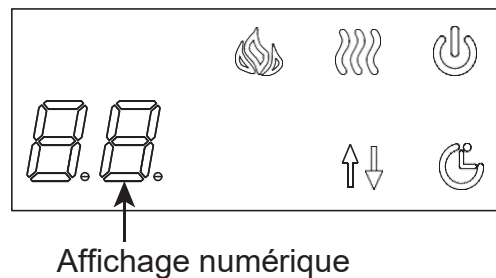

## MARCHE/ARRÊT



Le bouton MARCHE/ARRÊT permet d'allumer ou d'éteindre l'appareil. Il comporte une fonction mémoire. Le bouton désactive toutes les fonctions à la fois, mais conserve les réglages en mémoire (à l'exception de la minuterie). En appuyant à nouveau sur le bouton, l'appareil se rallume en conservant les mêmes réglages. Si la MINUTERIE était réglée et que le temps est écoulé, toutes les fonctions s'arrêtent. Pressez le bouton MARCHE/ARRÊT pour éteindre l'appareil.

## FLAMMES

Le bouton FLAMMES sert à allumer les flammes, à modifier leur luminosité et à les éteindre. L'appareil offre 4 degrés de luminosité (L4-L3-L2-L1), en plus de la position d'arrêt. Vous pouvez faire défiler les options. Chaque fois que l'on appuie sur le bouton Flammes, leur intensité diminue.

Lorsque l'affichage indique les fonctions de L4 à L1, appuyez sur le bouton AUGMENTATION/DIMINUTION pour modifier la vitesse des flammes. Vous pourrez choisir entre trois options qui défileront : Faible(1), Moyenne(2), Grande(3).

## CHAUFFAGE

Le bouton de CHAUFFAGE sert à allumer et éteindre le chauffage. Appuyez une fois sur ce bouton pour allumer le chauffage. Appuyez une deuxième fois sur le bouton dans un délai de 10 secondes pour éteindre le chauffage. Lorsqu'on éteint le chauffage, les tubes de quartz cessent de fonctionner d'abord, puis le ventilateur s'arrête après 60 secondes.

Lorsque le chauffage est allumé, appuyez sur le bouton AUGMENTATION/DIMINUTION pour modifier la température souhaitée. L'appareil offre 11 réglages de température : 82°F- « ON » -

64°F- 66°F - 68°F-70°F-72°F-74°F-76°F-78°F

-80°F (27°C- « ON » - 18°C-19°C- 20°C-21 °C-22°C-23°C- 24°C-25°C-26°C). L'indication « ON » signifie que l'appareil de chauffage fonctionnera sans arrêt.

**Fonction de conversion des unités de température :** Cet appareil de chauffage comprend des échelles de température en degrés Celsius et Fahrenheit. Pour changer l'unité de température, allumez le chauffage, puis appuyez sur le bouton marche/arrêt et maintenez-le enfoncé pendant 5 secondes. L'unité de température affichée clignotera 3 fois, puis sera remplacée par l'autre unité de température. Remarque : La télécommande ne peut pas convertir les unités de température.

**Verrouillage et déverrouillage de la fonction de chauffage :** Pressez et maintenez enfoncé le bouton de chauffage pendant 10 secondes. Le lit de braise clignotera 6 fois, indiquant que la fonction de chauffage est verrouillée. Pour déverrouiller la fonction de chauffage, pressez et maintenez enfoncé le bouton de chauffage pendant 10 secondes. Le lit de braise clignotera 6 fois, indiquant que la fonction de chauffage est déverrouillée. Remarque : On ne peut pas verrouiller ni déverrouiller la fonction de chauffage au moyen de la télécommande.

## MINUTERIE

La MINUTERIE peut être réglée entre 1 heure et 9 heures, ou désactivée (OFF). L'affichage est le suivant : 1h-2h-3h-4h-5h-6h-7h-8h-9h-OFF. Si l'affichage numérique s'allume et qu'aucun réglage de la minuterie n'est choisi dans les 10 secondes, l'affichage numérique s'éteint automatiquement. Une fois la minuterie réglée, lorsque le temps est écoulé, l'appareil éteint toutes les fonctions et passe en mode veille. Lorsque l'appareil est en mode veille, appuyez sur l'icône marche/arrêt pour le remettre en marche.

## AUGMENTATION/DIMINUTION

Ce bouton sert à régler la vitesse des flammes et la température souhaitée. Pour plus de détails, consultez les sections correspondantes.

# REEMPLACEMENT DES PILES

### REMARQUES :

- Ne combinez pas de vieilles piles avec des neuves.
- Ne mélangez pas des piles alcalines, des piles standard (carbone-zinc) et des piles rechargeables (Ni-Cd, NiMH, etc.)
- N'ingérez pas les piles.

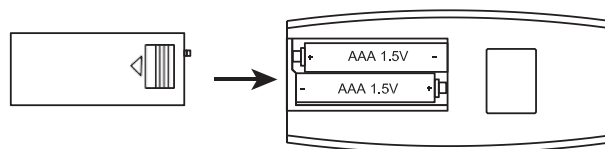

### MISES EN GARDE :

- Achetez toujours des piles de la taille et du type qui conviennent le mieux à l'usage prévu;
- Remplacez toutes les piles d'un appareil en même temps;
- Avant d'installer les piles, nettoyez-en les contacts, ainsi que ceux de l'appareil;
- Assurez-vous d'installer les piles en respectant les indications de polarité (+ et -);
- Retirez les piles des appareils qui ne seront pas utilisés pendant une période prolongée;
- Retirez rapidement les piles usées.

# ENTRETIEN

Nettoyez les garnitures métalliques à l'aide d'un chiffon doux légèrement imbibé d'un produit à base d'huile d'agrumes, puis polissez-les avec un chiffon doux propre.

N'utilisez PAS de produit pour polir le laiton ni de nettoyeurs ménagers, car ces produits endommageraient les garnitures métalliques. Les produits à base d'huile d'agrumes sont vendus dans les supermarchés et les quincailleries.

Les moteurs du ventilateur et du générateur de flammes sont prélubrifiés pour prolonger la durée de vie des roulements et ne nécessitent aucune lubrification supplémentaire. Cependant, il est recommandé de nettoyer régulièrement le ventilateur/l'appareil de chauffage au moyen d'un aspirateur. Assurez-vous que l'appareil est éteint et débranché lorsque vous nettoyez l'appareil de chauffage du foyer.



**AVERTISSEMENT** : Assurez-vous que l'appareil est hors tension avant de commencer. Toute réparation électrique ou tout recâblage de cet appareil doit être effectué par un électricien agréé, conformément aux codes nationaux et locaux. En cas de réparation ou de remplacement d'un composant électrique ou d'un câblage, il convient de respecter le cheminement d'origine des câbles, le code couleur et les emplacements de fixation.

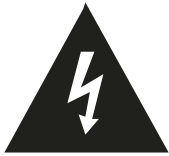

**AVERTISSEMENT** : Le câblage de la prise électrique doit être conforme aux codes de construction locaux et aux autres réglementations applicables afin de réduire les risques d'incendie, de choc électrique et de blessures.

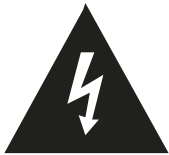

**AVERTISSEMENT** : N'utilisez pas ce foyer si une partie de celui-ci a été immergée dans l'eau.

Appelez immédiatement un technicien qualifié qui inspectera le foyer et remplacera au besoin toute pièce du système électrique.

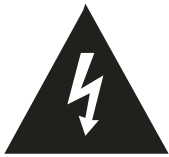

**AVERTISSEMENT** : Débranchez l'alimentation électrique avant toute opération d'entretien ou de nettoyage afin de réduire les risques d'incendie, de choc électrique ou de blessures.

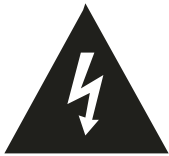

**AVERTISSEMENT** : Lors de toute intervention sur cet appareil, l'alimentation électrique de l'unité doit être coupée. N'oubliez jamais de débrancher la fiche électrique de la prise murale.

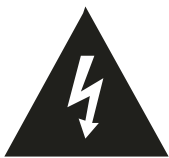

**AVERTISSEMENT** : Lorsque l'appareil de chauffage n'est pas utilisé, il devrait être rangé dans un endroit sec et protégé de ce qui pourrait l'endommager. Le cordon d'alimentation doit être rangé correctement afin d'éviter tout contact avec des objets chauds ou tranchants.

# DÉCLARATION DE CONFORMITÉ DE LA FCC

Cet appareil est conforme à la section 15 des règles de la FCC. Son fonctionnement est soumis aux deux conditions suivantes : (1) cet appareil ne doit pas causer d'interférences nuisibles; (2) cet appareil doit supporter toutes les interférences reçues, y compris les interférences pouvant causer un fonctionnement indésirable.

Cet appareil a été testé et respecte les limites s'appliquant aux appareils numériques de Classe B, conformément au point 15 du règlement FCC. Ces limites visent à fournir aux installations résidentielles une protection raisonnable contre les interférences nuisibles. Cet appareil génère, utilise et peut diffuser de l'énergie radiofréquence. Par ailleurs, s'il n'est pas installé et employé conformément aux instructions, il peut provoquer des interférences nuisibles aux communications radio. Toutefois, il est impossible de garantir que des interférences ne se produiront pas dans certaines installations. Si le présent appareil perturbe la réception de la radio ou de la télévision, ce qui peut être déterminé en l'allumant puis en l'éteignant, on recommande à l'utilisateur de prendre l'une des mesures suivantes pour corriger la situation :

- réorienter l'antenne réceptrice ou la changer de place;
- éloigner davantage l'appareil du récepteur;
- brancher l'appareil à une prise relevant d'un circuit différent de celui du récepteur;
- consulter le fournisseur ou un technicien radio/télévision d'expérience pour obtenir de l'aide.

**MISE EN GARDE** : Les changements ou modifications non expressément approuvés par la partie responsable de la conformité pourraient annuler l'autorité de l'utilisateur à utiliser l'appareil.

## DÉPANNAGE

Code de défaillance	Cause de la défaillance	Solution
E1	L'appareil surchauffe.	Communiquez avec le Service à la clientèle.
E3	L'appareil ne fonctionne pas.	Éteignez l'appareil et débranchez-le de la prise électrique. Vérifiez si les orifices de ventilation sont sales ou obstrués. Si c'est le cas, enlevez la poussière ou les débris. Attendez 5 minutes, branchez le foyer, puis remettez-le en marche. Si l'appareil ne fonctionne toujours pas, communiquez avec le Service à la clientèle.

# GARANTIE LIMITÉE DE 1 AN

Notre foyer électrique est garanti contre tout défaut de fabrication et de matériaux pendant une période de un an à compter de la date d'achat, sous réserve des conditions et restrictions suivantes.

1. Ce foyer électrique doit être installé et utilisé en tout temps conformément aux instructions d'installation et d'utilisation fournies avec le produit. Toute réparation ou modification non autorisée, tout abus intentionnel, accident ou mauvais usage du produit annulera la présente garantie.

2. Cette garantie n'est pas transférable et est accordée au propriétaire initial, à condition que l'achat ait été effectué auprès d'un fournisseur agréé de la société.

3. La garantie se limite à la réparation ou au remplacement des pièces présentant un défaut de matériau ou de fabrication, à condition que ces pièces aient été utilisées dans des conditions normales d'utilisation et d'entretien, après confirmation dudit défaut par l'inspection de la société.

4. La Société peut, à sa discrétion, s'acquitter intégralement de toutes ses obligations au titre de la présente garantie en remboursant le prix de gros des pièces défectueuses.

5. Les frais d'installation, de main-d'œuvre, de construction, de transport ou autres frais ou dépenses liés à des pièces défectueuses, à leur réparation, à leur remplacement ou à toute autre intervention ne sont pas couverts par la présente garantie, et la Société n'assume aucune responsabilité à cet égard.

6. Le propriétaire ou l'utilisateur assume tous les autres risques, le cas échéant, y compris le risque de perte ou de dommage direct, indirect ou consécutif résultant de l'utilisation du produit ou de l'impossibilité d'utiliser le produit, sauf dans les cas prévus par la loi.

7. Toutes les autres garanties, expresses ou implicites, relatives au produit, à ses composants et accessoires, ou toute obligation ou responsabilité de la part de la Société sont expressément incluses aux présentes.

8. La Société n'assume ni n'autorise aucun tiers à assumer en son nom toute autre responsabilité relative à la vente de ce produit.

9. Les garanties décrites dans le présent document ne s'appliquent pas aux accessoires tiers utilisés en conjonction avec l'installation de ce produit.

Cette garantie est nulle dans les cas suivants :

- a. Si le foyer est exposé pendant de longues périodes à l'humidité ou à la condensation;
- b. En cas de réparation non autorisée, d'abus intentionnel, d'accident ou de mauvais usage du produit;
- c. Si vous n'avez pas le reçu d'achat original.

Fabriqué en Chine  
Imprimé en Chine

# CHIMENEA ELÉCTRICA

## MANUAL DE INSTRUCCIONES

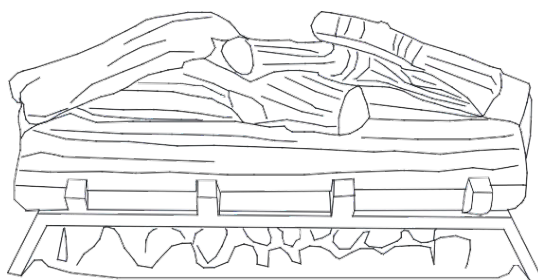
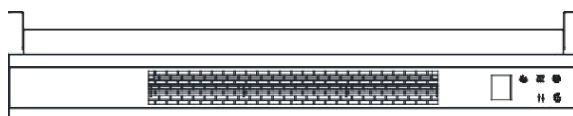

El aspecto real está sujeto al modelo adquirido.



**MODELOS: KD100-23**  
**KD100-26**  
**KD100-30**

**INFORMACIÓN DE SEGURIDAD PARA EL CONSUMIDOR: SÍRVASE LEER ESTE MANUAL ANTES DE INSTALAR U OPERAR EL APARATO. EL INCUMPLIMIENTO DE LAS INSTRUCCIONES PUEDE PROVOCAR UNA POSIBLE DESCARGA ELÉCTRICA, RIESGO DE INCENDIO Y/O LESIONES, LO QUE ANULARÁ LA GARANTÍA.**

**ADVERTENCIA: SI NO SE SIGUEN LAS INSTRUCCIONES EN EL MANUAL, UNA DESCARGA ELÉCTRICA O UN INCENDIO PUEDEN CAUSAR DAÑOS A LA PROPIEDAD, LESIONES PERSONALES O PÉRDIDA DE VIDA.**

**EL MANUAL DE INSTRUCCIONES CONTIENE INFORMACIÓN DE SEGURIDAD IMPORTANTE. SÍRVASE LEERLO Y CONSERVARLO PARA REFERENCIA FUTURA.**

# INSTRUCCIONES IMPORTANTES

Cuando se utilizan aparatos eléctricos, siga siempre las precauciones básicas para reducir el riesgo de incendio, descarga eléctrica y/o lesiones, entre las que se incluyen las siguientes:

1. Lea todas las instrucciones antes de utilizar este aparato de calefacción.
2. Este aparato se calienta cuando está en uso. Para evitar quemaduras, no deje que la piel desnuda toque las superficies calientes. Mantenga alejado todo material combustible, tales como muebles, almohadas, ropa de cama, papeles, vestimentas, cortinas, a una distancia de por lo menos 0,9 m (3 pies) de la parte delantera del aparato y manténgalos lejos de los costados y de la parte trasera.
3. Se debe tener extremo cuidado cuando el aparato es utilizado por niños o personas con discapacidad, o cerca de ellos y siempre que se deje el aparato en funcionamiento y sin vigilancia.
4. No utilice el aparato después de una avería. Desconecte la electricidad en el panel de servicio y haga inspeccionarlo por un electricista profesional antes de reutilizarlo.
5. Siempre desenchufe el aparato cuando no lo utilice.
6. No opere el aparato si el enchufe o el cable de alimentación están dañados ni después de que el aparato haya funcionado mal, ni si se ha caído o se ha dañado de alguna manera.
7. Si el cable de alimentación está dañado, debe ser sustituido por el fabricante, su agente de servicio técnico o por personas igualmente calificadas para evitar cualquier riesgo.
8. Toda reparación de esta chimenea eléctrica debe ser realizada por un técnico cualificado.
9. Bajo ninguna circunstancia se modificará esta chimenea. Las piezas que se hayan retirado para mantenimiento deben sustituirse antes de poner la chimenea nuevamente en marcha.
10. No utilice el aparato al aire libre.
11. El aparato no está diseñado para usarse ser utilizado al interior de salas de baño, salas de lavado u otros lugares. Nunca coloque este aparato en un lugar en el que pudiera caer en una bañera o en otro tipo de recipiente con agua.
12. No coloque el cable de alimentación bajo una alfombra. No cubra el cable con pequeñas alfombras, tapetes o similares. Coloque el cable lejos de las zonas de paso y donde alguien se pueda tropezar con él.
13. Para desconectar el aparato, gire el botón de control a la posición OFF, luego retire el enchufe del tomacorriente.
14. Conéctelo únicamente a un tomacorriente con conexión a tierra.
15. Una vez instalado, este aparato debe conectarse a tierra en conformidad con las normas locales o, en ausencia de estas, con el Código Eléctrico Canadiense CSA C22.1 vigente. En caso de instalación en EE.UU.NA, cumpla con las normas locales y el Código Eléctrico Nacional, ANSI/NFPA n.º 70.
16. Este aparato cuenta con un termostato de seguridad en su interior. Si el aparato se sobrecalienta, el termostato de seguridad cortará el suministro eléctrico para evitar el riesgo de daños por incendio.
17. No coloque el aparato justo debajo de un tomacorriente.
18. No inserte o introduzca objetos extraños en los conductos de ventilación o de escape de aire, ya que esto podría provocar una descarga eléctrica, un incendio o causarle daños al aparato.
19. Para prevenir todo riesgo de incendio, nunca bloquee las entradas o salidas de aire por ningún motivo. No lo utilice el aparato sobre superficies blandas, como una cama, ya que las aberturas pueden bloquearse.
20. Este aparato contiene piezas calientes y susceptibles de producir chispas o arcos eléctricos. No lo manipule donde se utilice o almacene gasolina, pintura o líquidos inflamables. Este aparato no debe usarse como tendal para secar ropa. No deben colgarse calcetines ni decoraciones navideños a su alrededor.
21. Utilice este aparato tal como se describe en este manual. Toda otra utilización no recomendada por el fabricante podría causar incendios, descargas eléctricas o lesiones personales.
22. Siempre enchufe el aparato de calefacción directamente en un tomacorriente/enchufe de pared. Nunca use una extensión eléctrica o un enchufe múltiple.

## CONSERVE ESTAS INSTRUCCIONES

# CONTENIDO DEL EMBALAJE

## ÍTEM # KD100-23-A

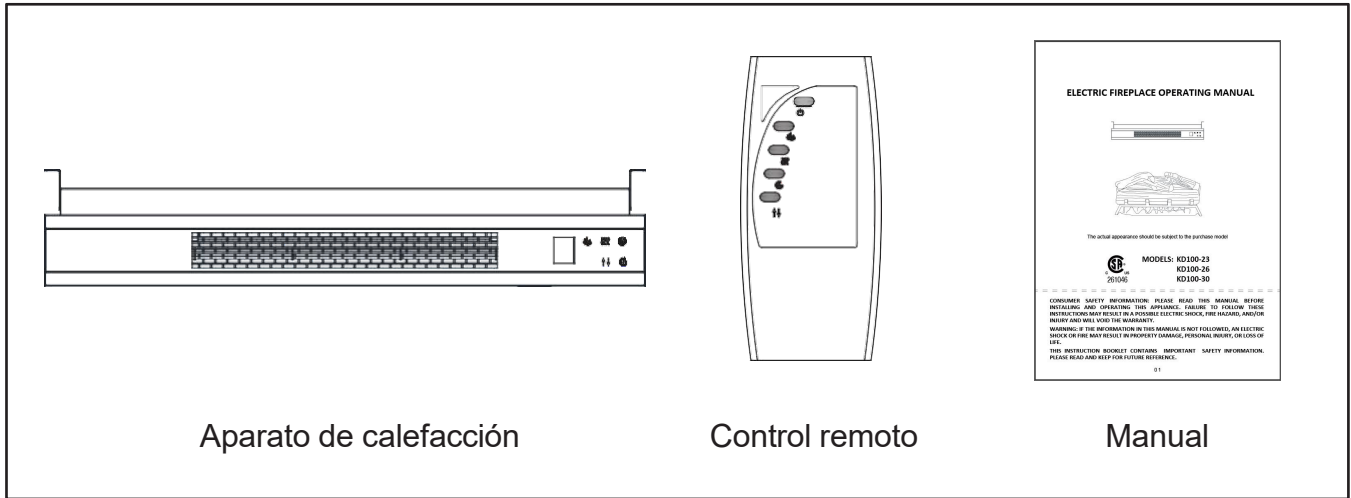

## ÍTEM # KD100-23-B

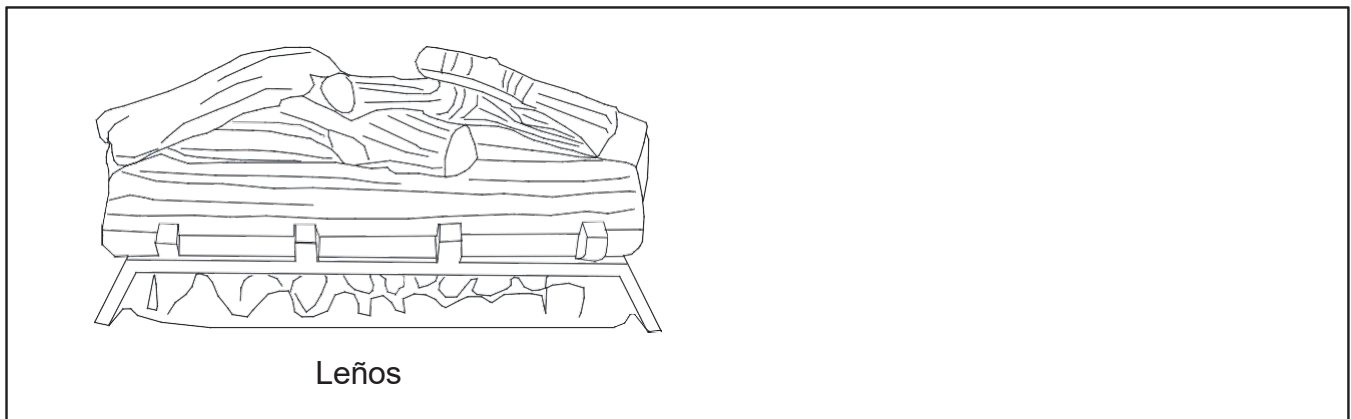

# ESPECIFICACIONES ELÉCTRICAS

Voltaje: 120 V c.a. - 60Hz

Potencia: 1500 Watts

# INSTRUCCIONES DE INSTALACIÓN

## INSTRUCCIONES DE CONEXIÓN A TIERRA:

Este aparato está diseñado para funcionar a 120 voltios. El enchufe del cable de alimentación se muestra en (A) de la Figura 2. El adaptador se muestra en (C) y se usa para conectar enchufes de tres clavijas con conexión a tierra con tomacorrientes de dos ranuras. La lengüeta de conexión a tierra de color verde debe conectarse a una toma permanente de tierra (como un tomacorriente con conexión a tierra permanente). No se debe utilizar el adaptador si se dispone de un enchufe con conexión a tierra de tres ranuras.

Figura 2

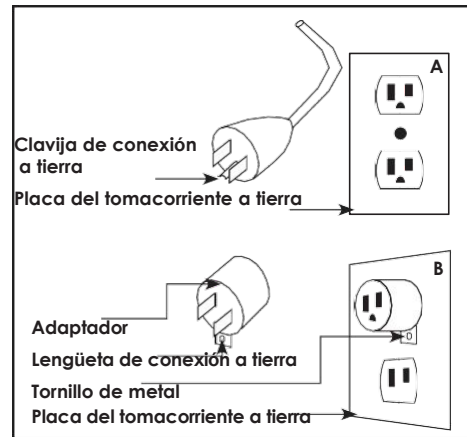

**NOTA: Los adaptadores NO DEBEN usarse en Canadá.**

Planifique la instalación de su chimenea de manera de evitar hacer uso de una extensión eléctrica. Asegúrese de tener fácil acceso al tomacorriente de puesta a tierra. El aparato viene con un cable eléctrico estándar de 1.8 m (6 pies) que sale de la parte trasera del aparato. Una vez que haya decidido la ubicación de la chimenea, coloque el mantel ensamblado cerca de la ubicación final. Necesitará tener acceso a la parte trasera del mantel ya que su chimenea eléctrica será instalada desde la parte posterior.

Antes de instalar el manto ensamblado en el lugar definitivo, una el cable A en el cable B. Si no lo hace, la chimenea no funcionará adecuadamente.

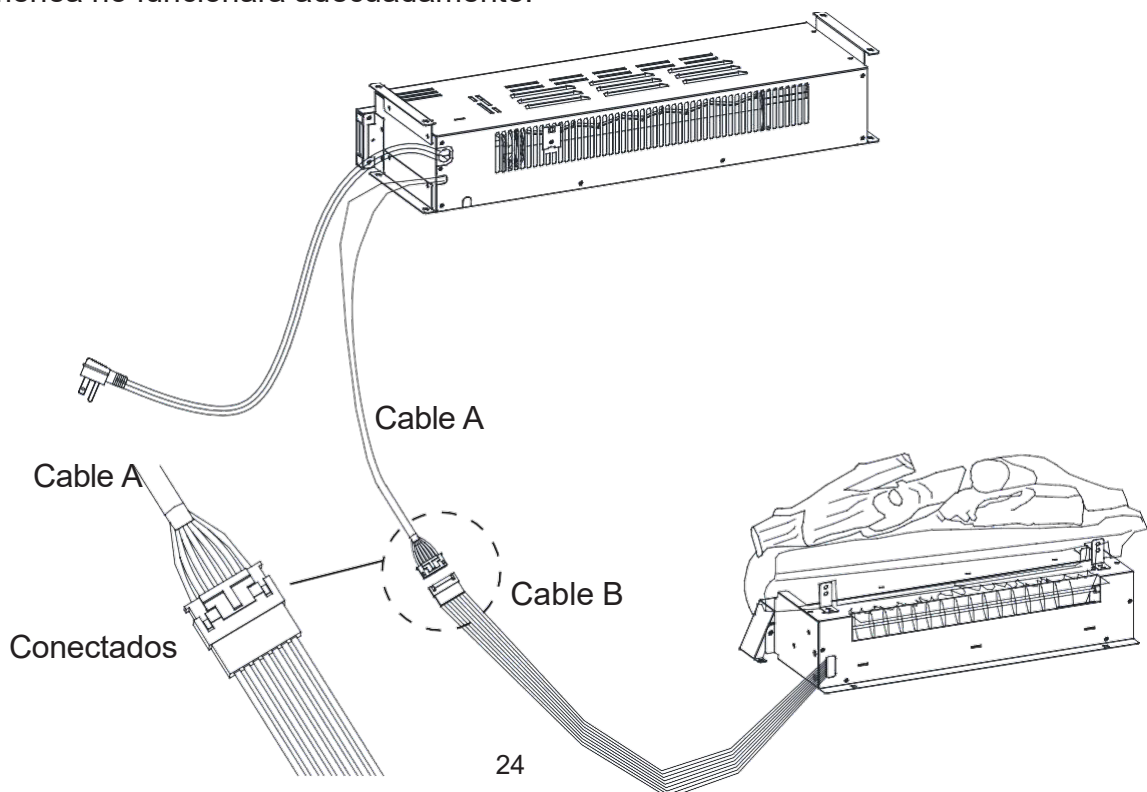

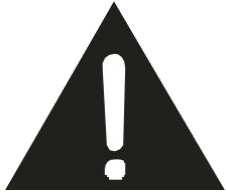

**No enchufe otros aparatos en el tomacorriente cuando utilice la chimenea eléctrica. Sírvase utilizar un tomacorriente exclusivo para este fin.**

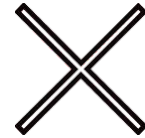
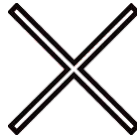
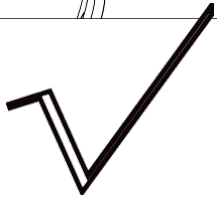
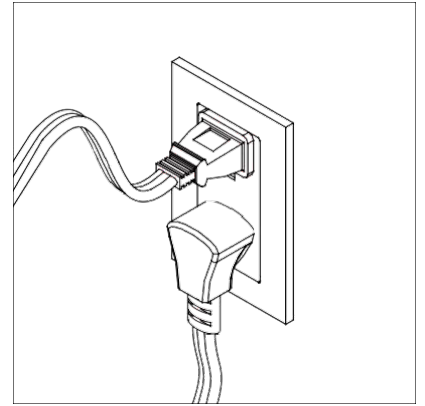
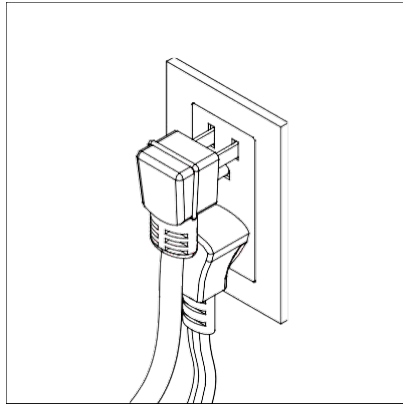
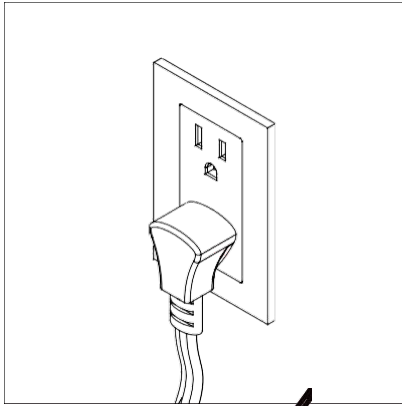

**Nunca utilice una extensión eléctrica o un enchufe múltiple**

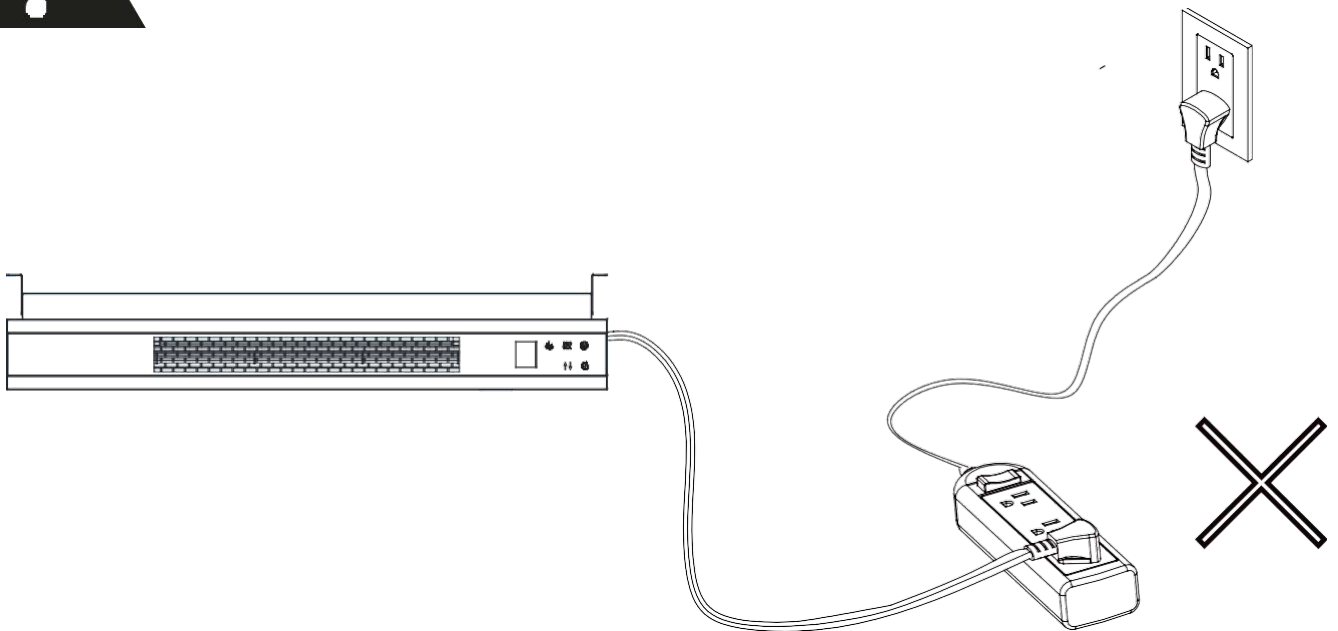

# MODO DE EMPLEO

El panel de control mecánico se encuentra en la parte superior derecha del aparato de calefacción. En el panel se encuentran los botones que permiten la operación adecuada de la chimenea eléctrica. Las funciones de los botones del control remoto son las mismas que se indican en el panel de control. El control remoto tiene un alcance de hasta 5,8 m (19 pies).

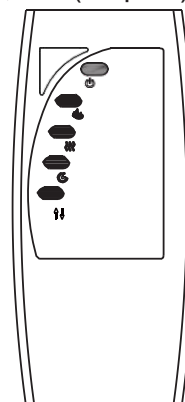
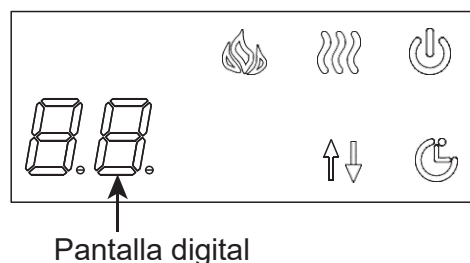

## ENCENDIDO/APAGADO (POWER)

El botón de ENCENDIDO/APAGADO (POWER) enciende o apaga la chimenea. Tiene una función de memoria. El botón desactiva todas las funciones al mismo tiempo, pero conserva los reglajes en su memoria, con excepción del minuterero. Al pulsar nuevamente el botón, el aparato se encenderá de acuerdo con la última configuración. Si el MINUTERO ha sido puesto en marcha y el tiempo ha expirado, todas las funciones se detendrán. Pulse el botón ENCENDIDO/APAGADO para apagar el aparato.

## LLAMAS

El botón LLAMAS se utiliza para encenderlas, para modificar su luminosidad y para apagarlas. El aparato tiene 4 niveles de luminosidad (L4-L3-L2-L1), además de la posición APAGADO. Usted puede programar las opciones. Cada vez que se pulse el botón LLAMAS, su intensidad disminuirá.

Mientras el panel indique las funciones L4 a L1, presione el botón AUMENTO/DISMINUCIÓN para cambiar la velocidad de las llamas, navegando entre los tres niveles: Bajo (1), Medio (2), Alto (3).

## CALEFACCIÓN

El botón de CALEFACCIÓN se utiliza para encender y apagar la calefacción. Al pulsar el botón una vez, lo enciende. Al pulsarlo una segunda vez durante 10 segundos, el aparato se apagará. Cuando el aparato esté apagado, los cristales de cuarzo pararán de funcionar primero, y luego el ventilador se apagará después de 60 segundos.

Cuando la calefacción esté encendida, presione el botón AUMENTO/DISMINUCIÓN para cambiar a la temperatura deseada. Existen 11 niveles de temperatura: 82°F-ON - 64°F- 66°F -

68°F-70°F-72°F-74°F-76°F-78°F-80°F (27°C-ON - 18°C-19°C- 20°C-21 °C-22°C-23°C- 24°C-25°C- 26°C). La indicación "ON" significa que el aparato funcionará sin parar.

**Función de conversión de las unidades de temperatura:** Este aparato de calefacción cuenta con escalas Celsius y Fahrenheit. Para cambiar la unidad de temperatura, encienda el aparato y luego pulse el botón POWER durante 5 segundos. La luz de la pantalla indicará la unidad de temperatura actual después de tres parpadeos y la convertirá a la otra unidad de temperatura. Nota: el control remoto no puede convertir las unidades de temperatura.

**Función de Bloqueo/Desbloqueo de la función de calefacción:** Pulse el botón y manténgalo pulsado por 10 segundos. El lecho de brasas parpadeará 6 veces, indicando que la función "calefacción" está bloqueada. Para desbloquear la función pulse el botón del aparato y mantenga la presión por 10 segundos. El lecho de brasas parpadeará 6 veces, indicando que la función "calefacción" esta desbloqueada. Nota: el control remoto no puede bloquear ni desbloquear esta función.

## MINUTERO

El minuterero tiene una configuración regulable de 1 a 9 horas (OFF). La pantalla indicará: 1h-2h-3h-4h-5h-6h-7h-8h-9h OFF. Si la pantalla digital se enciende y no se elige un reglaje en 10 segundos, la pantalla digital se apagará automáticamente. Una vez que haya ajustado el minuterero y el tiempo ha finalizado, la unidad bloqueará todas las funciones y entrará en modo de espera. En este modo, deberá presionar el botón de encendido para reiniciar el aparato.

## AUMENTO/DISMINUCIÓN

Este botón se utiliza para ajustar la velocidad de las llamas, así como para cambiar la temperatura deseada. Para mayores detalles, sírvase consultar las secciones correspondientes.

# SUSTITUCIÓN DE LAS PILAS

## NOTA:

- No mezcle pilas usadas con pilas nuevas.
- No mezcle pilas alcalinas, estándar (carbón zinc), o pilas recargables (Ni-Cd, NiMH, etc.).
- No ingiera las pilas.

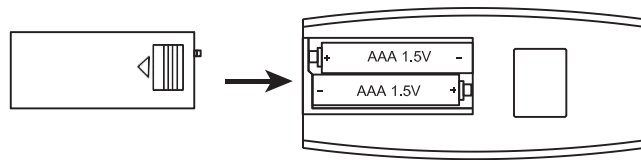

## PRECAUCIÓN:

- Siempre compre pilas del tamaño y tipo correctos que sean adecuadas para el uso previsto.
- Sustituya al mismo tiempo todas las pilas de un mismo aparato.
- Antes de instalar las pilas, lave los contactos de las pilas y también los del aparato.
- Asegúrese de instalar las pilas correctamente de acuerdo a la polaridad (+ and -).
- Retire las pilas de todo equipo que no vaya a ser utilizado por un período prolongado.
- Retire rápidamente las pilas usadas.

# MANTENIMIENTO

Limpie los adornos metálicos con un paño suave, ligeramente humedecido con un producto a base de aceite cítrico, y lústrelos con un paño suave y limpio.

NO utilice productos para pulir latón ni limpiadores domésticos, ya que estos productos dañarán los adornos metálicos. Los productos a base de aceite cítrico pueden adquirirse en supermercados o ferreterías.

Los motores del ventilador y del generador de llamas están prelubricados para prolongar la vida útil de los cojinetes y no requieren lubricación adicional. Sin embargo, se recomienda limpiar regularmente el ventilador/aparato de calefacción con un aspirador. Asegúrese de que el aparato esté apagado y desenchufado cuando limpie el aparato de calefacción de la chimenea.

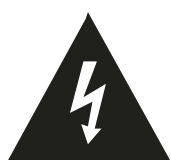

**ADVERTENCIA:** Asegúrese de que la alimentación eléctrica esté desconectada antes de comenzar. Toda reparación eléctrica o recableado de este aparato debe ser realizado por un electricista autorizado de acuerdo con los códigos nacionales y locales. Si se repara o sustituye cualquier componente eléctrico o cableado, se debe seguir el recorrido original de los cables, el código de colores y los lugares de fijación.



**ADVERTENCIA:** El cableado del tomacorriente debe cumplir con los códigos de construcción locales y otras normativas aplicables para reducir el riesgo de incendio, descarga eléctrica y lesiones personales.

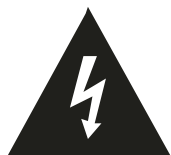

**ADVERTENCIA:** No utilice esta chimenea si alguna de sus partes ha estado bajo agua. Llame inmediatamente a un técnico cualificado para que inspeccione la chimenea y sustituya toda pieza defectuosa del sistema eléctrico.



**ADVERTENCIA:** Desconecte la alimentación eléctrica antes de realizar todo mantenimiento o limpieza con el fin de reducir todo riesgo de incendio, descarga eléctrica o lesiones personales.



**ADVERTENCIA:** Durante todo servicio de mantenimiento de este aparato, debe desconectar la alimentación eléctrica de la unidad. Nunca olvide de desenchufar el cable de alimentación del tomacorriente mural.



**ADVERTENCIA:** Cuando no utilice la chimenea, debe guardarla en un lugar seco y protegido de cualquier cosa que pudiera dañarlo. El cable de alimentación debe guardarse adecuadamente para evitar todo contacto con objetos calientes o afilados.

# DECLARACIÓN DE LA FCC

Este aparato cumple con la sección 15 de las normas de la FCC. Su funcionamiento está sujeto a las dos condiciones siguientes: (1) Este aparato no debe causar interferencias perjudiciales, y (2) este aparato debe aceptar cualquier interferencia recibida, incluyendo aquellas que puedan causar un funcionamiento indeseado.

Este aparato ha sido probado y respeta los límites que se aplican a los aparatos digitales de clase B, de conformidad con la sección 15 de las normas de la FCC. Estos límites están diseñados para proporcionar una protección razonable contra interferencias perjudiciales a una instalación residencial. Este equipo genera, utiliza y puede irradiar energía de radiofrecuencia. Además, si no se instala y utiliza de acuerdo con las instrucciones, puede causar interferencias perjudiciales a las comunicaciones radiales. Sin embargo, es imposible garantizar que no se producirán interferencias en ciertas instalaciones. Si el aparato perturba la recepción de ondas de radio o de televisión, lo que puede determinarse apagándolo y encendiéndolo, se recomienda al usuario que intente corregir la interferencia tomando una de las siguientes medidas:

- Reorientar o reubicar la antena receptora;
- Aumentar la separación entre el aparato y el receptor.  
Conectar el aparato a un tomacorriente de un circuito diferente al del receptor.
- Consultar al proveedor o a un técnico experimentado de radio/televisión para obtener ayuda.

**PRECAUCIÓN:** Los cambios o modificaciones no aprobados expresamente por la parte responsable de la conformidad podrían anular la autoridad del usuario para utilizar el equipo.

# SOLUCIÓN DE PROBLEMAS

Código de error	Causa de la Falla	Solución
E1	El aparato sobrecalienta	Póngase en contacto con el Servicio de atención al cliente
E3	El aparato no funciona	Apague el aparato y desenchúfelo del tomacorriente. Compruebe si hay orificios de ventilación sucios u obstruidos. Si fuera el caso, limpie el polvo y los residuos de la zona de ventilación. Espere 5 minutos, enchufe la chimenea y vuelva a encenderla. Si el aparato sigue sin funcionar, póngase en contacto con el Servicio de atención al cliente.

# GARANTÍA LIMITADA DE 1 AÑO

Nuestra chimenea eléctrica está libre de defectos de fabricación y de materiales durante un período de un año a partir de la fecha de compra, sujeto a las siguientes condiciones y limitaciones:

1. Esta chimenea eléctrica debe instalarse y utilizarse en todo momento conforme a las instrucciones de instalación y funcionamiento suministradas con el producto. Toda reparación o alteración no autorizada, abuso intencional, accidente o uso indebido del producto anulará la presente garantía.
2. Esta garantía no es transferible y se otorga al propietario original, siempre que la compra se haya realizado través de un proveedor autorizado de la Empresa.
3. La garantía se limita a la reparación o sustitución de las piezas que presenten defectos de material o de fabricación, siempre que dichas piezas hayan sido sometidas a condiciones normales de uso y de mantenimiento, y que dicho defecto haya sido confirmado por la inspección de la Empresa.
4. La Empresa podrá, a su discreción, liberarse por completo de todas sus obligaciones con respecto a la presente garantía mediante el reembolso del precio al por mayor de la(s) pieza(s) defectuosa(s).
5. Cualquier costo por instalación, mano de obra, construcción, transporte u otros costos/gastos relacionados derivados de las piezas defectuosas, reparaciones, sustituciones o similares, no estarán cubiertos por la presente garantía. La Empresa no asumirá ninguna responsabilidad por estos.
6. El propietario o el usuario asume todos los demás riesgos, si los hubiera, incluido el riesgo de cualquier pérdida o daño directo, indirecto o consecuente derivado del uso o de la imposibilidad de usar el producto, salvo en los casos previstos por la ley.
7. Quedan expresamente incluidas todas las demás garantías, expresas o implícitas, relativas al producto, sus componentes y accesorios, o toda obligación o responsabilidad por parte de la Empresa.
8. La Empresa no asume, ni autoriza a terceros a asumir en su nombre, toda otra responsabilidad relativa a la venta de nuestro producto.
9. Las garantías descritas en el presente documento no se aplican a los accesorios de terceros utilizados conjuntamente con la instalación de este producto.

La presente garantía será nula si:

- a. La chimenea está expuesta a períodos prolongados de humedad o de condensación.
- b. En caso de una reparación no autorizada, de abuso intencional, accidente o uso indebido del producto.
- c. Usted no presenta el recibo de compra original.

Fabricado en China

Impreso en China