

Instructions d'Assemblage

Attention : Vous devez lire ce document avant d'assembler

Table avec Rallonge

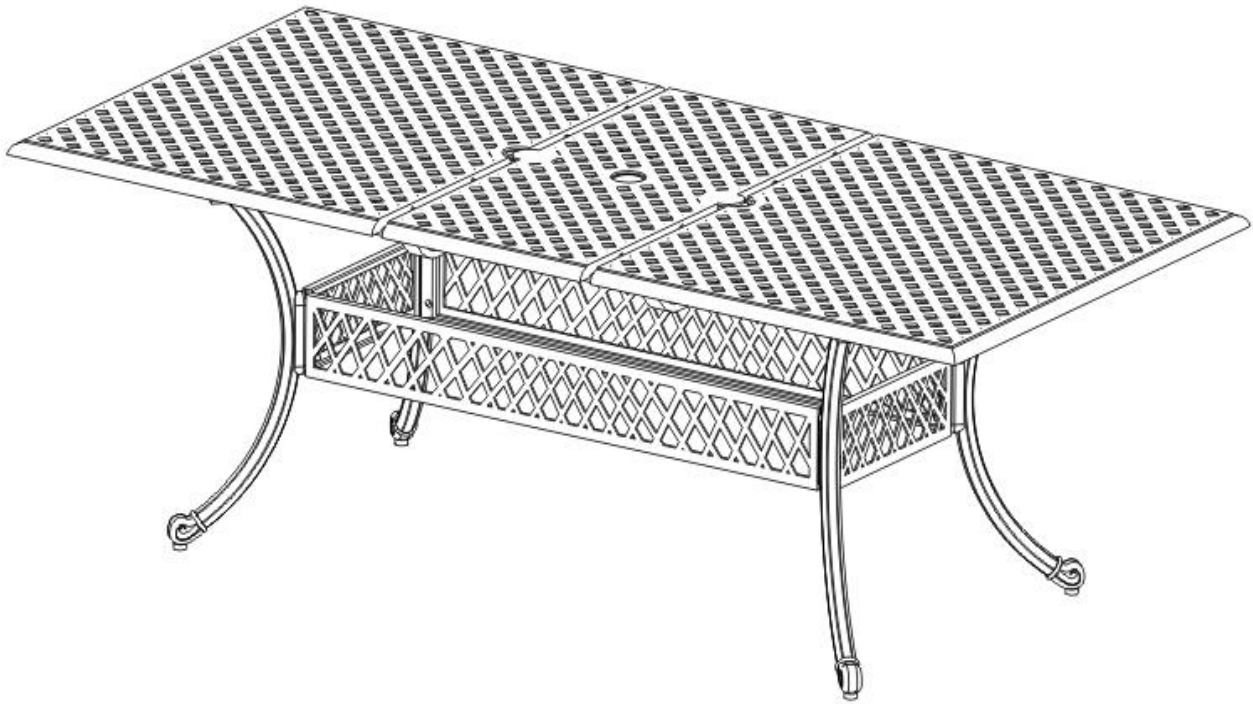





ATTENTION : Cette table n'est PAS un JOUET.
Garder vos enfants à distance pendant l'assemblage.

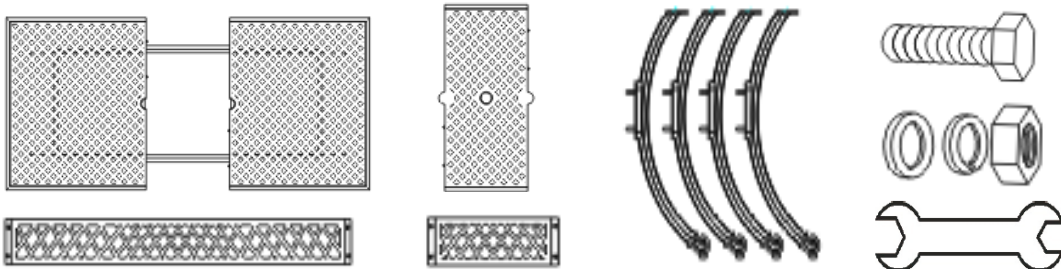

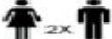

Préparation de l'Assemblage

Avant de commencer l'assemblage



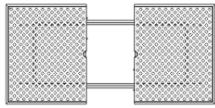
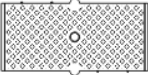

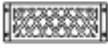

-  Lire les instructions en entier.
-  Avoir deux adultes disponibles pour l'assemblage
-  Ne pas faire l'assemblage au sol ou sur un tapis
-  Assembler sur une surface non-marquant propre (mousse)
-  Garder les emballages jusqu'à la fin de l'assemblage

Liste des Pièces

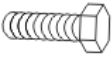
NO.	Image	Description	QTé
A		Plateau de Table	1
B		Rallonge du Plateau de Table	1
C		Panneau Support Pied (Côté Long)	2
D		Panneau Support Pied (Côté Court)	2
E		Pied de Table avec Nivellement Pré-attaché	4

Liste des Pièces Détachées

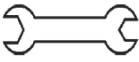
①		Boulons (M8*25mm)	5
②		Rondelles (8mm)	14
③		Rondelles Élastiques (8mm)	14
④		Écrous (8mm)	9
⑤		Clef	1

Étape d'Assemblage

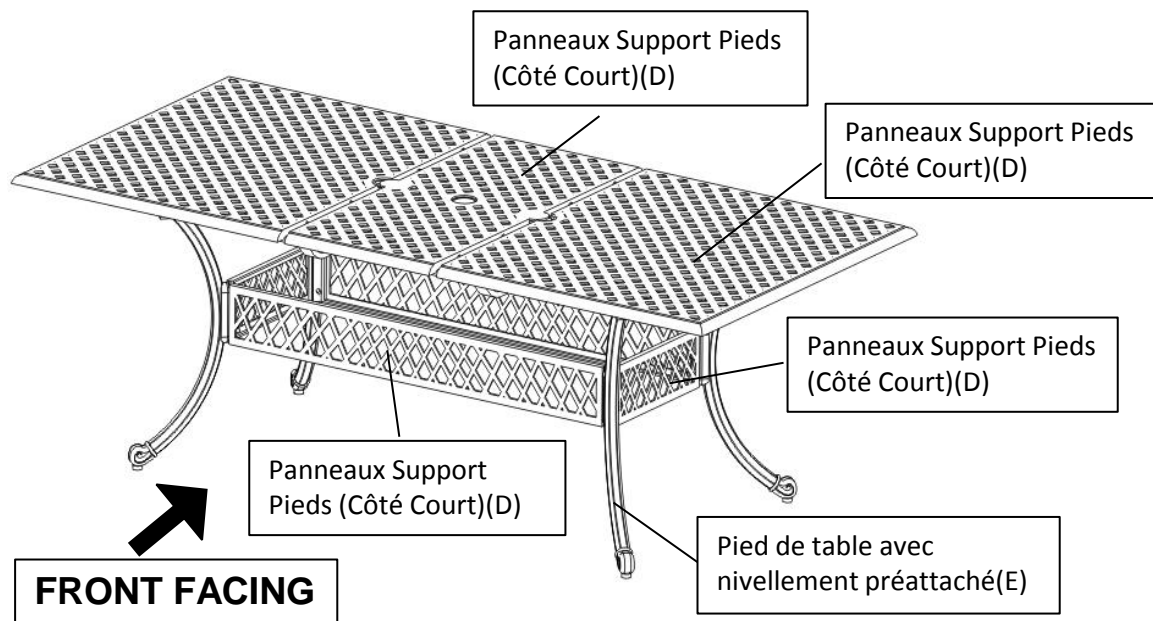

Cette table a plusieurs pièces et peut prendre jusqu'à environ 30 minutes pour assembler. Pour vous donner une idée générale des pièces de la Table, l'image au dessus vous aide à mettre en perspective les différentes pièces. Veuillez lire les instructions en dessous pour vous familiariser avec les pièces et étapes avant d'assembler.

Étape 1

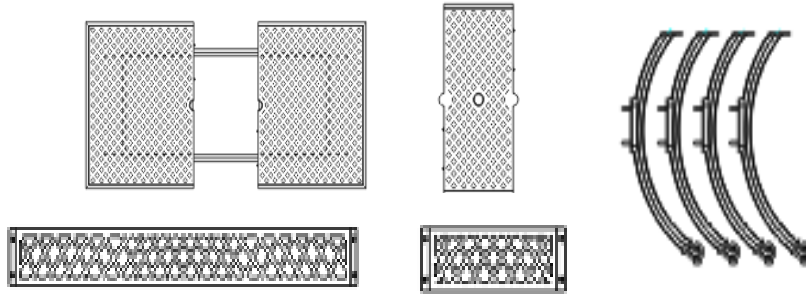

Déballer et placer toutes les pièces sur une surface molle et propre.

Étape 2

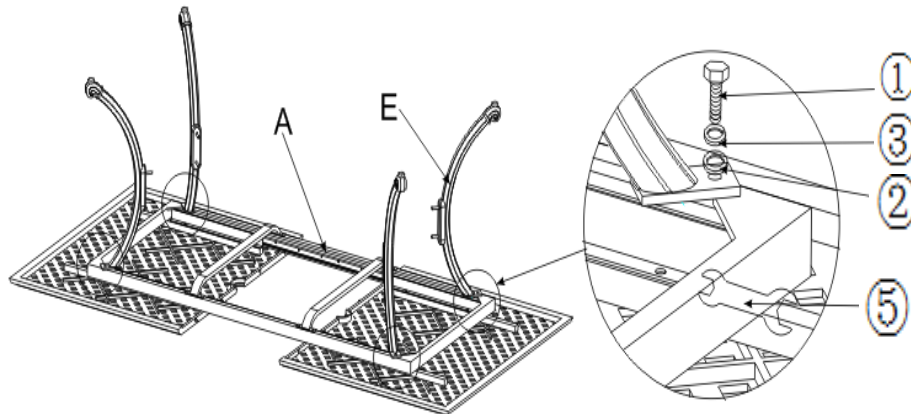

Retourner la table vers le bas sur une surface qui ne peut pas égratiner le plateau de table. Attacher les quatre (04) Pieds de Table (E) aux points de jonctions du plateau(A) avec les Boulons(①), Rondelles Joint(③) et Rondelles(②) avec le Clef(⑤).

Ne pas encore trop serrer.

Étape 3

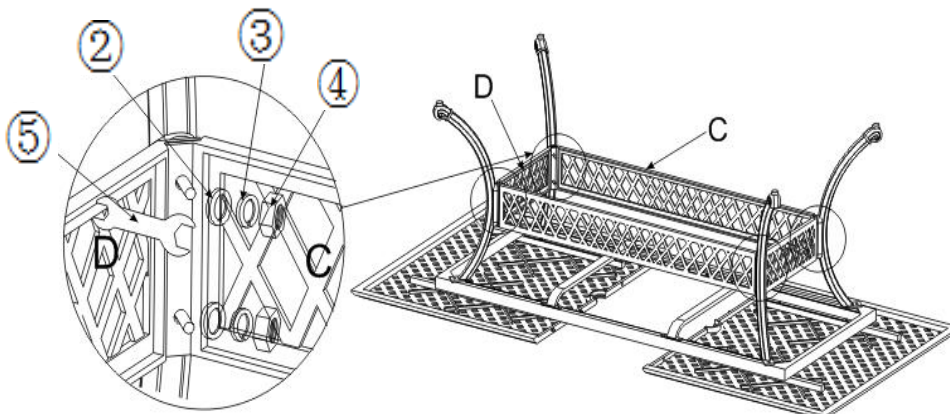

ATTENTION: Pour MAINTENIR les pieds en place, les PANNEAUX SUPPORT DE CÔTÉ LONG et COURT DOIVENT SE CHEVAUCHER à TOUS LES QUATRE COINS.

Commencer à fixer les Panneaux Support de Côté Long et Court (C&D) aux pieds de table avec les Rondelles(②), Rondelles Joints(③) et ecrous(④) avec le Clef(⑤).

Ne pas encore trop serrer.

Répéter le même processus pour tous les 04 (quatre) points de jonctions des Pieds et Panneaux Support de Pieds.

Une fois tous les panneaux sont en place, revenir à serrer les boulons filetés des pieds comme l'étape 2.

Serrer ses boulons à manière séquentielle.

Faisant cela permet aux pieds de table d'être verrouillés à leur positions.

Ensuite, serrer fermement tous les boulons des Panneaux Support à leur positions.

{ Veuillez noter l'orientation du plateau de table en connectant avec les Panneaux Supports (C&D). }

Étape 4

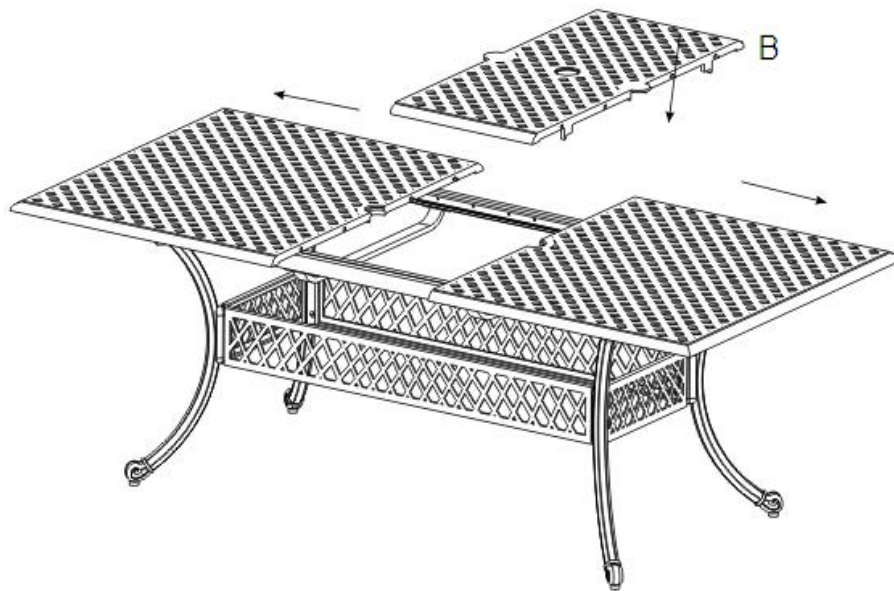

Placer le Plateau de Table - Rallonge (B) au milieu de la fente.
Ajuster l'angle pour bien intégrer dans l'encastrement du plateau.

Étape 5

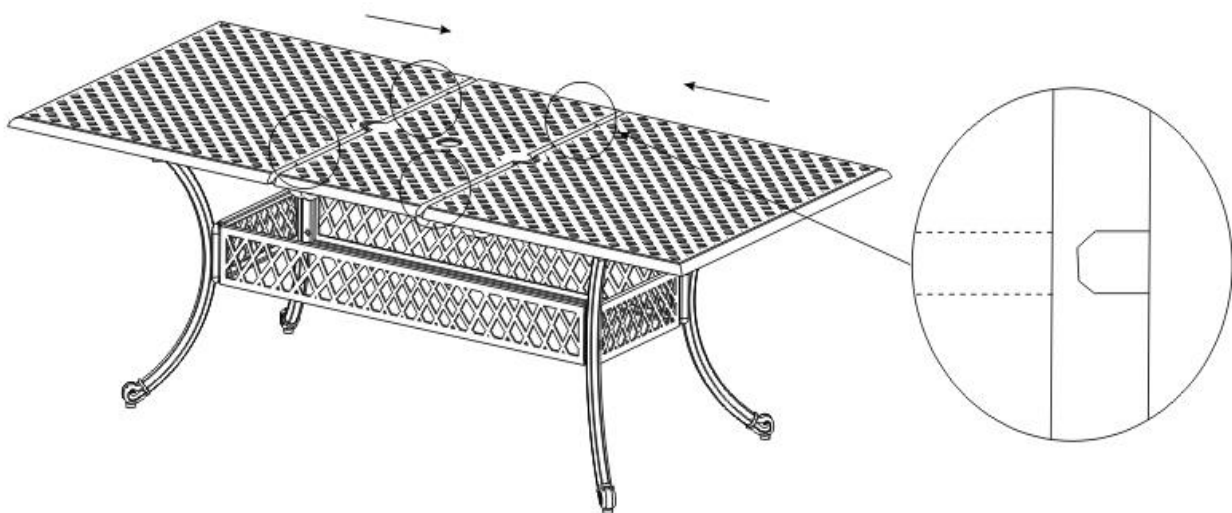

Pousser le plateau vers le centre pour verrouiller dans l'encastrement par rainure et languette dans le rallonge de table (B).

Un interstice de 3mm est attendu après l'assemblage.

















Si nécessaire, ajuster les capsules en caoutchouc pré-installées au bout de chaque pied jusqu'à ce que la table est bien équilibrée.

Assurer vous que tous les boulons et écrous sont bien serrés.

Votre table est maintenant prête à utiliser.

Cette table de café ne peut être utiliser que sur une surface plane et bien équilibrée.

Entretien & Maintenance

-   • Ne pas mettre les objets chauds sur la surface de la fourniture.
-   • Ne pas laver la fourniture avec les détergents ou cires durs.
-   • Pour prolonger la durée de vie du produit, EVITER de placer la fourniture directement en dessous du rayon soleil.
-   • Ne pas mettre la fourniture proche de la ventilation air chaude ou air froide.
-   • Ne pas écrire sur la fourniture sans une barrière matelassée pour protéger la surface.
-   • Pour prolonger la durée de vie du produit, éviter toutes expositions prolongées à la pluie ou aux rayons solaires. Si possible, placer sous un abri et/ou patio et/ou auvent.
-   • Pour usage résidentiel seulement. Pas pour usage commercial.
-   • Les taches peuvent être enlevées avec une solution de savon doux et un chiffon humide

-
-   • Pour les poussières et déversements, utiliser un chiffon propre, incolore et non pelucheux