

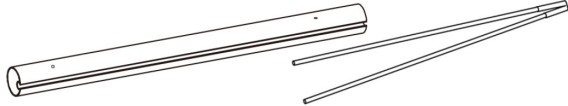









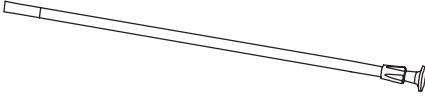

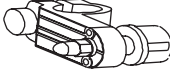
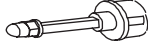

A		x2
B		x1
C		x2
C1		x2
D		x2
E1		x1
E2		x1
F		x1
G		x1
H		x1
I		x2
J		x8
K		x2
L		x2
M		x1

1



3

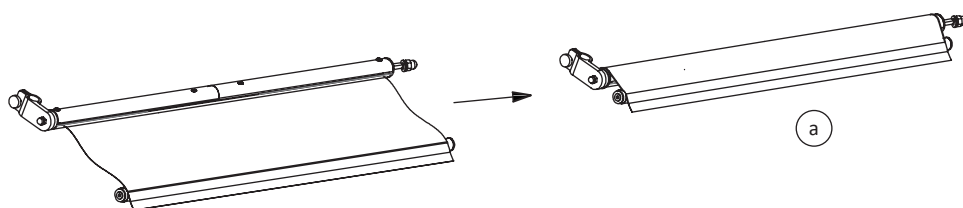
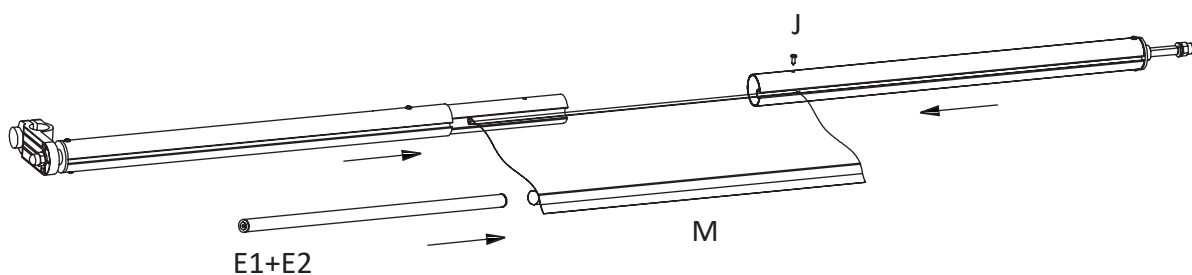
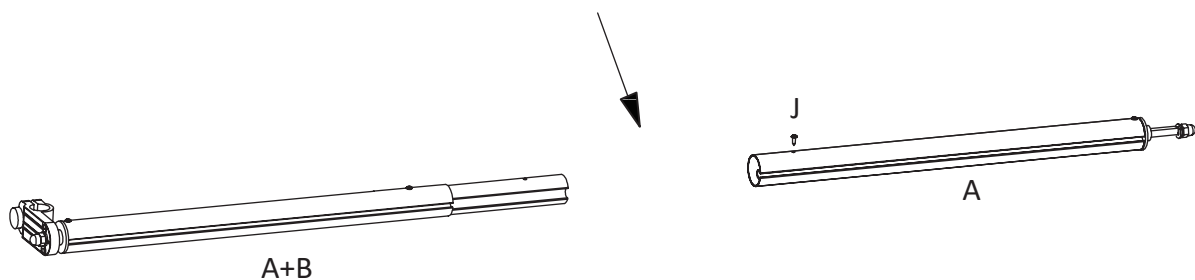
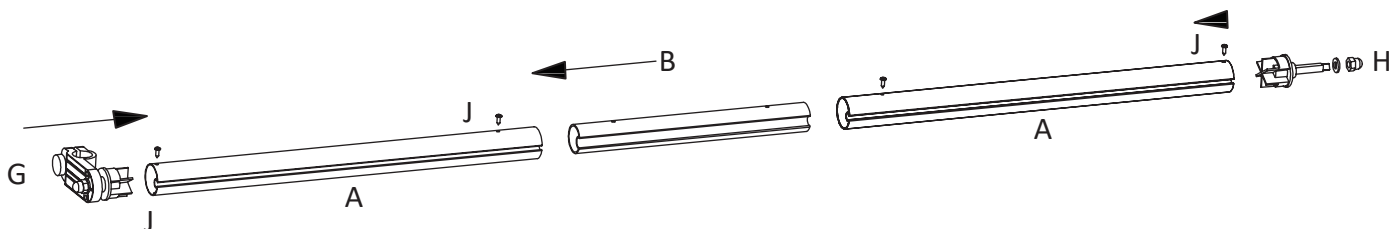
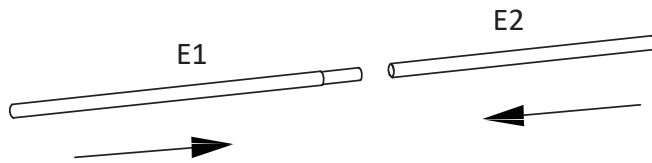
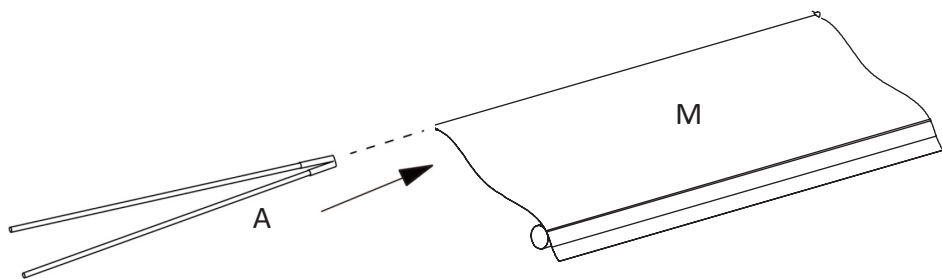
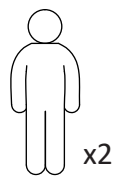
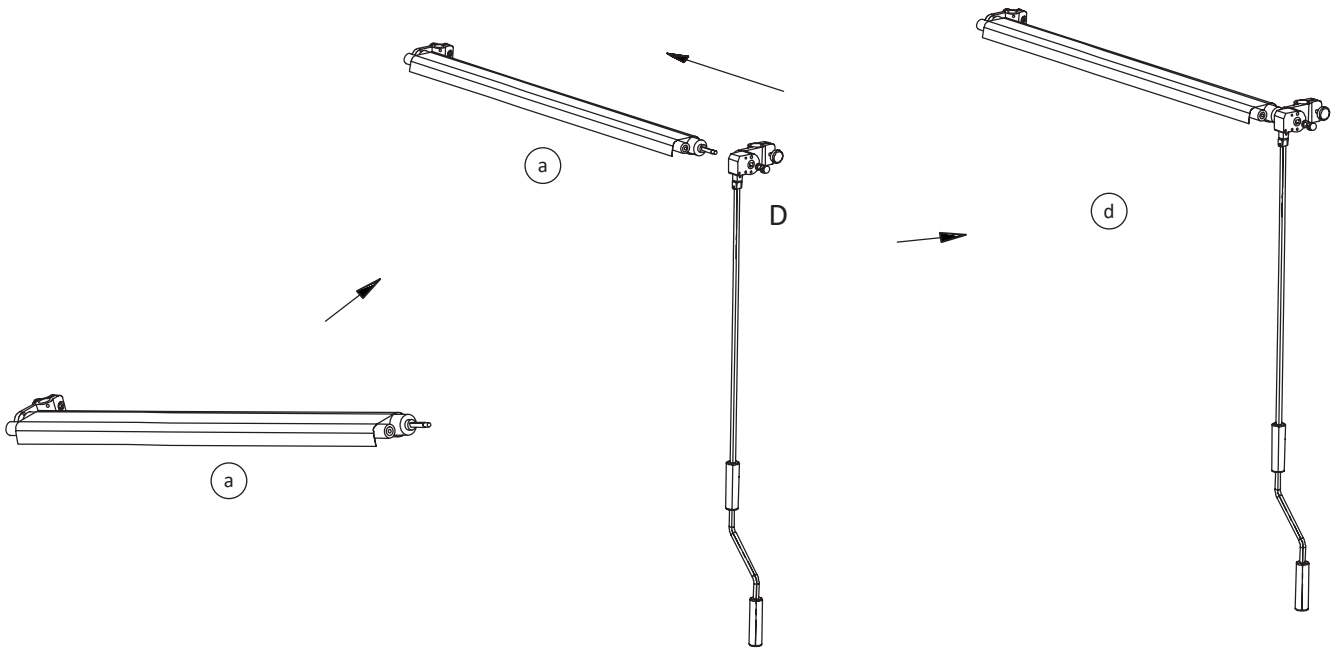

4

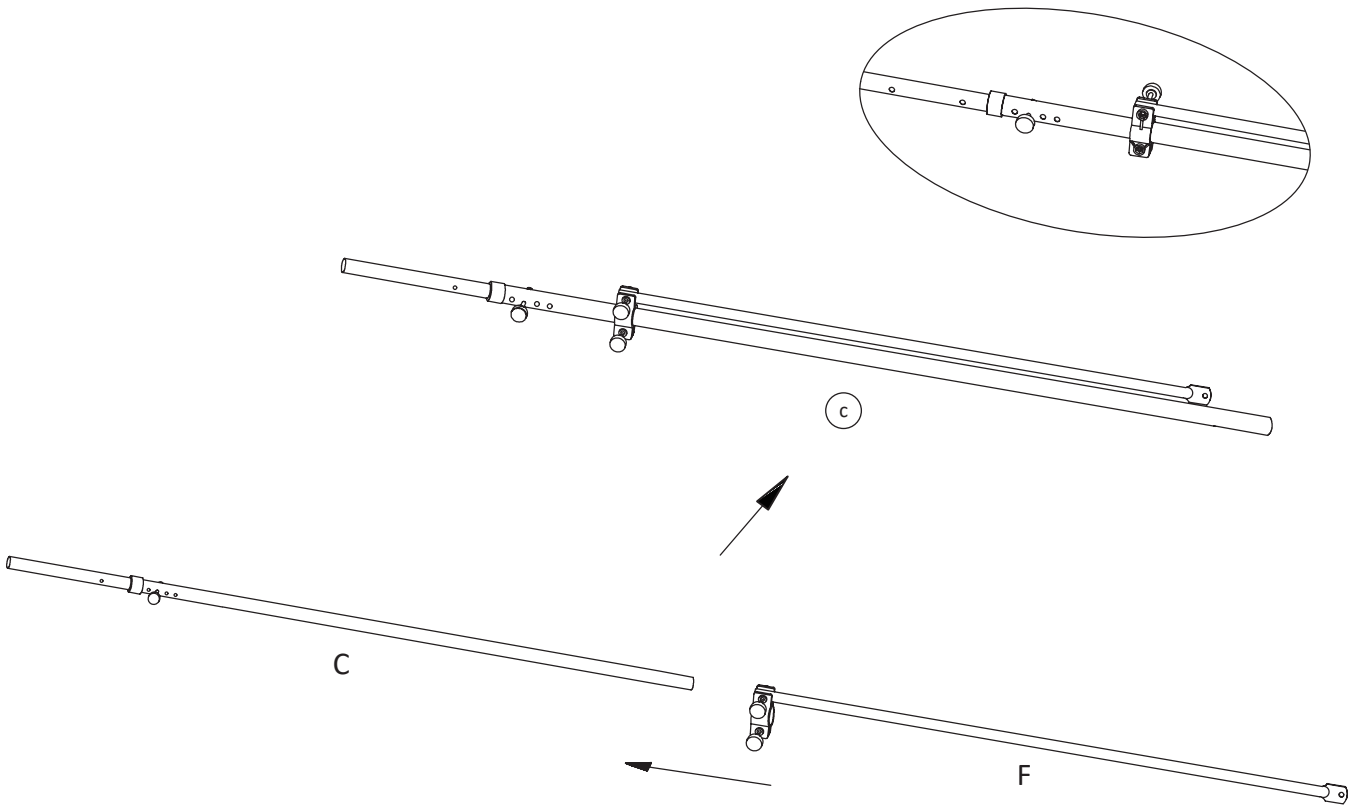

5

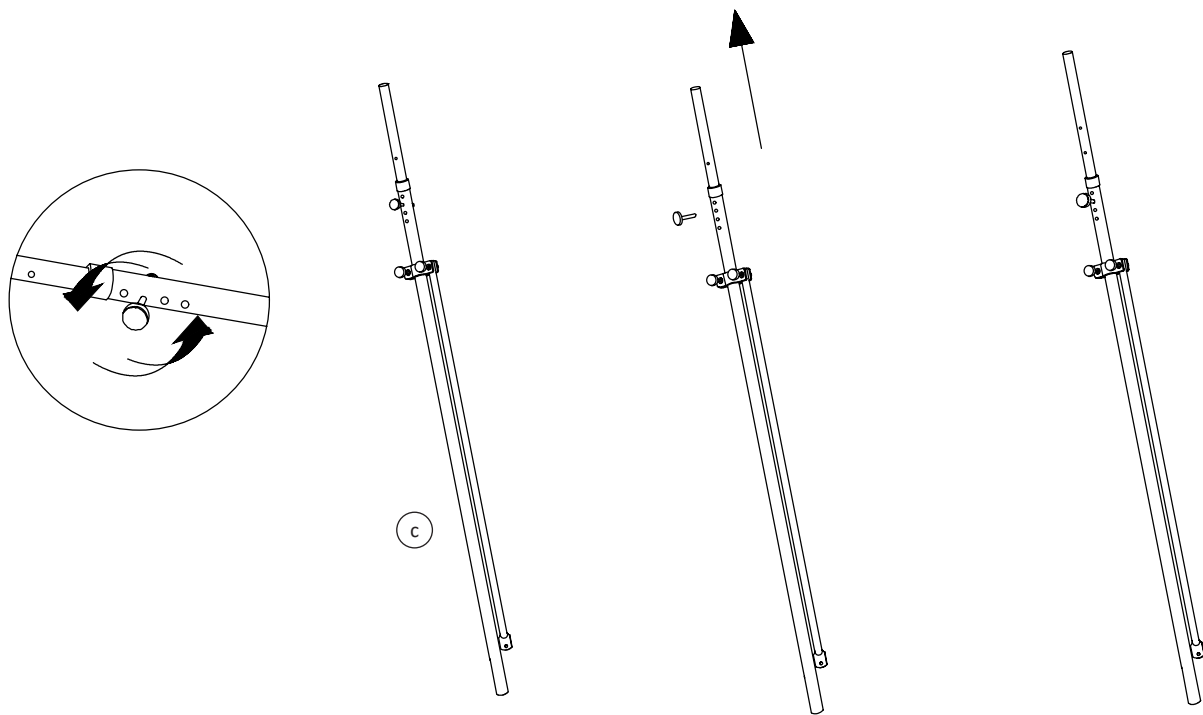

6

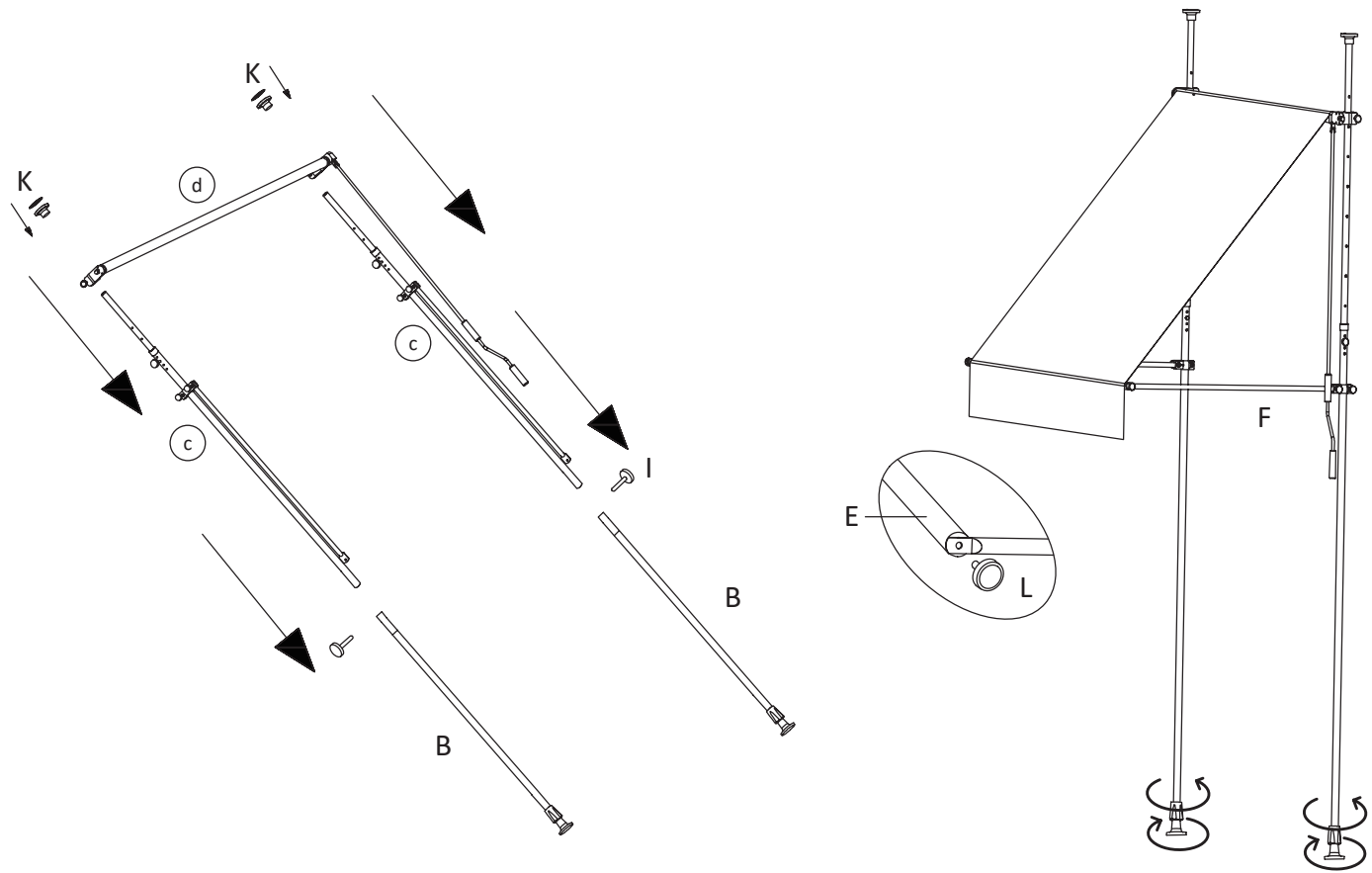

Ax1

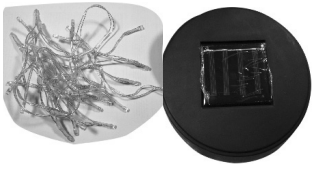

Bx1



Cx1



Dx1



1

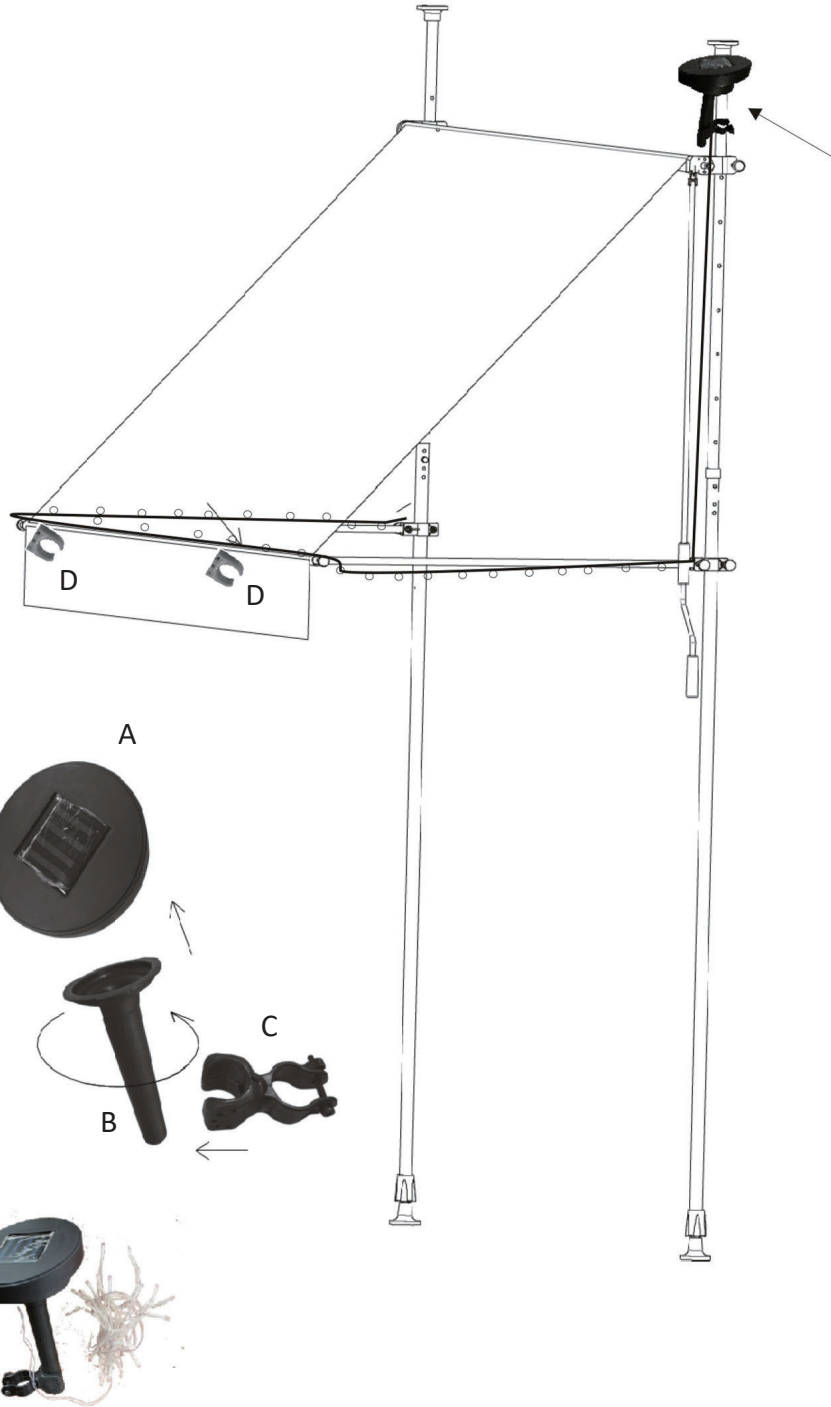

EN**⚠ Warning**

- Never install it in high and windy places, as the sunshade may drop and hurt people.

- The awning must be retracted if the wind speed reaches higher than 27km/h.

DE**⚠ Hinweis**

- Montieren Sie die Markise niemals an hohen, dem Wind ausgesetzten Stellen, da sie herunterfallen und

- Passanten verletzen kann.
- Die Markise muss zurückgezogen werden, wenn die Windgeschwindigkeit höher als 27 km/h ist.

FR**⚠ Avertissement**

- Ne jamais l'installer dans un endroit trop élevé et exposé au vent, l'auvent peut tomber et blesser les

- gens.
- L'auvent doit être rabattu si la vitesse du vent dépasse 27km / h.

NL**⚠ Waarschuwing**

- Nooit installeren op hoge en winderige plaatsen, aangezien de parasol kan vallen en mensen verwonden.

- De luifel moet worden ingetrokken als de windsnelheid hoger is dan 27 km/u.

IT**⚠ Avvertimento**

- Non installare la tenda mai in luoghi alti e ventosi, poiché il parasole può cadere e far male le persone.

- La tenda deve essere retratta se la velocità del vento supera i 27 km/h.

PL**⚠ Ostrzeżenie**

- Nigdy nie instaluj jej w miejscach wysokich i wietrznych, ponieważ osłona przeciwsłoneczna może spaść

- i zranić ludzi.
- Zadaszenie musi zostać zwinięte, jeżeli prędkość wiatru przekracza 27 km/h.

SE**⚠ Varning**

- Installera den aldrig på höga och blåsiga platser, eftersom solskyddet kan falla och skada människor.

- Markisen måste vara indragen om vindhastigheten överstiger 27km/h.

ES**⚠ Advertencia**

- Nunca lo instale en lugares altos y con mucho viento, ya que el toldo puede caer y dañar a la gente.

- El toldo debe retirarse si la velocidad del viento supera los 27 km/h.

DK**⚠ Advarsel**

- Sæt den aldrig op på høje og blæsende steder, da solskærmen kan falde ned og skade folk.

- Søjsejlet skal trækkes tilbage, hvis vindhastigheden overstiger 27 km/t.

NO**⚠ Advarsel**

- Monter det aldri på høye og vindfulle steder, da markisen kan falle ned og skade folk.

- Markisen må trekkes tilbake hvis vindhastigheten når høyere enn 27 km/t.

PT**⚠ Atenção**

- Nunca instale em locais altos e ventosos, pois o para-sol pode cair e ferir as pessoas.

- O toldo deve ser recolhido se a velocidade do vento for superior a 27 km/h.

RO**⚠ Atenție**

- Nu o instalați niciodată în locuri înalte și cu vânt, deoarece copertina ar putea cădea și ar putea răni

- oameni.
- Copertina trebuie retrasă dacă viteza vântului depășește 27 km / h.

SI**⚠ Opozorilo**

- Tende nikoli ne namestite na visoka in vetrovna območja, saj lahko senčilo pade in poškoduje ljudi.

- Tendo je treba zložiti, če hitrost vetra presega 27 km/h.

HU**⚠ Figyelmeztetés**

- Ne szerelje fel magas és szeles helyekre, ugyanis az árnyékoló leeshet és személyi sérülést okozhat.

- A napellenzőt be kell húzni, ha a szél sebessége meghaladja a 27 km/h-t.

CZ**⚠ Varování**

- Slunečník nikdy neinstalujte na vysoko postavených a větrných místech, protože se může uvolnit a

- způsobit zranění lidem v okolí.
- Jestliže je rychlost větru vyšší než 27 km/h, markýza musí být stažena.

SK**⚠ Varovanie**

- Nikdy zariadenie neinstalujte na vysokých a veterných miestach, pretože môže spadnúť a spôsobiť

- zranenia.
- V prípade, že rýchlosť vetra dosahuje viac než 27 km/h, musíte markízu zatahnúť.

HR**⚠ Upozorenje**

- Nikad je ne postavljajte na visokim i vjetrovitim mjestima jer tenda može pasti i ozlijediti ljude.

- Tenda se mora uvući ako je brzina vjetra veća od 27 km/h.

FI**⚠ Varoitus**

- Älä koskaan asenna sitä korkeisiin ja tuulisiin paikkoihin, sillä aurinkovarjo saattaa pudota ja vahingoittaa

- ihmisiä.
- Markiisi on vedettävä sisään, jos tuulienopeus ylittää 27 km/h.

LT**⚠ Įspėjimas**

- Jos niekuomet nemontuokite aukštese bei vėjutose vietose, nes stoginė nuo saulės gali nuvirsti ir

- sužaloti žmones.
- Jei vėjo greitis yra didesnis nei 27 km/h, markizė turi būti įtraukta.

GR**⚠ Προειδοποίηση**

- Ποτέ μην εγκαθιστάτε το προϊόν σε σημεία με μεγάλο ύψος και αέρα, καθώς το σκίαστρο ενδέχεται να

- πέσει και να προκαλέσει τραυματισμούς.
- Η τέτα θα πρέπει να μαζεύεται, εάν η ταχύτητα του ανέμου είναι μεγαλύτερη από 27 χλμ./ώρα.

BG**⚠ Предупреждение**

- Никога не я инсталирайте на високи и ветровити места, тъй като сенникът може да падне и да

- нарани хората.
- Тентата трябва да бъде прибрана, ако скоростта на вятъра достигне 27 км/ч.

LV**⚠ Brīdinājums**

- Nekad neuzstādiēt markīzi augstās un vējainās vietās, jo tā var nokrist un savainot cilvēkus.

- Markīze jāievēl, ja vēja ātrums pārsniedz 27 km/h.

EE**⚠ Hoiatus**

- Ärge kunagi paigaldage seda kõrgetesse ning tuulistesse kohtadesse, kuna päikesevari võib alla kukkuda

- ning inimesi vigastada.
- Varikatus tuleb kinni panna, kui tuule kiirus ületab 27 km/h.