

A-A (1 : 14.5)

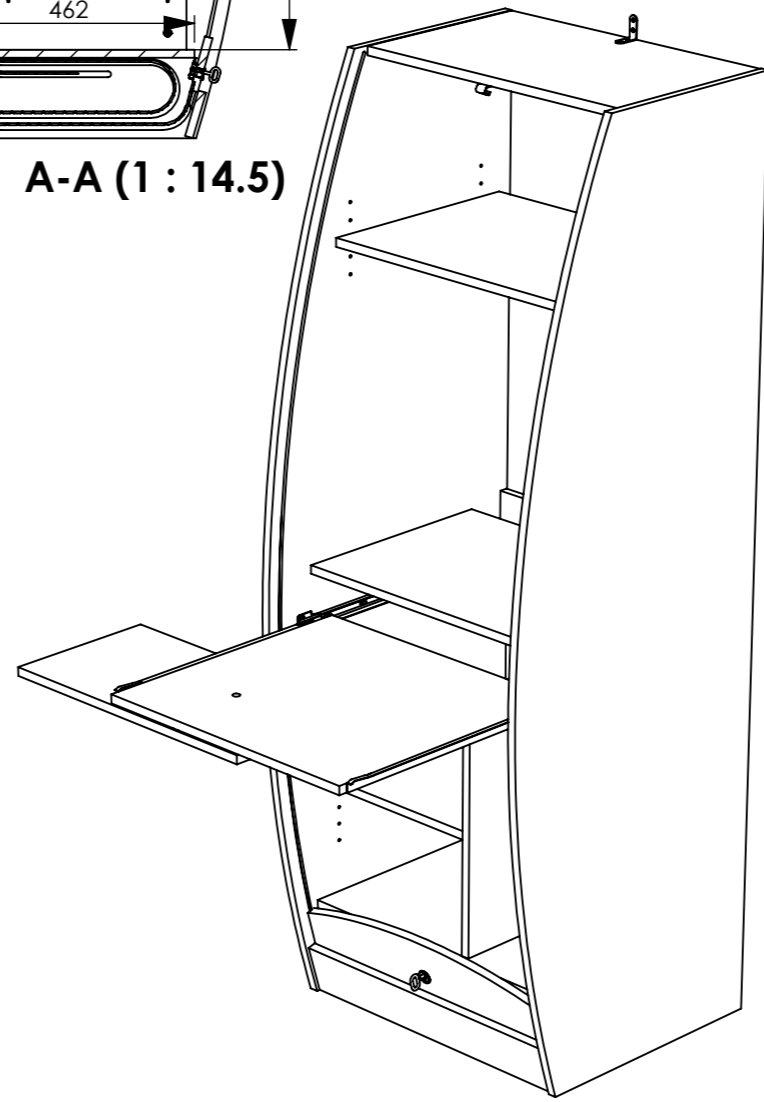

référence du meuble	
référence du colis n°1 :	
référence du colis n°2 :	
référence du colis n°3 :	
référence du colis n°4 :	
référence du colis n°5 :	
largeur	620
profondeur	594.5
hauteur	1715
poids	46.21 kg

date :	motif de modification :	indice :
désignation de la pièce :		référence du plan :
date de création :	échelle :	indice :
Attention : ne rien mesurer sur les plans	créé par :	multi - usage :

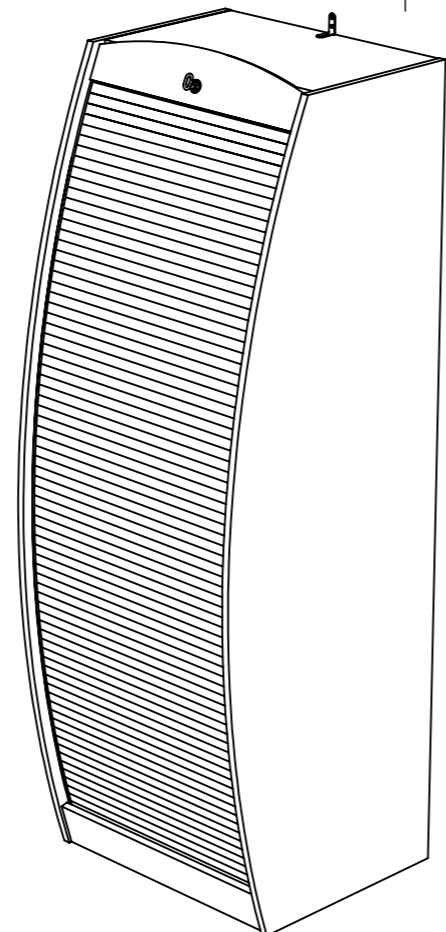
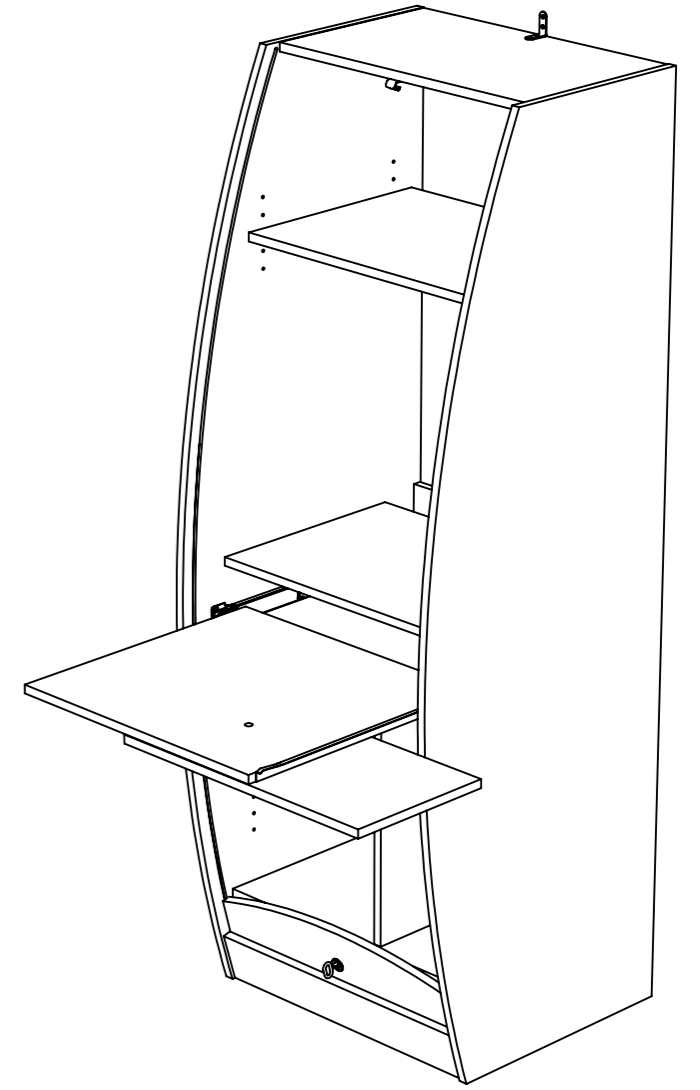
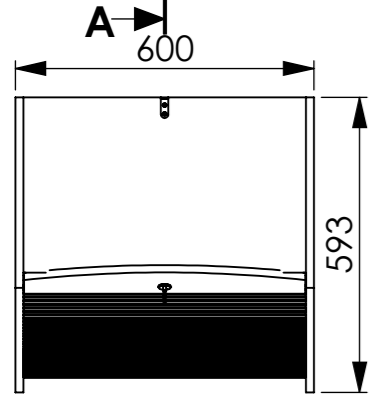
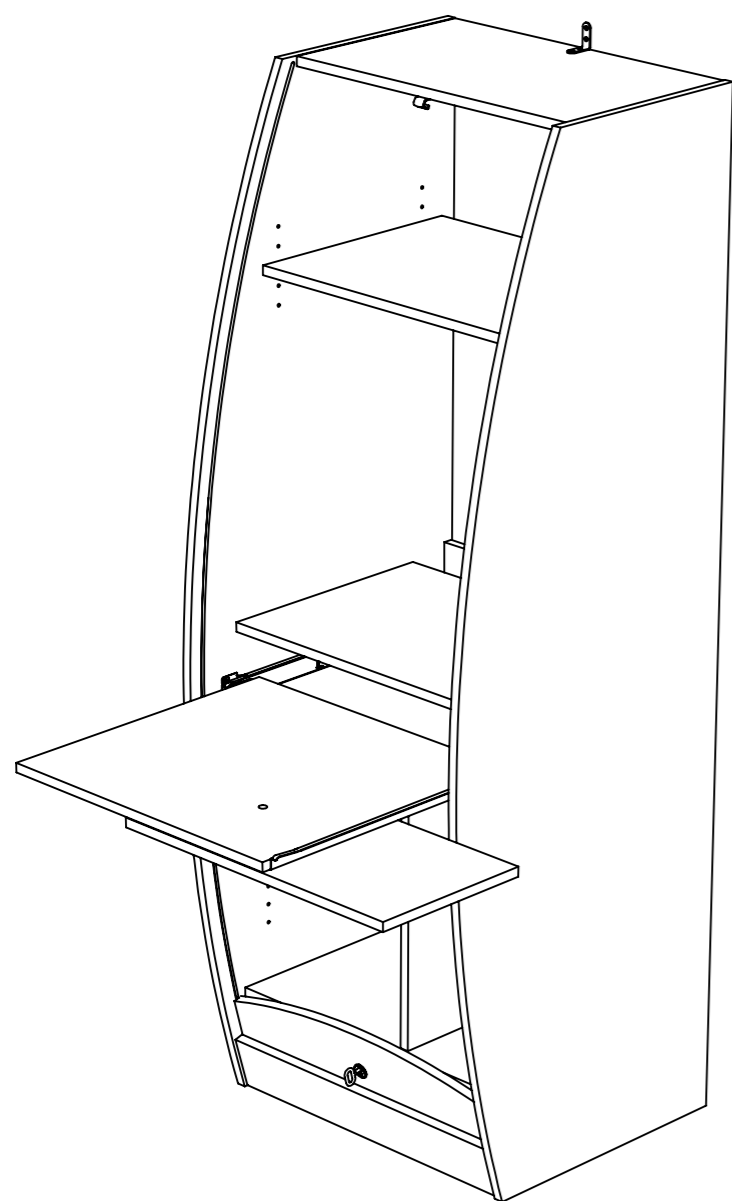

Qté	n° pièce	désignation	long	larg	épais
1		dessus du multimédia galbé	568	352	16
1		dessous du multimédia galbé	568	480	16
2		séparation horizontale du multimédia galbé	568	400	16
1		séparation verticale du multimédia galbé	486	446	16
1		plinthe du multimédia galbé	568	95	16
1		traverse arrière intermédiaire du multimédia galbé	568	280	16
1		traverse rideau du multimédia galbé	578	112	16
1		rideau du multimédia galbé	578	1663.2	4.3
1		tablette coulissante scanner du multimédia galbé PARIS571	543	515	16
1		tablette souris du multimédia galbé PARIS571	543	281	16
1		coté gauche du multimédia galbé	1715	593	16
1		coté droit du multimédia galbé	1715	593	16
1		tablette semi-fixe du multimédia galbé	341	400	16
1		équerre chaises vestiaire	42	42	2
28		goujon métal (15 / 34) bois / 11	44.5	7	7
20		tourillon bois 8 x 35 (machine)	35	8	8
28		boitier excentrique (15/16) brute	15	15	13
1		coulisse s/tir 500/30 noire sortie simple conditionnée	500.5	37.4	10
1		coulisse S/tir 500/30 noire sortie simple conditionnée	500	23	23
1		coulisse S/tir 500/30 noire sortie simple conditionnée	500.5	37.4	10
1		coulisse S/tir 500/30 noire sortie simple conditionnée	500	23	23
1		cache pozidrive Ø13mm plastique marron	3	3	1
1		clé nickelée (classeur moderne)	58	32	6
1		serrure applique classeur fer	77.5	32	10
1		entrée laitonée (classeur moderne)	26	26	14
1		gâche en applique classeur multimédia galbé	59	59	16
6		vis bois 3.5 x 15 TF pozidrive bichromate	7	7	15
1		vis bois 4 x 40 TF pozidrive bichromaté	8	8	40
2		vis bois 4 x 16 tête fraisée pozidrive	8	8	4
1		écrou M6	11	10	5
8		vis varianta 6 x 10.5mm	8	8	11
5		patin plastique 1 pointe 22 brun B1000 (pointe courte)	21	21	20
1		vis M6 x 45 tête fraisé cruciforme	12	12	1
2		rondelle M6 épaisseur 0.8m	13	13	1
1		écrou M6 frein	11	11	6

référence du meuble	
référence du colis n°1 :	
référence du colis n°2 :	
référence du colis n°3 :	
référence du colis n°4 :	
référence du colis n°5 :	
largeur	620
profondeur	594.5
hauteur	1715
poids	46.21 kg

date :	motif de modification :	indice :
désignation de la pièce :		référence du plan :
date de création :	échelle :	indice :
Attention : ne rien mesurer sur les plans	créé par :	multi - usage :

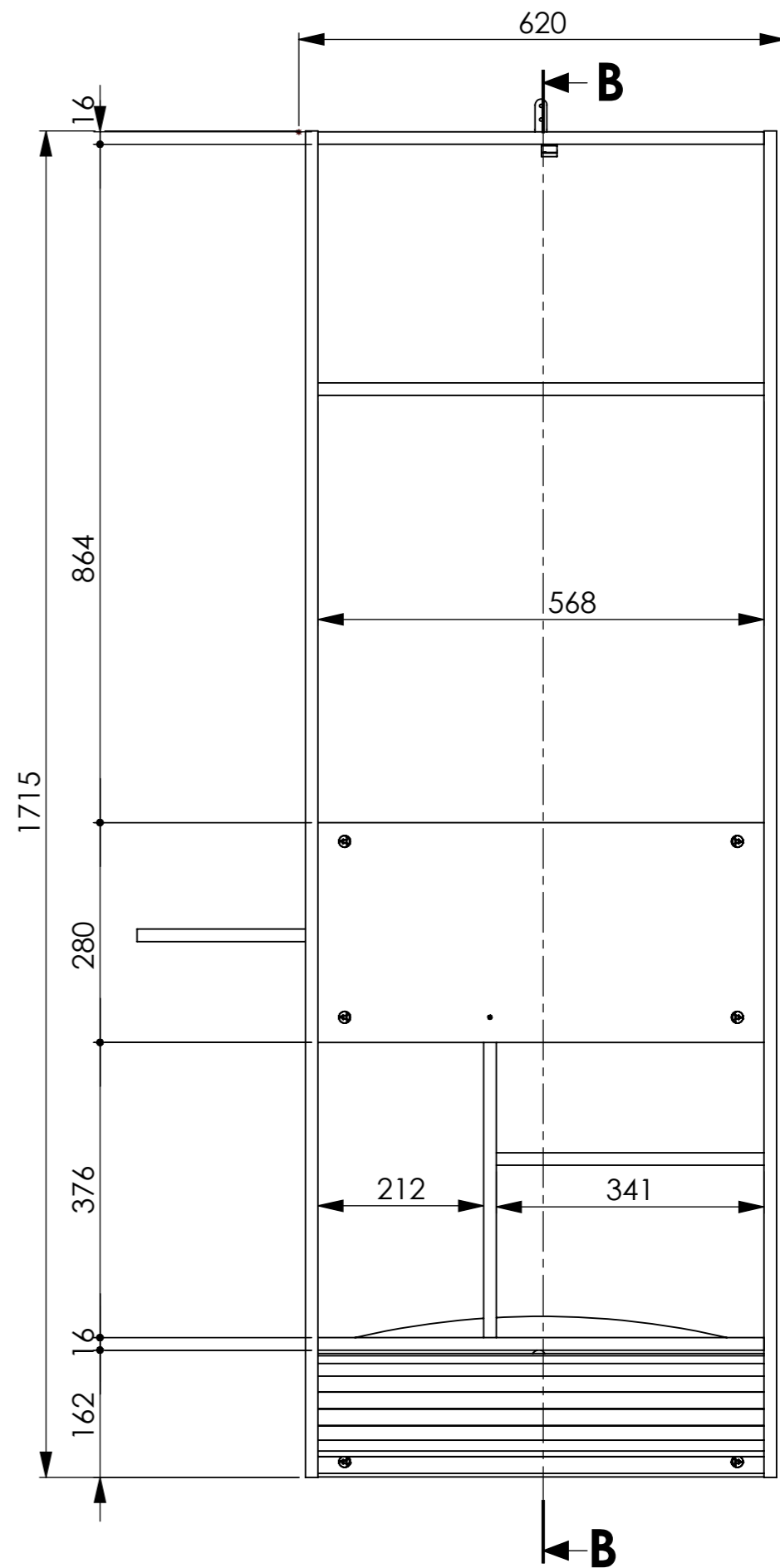
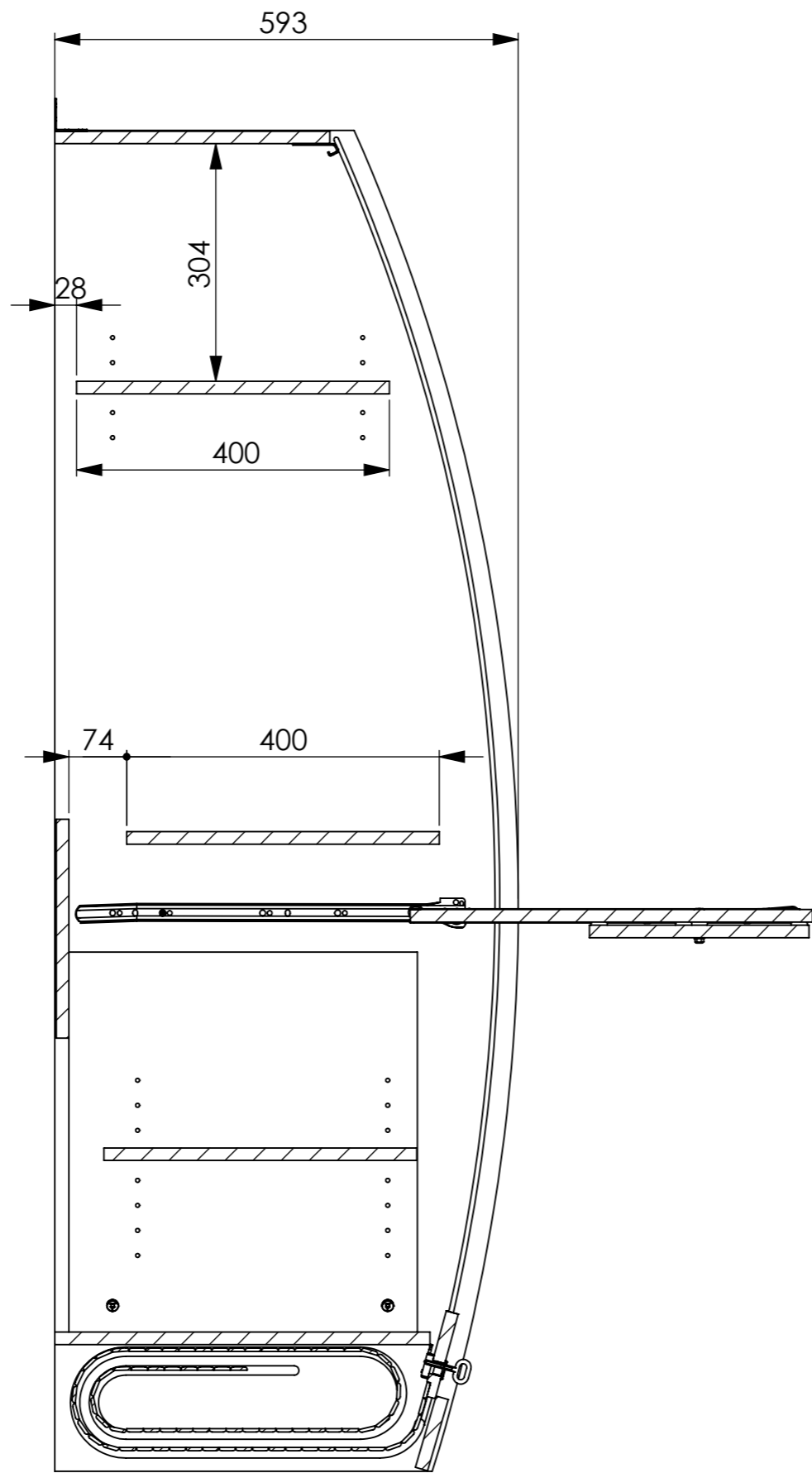

B-B (1 : 8)

référence du meuble	
référence du colis n°1 :	
référence du colis n°2 :	
référence du colis n°3 :	
référence du colis n°4 :	
référence du colis n°5 :	
largeur	620
profondeur	594.5
hauteur	1715
poids	46.21 kg

date :	motif de modification :	indice :
désignation de la pièce :		référence du plan :
date de création :	échelle :	indice :
Attention : ne rien mesurer sur les plans	créé par :	multi - usage :