

## ASSEMBLY INSTRUCTIONS NOTICE DE MONTAGE

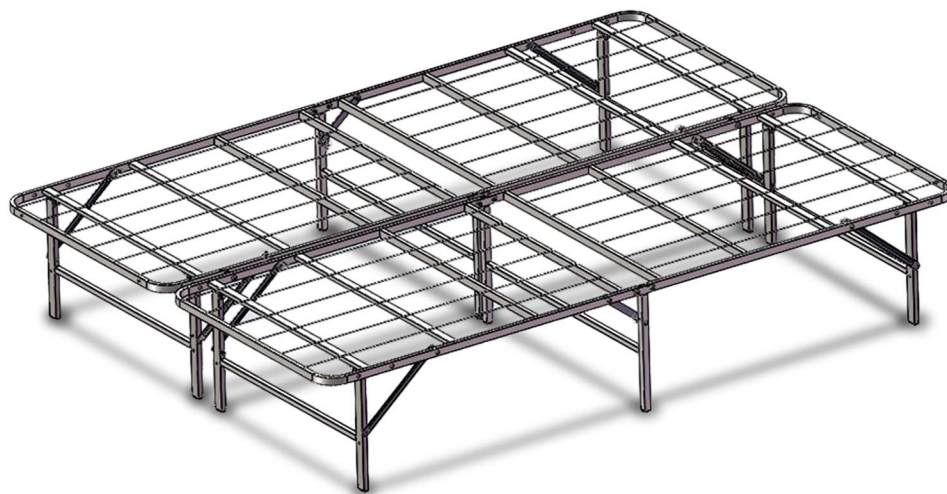

### IMPORTANT NOTE

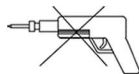

Do not use a power tool to assemble this product as it could damage the thread of the hardware and affect the solidity/durability of the product.



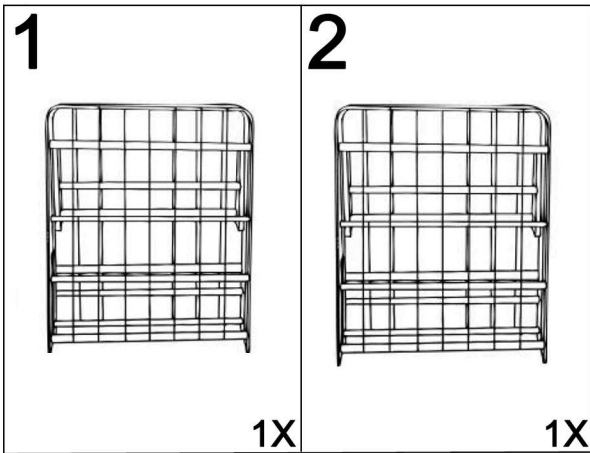

### NOTE IMPORTANTE

Ne pas utiliser d'outil électrique pour assembler ce produit car cela pourra endommager le filet des quincailleries et par le fait même affecter la solidité/durabilité du produit.

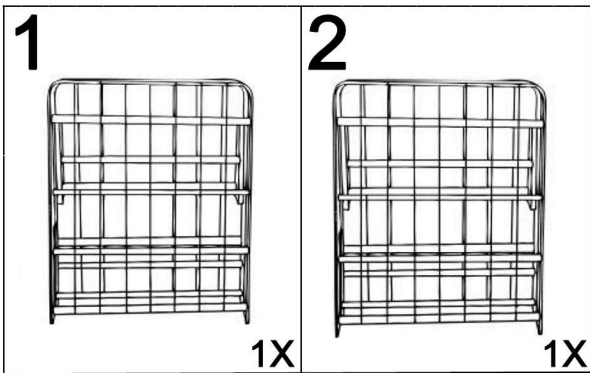

32450-13-VBAS-00001		32450-13-VBAS-00002	
A		B	
	2X		2X
		C	
			2X

**EN** Remove all components from the carton and position them on the floor.  
Note: Twin/Twin XL sizes(Quantity 1).  
All other sizes(Quantity 2).

**FR** Retirez tous les composants du carton et placez-les sur le sol.  
Remarque: Twin/Twin XL tailles(Quantite 1).  
Les autres tailles(Quantite 2).

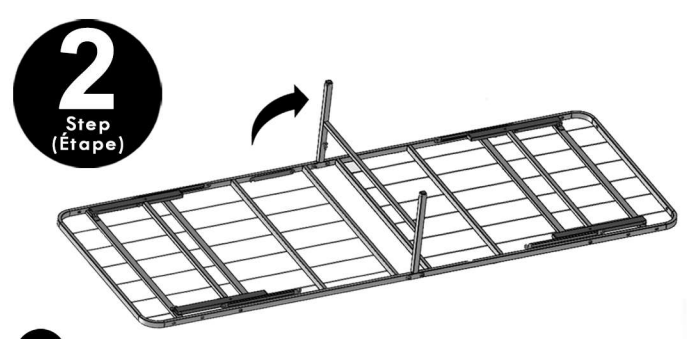

**EN** Unfold the unit from the center and lay flat.

**FR** Dépliez l'unité du centre et étendez-la à plat.

# 3

Step  
(Étape)

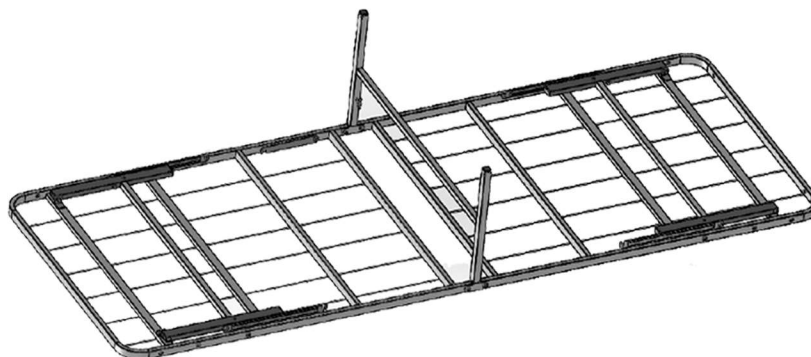

**EN** Raise all six legs to the upright position. The legs have separate support arm.  
Note: Twin/Twin XL has 5 support arms. Other sizes have 10 arms.

**FR** Élever les six jambes en position verticale. Les jambes ont un bras de soutien séparé.  
Remarque: Twin/Twin XL a 5 bras de support. Les autres tailles ont 10 bras.

# 4

Step  
(Étape)

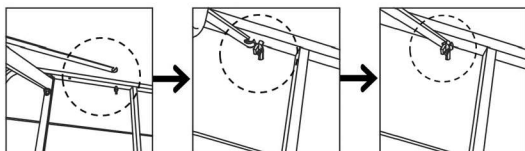
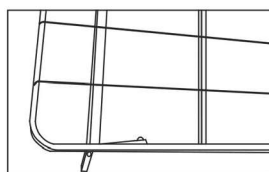

**EN** Rotate the support arms to hook onto the bolts and tighten with installed wing nuts. Repeat the process for the remaining legs.  
Note: Twin/Twin XL center legs require 1 wing nut. The center legs for other sizes require 2 wing nuts.

**FR** Faire pivoter les bras de support pour les accrocher aux boulons et serrer avec les écrous à oreilles installés. Répéter le processus pour les jambes restantes.  
Remarque: Les pattes centrales Twin / Twin XL nécessitent 1 écrou à oreilles. Les pieds centraux pour les autres tailles nécessitent 2 écrous à oreilles.

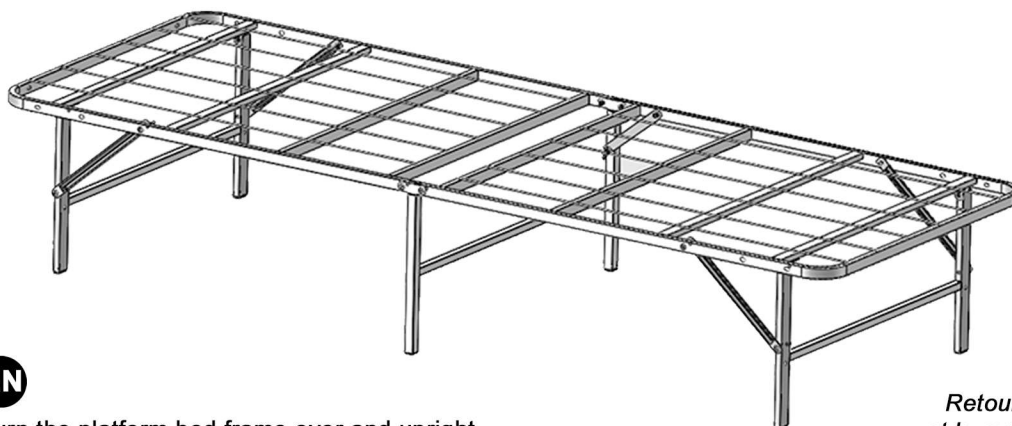

**EN** Turn the platform bed frame over and upright. For Twin or Twin XL, your bed is complete. For all others sizes, repeat steps 1-4 for the additional platform bed frame unit.

# 5

Step  
(Étape)

**FR** Retourner le cadre de la plate-forme et le redresser. Pour Twin ou Twin XL, votre lit est complet. Pour toutes les autres tailles, répétez les étapes 1 à 4 pour l'unité de cadre de plate-forme supplémentaire.

# 6

Step  
(Étape)

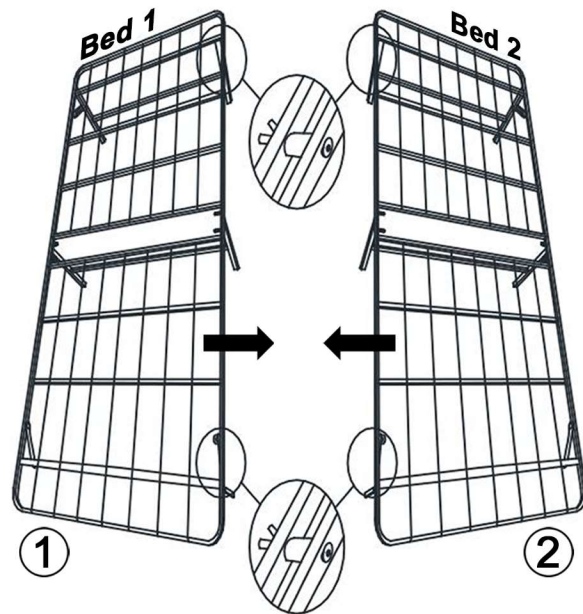
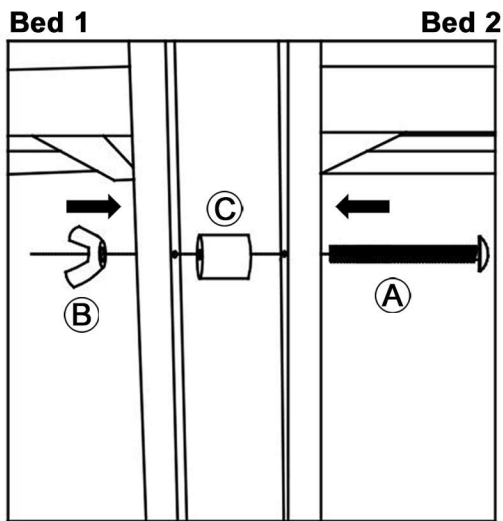

**EN** Align both base units side by side where you intend to install the bed. Attach the two sides together by inserting bolt A into base unit 1 hole in the side of the main cross bar and through into base unit 2 and tighten the wing nut. Repeat for other end with 2nd bolt.

**FR** Aligner les deux unités de base côte à côte à l'endroit où vous avez l'intention d'installer le lit. Fixer les deux côtés ensemble en insérant le boulon A dans l'unité de base 1 trou dans le côté de la barre transversale principale et à travers dans l'unité de base 2 et serrer l'écrou à oreilles.

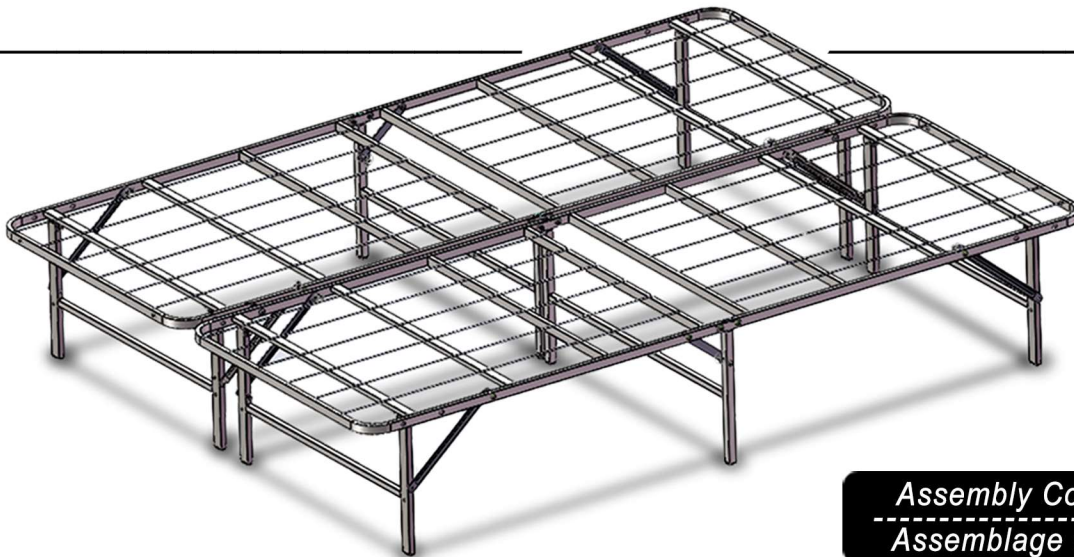

Assembly Completed  
Assemblage Completé