

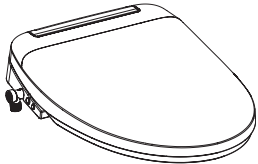
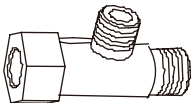
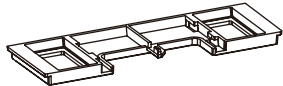

Item List (Confirm that all below items are inside the box)

Lista de Piezas (Verifique que todas estas piezas estén en la caja)

Liste des pièces (Vérifier que toutes les pièces décrites ci-dessous se trouvent bien à l'intérieur de la boîte)

<p>Smart EBidet (1 set) Bidet electrónico inteligente (1 pieza) Bidet électronique intelligent (1 ensemble)</p> 	<p>T-Valve (1 piece) includes reducing adapter Válvula en T (1 pieza) incluye adaptador de reducción Soupape en T (1 pièce) qui comprend un adaptateur intermédiaire</p> 	<p>Catch Plate (1 piece) Placa base (1 pieza) Plaque de base (1)</p> 
<p>Hose (1 piece) Manguera (1 pieza) Tuyau (1)</p> 	<p>Two AAA Batteries Dos baterías AAA Deux (2) piles AAA</p> 	<p>Screw Components (2 sets) Tornillería (2 piezas) Composants à visser (2 ensembles)</p>  <p>Screw, Tornillo, Vis Adjustment Plate, Placa de ajuste, Plaque d'ajustement Expansion Nut, Tuerca de expansión, Écrou expansible Metal Washer, Arandela de metal, Rondelle métallique</p>
<p>Remote Controller Set (1 set) Juego de control remoto (1 juego) Ensemble de télécommande (1)</p>  <p>(1 holder, 2 expansion screws) (1 soporte, 2 tornillos de expansión) (1 support, 2 vis expansibles)</p>	<p>Fixed Card (1 piece) Tarjeta fija (1 pieza) Carte fixe (1)</p> 	<p>Installation Guide Guía de instalación Guide d'installation</p> 

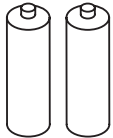
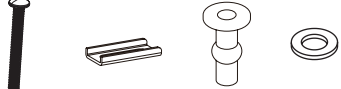
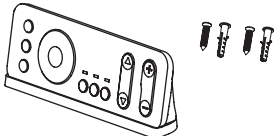
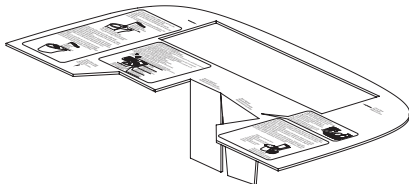
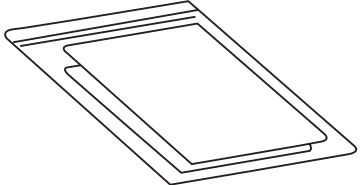
* Please confirm all the aforementioned items are inside the package. If there are any omissions, please contact customer service. T-Valve has supply interface of 7/8" ballcock thread.

* Verifique que todas las piezas antes enumeradas estén dentro del paquete. Si falta alguna, comuníquese con el Departamento de Servicio al Cliente. La válvula en T tiene una interfaz de suministro con válvula de flotador con rosca de 7/8".

* Veuillez vérifier que toutes les pièces ci-dessus se trouvent bien à l'intérieur de l'emballage. En l'absence de l'une d'elles, veuillez contacter le Service à la clientèle. La soupape en T est dotée d'une interface d'alimentation avec filetage de robinet à flotteur de 7/8 po.

Important Safeguards Medidas de Protección Importantes Mises en garde importantes

***When using electrical products, especially when children are present, basic safety precautions should always be followed, including the following:
READ ALL INSTRUCTIONS BEFORE USING.**

***Al usar productos eléctricos, especialmente en presencia de niños, siempre se deben seguir medidas básicas de precaución, incluyendo las siguientes:
LEA TODAS LAS INSTRUCCIONES ANTES DE SU USO.**

***Lorsque vous utilisez des produits électriques, surtout en présence d'enfants, il est essentiel de suivre certaines précautions de base, y compris celles-ci :
LIRE TOUTES LES DIRECTIVES AVANT L'UTILISATION.**



WARNING : To reduce the risk of burns, electrocution, fire, or injur to persons follow the below recommendations.

1. Close supervision is necessary when this product is used by, on, or near children or invalids.
2. Use this product only for its intended use as described in this instruction guide. Do not use attachments not recommended by the manufacturer.
3. Never operate this product if it has a damaged cord or plug, if it is not working properly, if it has been dropped or damaged, or dropped into water. Return the product to a service center for examination and repair.
4. Keep the cord away from heated surfaces.
5. Never use while sleeping or drowsy.
6. Never drop or insert any object into any opening or hose.
7. Do not use outdoors or operate when aerosol (spray) products are being used or where oxygen is being administered.
8. For household use only, connect this product to a properly grounded outlet only. See Grounding Instructions on page 5.



ADVERTENCIA: Para reducir el riesgo de quemaduras, electrocución, incendio o lesiones a personas, siga estas recomendaciones.

1. Cuando este producto sea usado por niños o personas discapacitadas, o cerca de ellos, se requiere de una estrecha supervisión.
2. Use este producto únicamente para su fin previsto como se describe en esta guía de instrucciones. No use accesorios no recomendados por el fabricante.
3. Nunca opere este producto si tiene un cable o conexión dañada, si no funciona correctamente, si se ha caído o dañado, o si ha caído al agua. Devuelva el producto a un centro de servicios para su examen y reparación.
4. Mantenga el cable alejado de superficies calientes.
5. Nunca lo use si está somnoliento o adormecido.
6. Nunca arroje ni inserte objetos en ninguna abertura o manguera.
7. No lo use al aire libre ni lo ponga en funcionamiento mientras se usan productos atomizados (aerosoles) o se administra oxígeno.
8. Solo para uso doméstico. Conecte este producto únicamente a una toma de corriente con la instalación a tierra adecuada. Consulte las instrucciones de conexión a tierra en la página 5.



AVERTISSEMENT : Pour réduire le risque de brûlures, d'électrocution, d'incendie ou de lésions corporelles, suivre les recommandations indiquées ci-dessous.

1. Une étroite supervision est requise lorsque ce produit est utilisé en présence d'enfants, par des enfants ou des personnes handicapées, ou pour des soins qui leur sont prodigués.
2. N'utiliser ce produit que pour les fins auxquelles il est prévu, comme décrit dans ce guide. Ne pas utiliser d'accessoires non recommandés par le fabricant.
3. Ne jamais faire fonctionner ce produit si son cordon ou sa fiche sont endommagés, ou s'il ne fonctionne pas correctement, s'il a été échappé ou endommagé, ou a été submergé. Retourner le produit à un centre de service à la clientèle aux fins d'examen et de réparation.
4. Garder le cordon éloigné de toute surface chauffée.
5. Ne jamais utiliser ce produit si on est endormi ou somnolent.
6. Ne jamais laisser tomber ou insérer un objet dans toute ouverture ou tout tuyau.
7. Ne pas utiliser à l'extérieur ou faire fonctionner lorsque des produits de pulvérisation (aérosol) sont utilisés ou que de l'oxygène est administré.
8. Destiné exclusivement à un usage domestique; raccorder ce produit à une prise correctement mise à la terre seulement. Voir les Directives de mise à la terre à la page 5.

**SAVE THESE INSTRUCTIONS.
GUARDE ESTAS INSTRUCCIONES.
CONSERVER CES DIRECTIVES POUR RÉFÉRENCE ULTÉRIEURE.**

Grounding Instructions Instrucciones de Conexión Directives de mise à la terre

This product should be grounded. In the event of an electrical short circuit, grounding reduces the risk of electric shock by providing an escape wire for the electric current. This product is equipped with a cord having a grounding wire with a grounding plug. The plug **MUST BE** plugged into an outlet that is properly installed and grounded.

Este producto debe conectarse a tierra. En caso de un cortocircuito, la conexión a tierra reduce el riesgo de una descarga eléctrica al proporcionar una ruta de escape para la corriente eléctrica. Este producto está equipado con un cable y una conexión con descarga a tierra. La clavija **DEBE** conectarse a una toma de corriente correctamente instalada y conectada a tierra.

Ce produit doit être mis à la terre. En cas de court circuit, la mise à la terre réduit le risque de choc électrique en fournissant un fil d'évacuation au courant électrique. Ce produit est doté d'un cordon ayant un fil de mise à la terre et d'une fiche de mise à la terre. La fiche **DOIT ÊTRE** branchée dans une prise de courant qui est correctement installée et mise à la terre.

NOTE: If you are not familiar with electrical power and procedures, call a qualified electrician.

WARNING – Improper connection of the equipment-grounding conductor can result in a risk of electric shock. Check with a qualified electrician or serviceman if you are in doubt as to whether the appliance is properly grounded. If it will not fit the outlet, have a proper outlet installed by a qualified electrician.

NOTA: Si no está familiarizado con la energía eléctrica y los procedimientos, llame a un electricista calificado.

ADVERTENCIA – La conexión incorrecta del equipo a tierra puede provocar un riesgo de descarga eléctrica. Consulte a un electricista o técnico calificado si tiene dudas sobre si el aparato está correctamente conectado a tierra. Si la conexión no encaja en la toma de corriente, solicite a un electricista calificado que instale una toma de corriente adecuada.

REMARQUE : Si l'électricité et les procédures qui s'y rattachent ne vous sont pas familières, veuillez faire appel à un électricien qualifié.

AVERTISSEMENT – Un raccord incorrect du fil de mise à la terre de l'équipement pourrait créer un risque de choc électrique. En cas de doute, faire vérifier votre installation par un électricien qualifié ou un expert en réparations pour savoir si l'appareil est correctement mis à la terre. Si la fiche électrique n'est pas compatible avec la prise de courant, demander à un électricien qualifié d'installer une prise appropriée.

DANGER: Improper use of the grounding plug can result in a risk of electric shock. If repairing or replacing the cord or plug is necessary, **DO NOT** connect the grounding wire to either flat blade terminal. The wire with insulation having an outer surface that is green with or without yellow stripes is the grounding wire.

Check with a qualified electrician or serviceman if the grounding instructions are not completely understood, or if in doubt as to whether the product is properly grounded. This product is factory equipped with a specific electric cord and plug to permit connection to a proper electric circuit. Make sure that the product is connected to an outlet having the same configuration as the plug. No adapter should be used with this product. **DO NOT** modify the plug provided - if it will not fit the outlet, have the proper outlet installed by a qualified electrician. If the product must be reconnected for use on a different type of electric circuit, the reconnection should be made by a qualified service personnel.

This product is for use on a normal 120V circuit, and has a grounding plug that looks like the plug as shown.

If it is necessary to use an extension cord, use only a three wire extension cord that has a three-blade grounding plug, and a three-slot receptacle that will accept the plug on the product. Replace or repair a damaged cord.

PELIGRO: El uso inadecuado la conexión con descarga a tierra puede causar un riesgo de cortocircuito. Si es necesario reparar o reemplazar el cable o el la clavija, **NO** conecte el cable con descarga a tierra a ninguna terminal portadora de corriente. El cable aislado con una superficie exterior verde con o sin rayas amarillas es el cable con descarga a tierra.

Consulte a un técnico o electricista calificado si no comprende totalmente las instrucciones de conexión o si tiene dudas sobre si el producto está correctamente conectado a tierra. Este producto viene equipado de fábrica con una clavija y cable eléctrico específico para permitir la conexión a un circuito eléctrico apropiado. Asegúrese de que el producto esté conectado a una toma de corriente con la misma configuración que la clavija. No se debe usar ningún adaptador con este producto. **NO** modifique la clavija, si no se ajusta a la toma de corriente, pídale a un electricista calificado que instale una toma de corriente apropiada. Si el producto debe reconectarse para su uso en otro tipo de circuito eléctrico, la reconexión debe estar a cargo de personal de servicio calificado.

Este producto debe usarse en un circuito normal de 120 V, y cuenta con una clavija con conexión a tierra que se parece a la que se muestra en la imagen.

Si es necesario usar una extensión, use únicamente una extensión trifásica con una clavija de tres puntas con descarga a tierra y una toma de corriente con tres salidas que sea compatible con la clavija del producto. Reemplace o repare el cable dañado.

DANGER : L'utilisation inappropriée d'une fiche de mise à la terre pourrait créer un risque de choc électrique. Si la réparation ou le remplacement du cordon ou de la fiche est nécessaire, **NE PAS** connecter le fil de mise à la terre à l'une ou l'autre des bornes à lame plate. Le fil isolé, dont la surface externe est verte, avec ou sans bandes jaunes, est le fil de mise à la terre.

Faire vérifier votre installation par un électricien qualifié ou un expert en réparation en cas de doute quant à votre compréhension des directives de mise à la terre ou quant à savoir si l'appareil est correctement mis à la terre. Ce produit est doté en usine d'un cordon et d'une fiche qui lui sont propres, permettant une connexion à un circuit électrique approprié. S'assurer que le produit est branché à une prise de courant ayant la même configuration que la fiche. Aucun adaptateur ne doit être utilisé avec ce produit. **NE PAS** modifier la fiche électrique fournie - si elle n'est pas compatible avec la prise de courant; demander plutôt à un électricien qualifié d'installer une prise appropriée. Si le produit doit être reconnecté aux fins d'utilisation sur un type différent de circuit électrique, la reconexion doit être effectuée par un expert en réparation qualifié.

Ce produit doit être utilisé avec un circuit régulier de 120 V et possède une fiche de mise à la terre qui ressemble à celle illustrée.

Si une rallonge est nécessaire, n'utilisez qu'une rallonge trifilaire munie d'une fiche de mise à la terre à trois broches et d'une prise à trois trous s'adaptant à la fiche du produit. Remplacer ou réparer tout cordon endommagé.

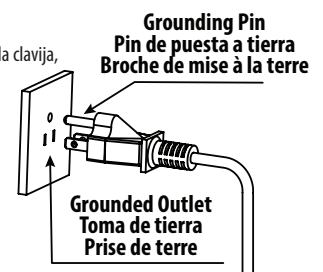

Explanation of Terms and Symbols Explicación de Términos y Símbolos Explications des termes et des symboles



Do not touch with a wet hand.
Prohibido tocar con las manos mojadas.
Ne pas toucher avec une main mouillée.



Keep away from any extreme heat or fire.
Mantener alejado del fuego o calor extremo.
Tenir loin d'une source de chaleur extrême ou des flammes.



Operate only as instructed.
Operar únicamente según las instrucciones.
Faire fonctionner uniquement comme indiqué.



Unplug the unit from power.
Desconecte la unidad de la toma de corriente.
Débrancher l'unité.



Protective grounding.
Conexión a tierra de protección.
Mise à la terre de protection.

Warning



This product needs to be properly grounded.
*Risk of electric shock. If unsure, contact an electrician.
Este producto debe ser conectado a tierra correctamente.
*Riesgo de descarga eléctrica. Si no está seguro, comuníquese con un electricista.

Ce produit doit être correctement mis à la terre.
*Risque de choc électrique. En cas de doute, contacter un électricien.



Do not touch, insert or pull out the power plug with a wet hand.
*Risk of electric shock.
No toque, conecte ni desconecte la clavija con las manos mojadas.
*Riesgo de descarga eléctrica.
Ne pas toucher, insérer ou tirer la fiche électrique avec une main mouillée.
*Risque de choc électrique.



Do not use a power socket in poor condition or a damaged power plug.
*Risk of fire and/or electric shock.
No use una toma de corriente en malas condiciones ni un una clavija dañada *Riesgo de incendio o descarga eléctrica.
Ne pas utiliser une prise de courant en mauvais état ou une fiche électrique endommagée.
*Risque d'incendie et/ou de choc électrique.

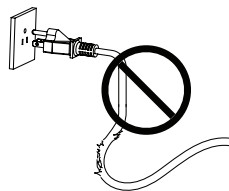

The power socket in use should be within the specified range (120 V~).
*Risk of fire and/or electric shock.
La toma de corriente en uso debe respetar el rango especificado (120 V~). * Riesgo de incendio o descarga eléctrica.
La prise utilisée doit être à la distance spécifiée (120 V~).
*Risque d'incendie et/ou de choc électrique.

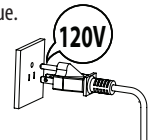

Do not pull, damage, bend, twist, stretch, roll, bundle, clamp or squeeze the power cable. Do not place anything on power cable.
*Risk of fire and/or electric shock.

No jale, dañe, doble, retuerza, estire, enrolle, ate, preñe ni apriete el cable. No coloque nada sobre el cable.
*Riesgo de incendio o descarga eléctrica.

Ne pas tirer, endommager, plier, tordre, étirer, enrouler, pincer, comprimer le câble électrique, Ne rien déposer sur le câble d'alimentation électrique.
*Risque d'incendie et/ou de choc électrique.



This product is not a toy. Advise children not to play with product.
*Risk of injury.

Este producto no es un juguete. Advierta a los niños que no deben jugar con este producto. * Riesgo de lesiones.

Ce produit n'est pas un jouet. Aviser les enfants de ne pas jouer avec le produit.
*Risque de blessure.

Warning



Do not add water or detergent into the unit or onto the wireless remote. Do not soak the product with water or cleaner.
*Risk of fire and/or electric shock.

No agregue agua o detergente en la unidad ni en el control remoto inalámbrico. No empape el producto con agua o líquidos de limpieza.
*Riesgo de incendio y/o descarga eléctrica.

Ne pas ajouter d'eau ni de détergent dans l'unité ou dans la télécommande. Ne pas tremper le produit dans l'eau ou un produit nettoyant.
*Risque d'incendie et/ou de choc électrique.



Do not install product in a humid environment or a soak room. Do not spray or soak this product with any form of liquid to prevent any damage to the product.
*Risk of fire and/or electric shock.

No instale el producto en un ambiente húmedo o en un baño donde se pueda mojar. No rocíe ni empape este producto con ningún tipo de líquido para evitar daños al producto.
*Riesgo de incendio y/o descarga eléctrica.

Ne pas installer le produit dans un milieu humide ou une salle de bain immersion. Ne pas pulvériser ou faire tremper ce produit dans toute forme de liquide pour prévenir les dommages à ce produit.
*Risque d'incendie et/ou de choc électrique.



Do not apply any force to the unit's seat and lid. Do not stand on the lid or open or close the lid and the seat forcefully.
*This may result in product damage and/or user injury.

No aplique ninguna presión al asiento y la tapa de la unidad. No se pare sobre la tapa, ni abra o cierre la tapa o el asiento con fuerza.
* Esto puede provocar daños al producto y/o lesiones al usuario.

Ne pas exercer de pression sur le siège ou le couvercle de l'appareil. Ne pas se tenir debout sur le couvercle, ni forcer l'ouverture ou la fermeture du couvercle ou du siège.
*Cela pourrait endommager le produit ou causer une blessure.

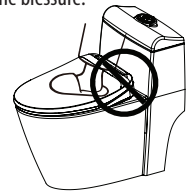

Do not use with water that is microbiologically unsafe or of unknown quality without adequate disinfection.
*Risk of urocystitis or dermatitis. Untreated water may also cause corrode inner workings of unit and may cause electrical shock or a fire.

No lo use con agua que sea microbiológicamente insegura o de calidad desconocida sin una desinfección adecuada.
*Riesgo de urocistitis o dermatitis. El agua no tratada también puede corroer el sistema interno de la unidad y provocar descargas eléctricas o incendios.

Ne pas utiliser avec une eau qui n'est pas sécuritaire d'un point de vue microbiologique ou dont la qualité est inconnue sans d'abord la désinfecter de façon appropriée.

*Risque de cystite ou de dermatite (inflammation de la vessie ou de la peau). L'eau non traitée peut aussi corroder les éléments internes de l'appareil et causer un choc électrique ou un incendie.



Read the following for proper battery usage:

- Properly install the battery according to its correct polarity.
 - Remove the battery during long periods without use.
 - Replace the battery before it reaches the end of its usage. Failure to do so may result in interrupted control signals.
 - Cover the battery with tape before disposal.
- *This will prevent battery fluid leaks that may cause fire and/or other damages.

Lea las siguientes instrucciones para el uso adecuado de la batería:

- Instale correctamente la batería de acuerdo con su polaridad.
 - Retire la batería durante largos periodos sin uso.
 - Reemplace la batería antes de que llegue al final de su uso. No hacerlo puede provocar interrupciones en las señales de control.
 - Cubra la batería con cinta antes de desecharla.
- * Esto evitará fugas de líquido de la batería que pueden causar incendios y/u otros daños.

Lire ce qui suit pour une utilisation appropriée de la pile :

- Installer correctement la pile selon la polarité indiquée.
 - Retirer la pile en cas de longues périodes de non-utilisation.
 - Remplacer la pile avant qu'elle ne soit complètement épuisée. Si les piles ne sont pas remplacées avant d'être épuisées, il est possible que les signaux de contrôle soient interrompus.
 - Recouvrir la pile de ruban adhésif avant de la mettre au rebut.
- *Cela empêchera le fluide de la pile de fuir et de causer un incendie ou d'autres dommages.

Attention



Avoid direct sunlight or heat.
*Risk of product discoloration.

Evite la luz solar directa o el calor en el producto.
*Riesgo de decoloración del producto.

Éloigner le produit de la chaleur et des rayons directs du soleil.
*Risque de décoloration du produit.



Do not supply electricity with an outlet on a switch.
*Run the risk of issues caused by improperly resetting the thermal breaker.

No suministre electricidad con una toma de corriente que tenga un interruptor.
*Riesgo de problemas causados por reiniciar incorrectamente el interruptor térmico.

Ne pas alimenter l'appareil en électricité à partir d'une prise sur interrupteur.
*Risque de problèmes causés par une réinitialisation incorrecte du disjoncteur thermique.



When the filter is being replaced, be sure to close the water supply angle valve. When the filter is being installed, be sure to fasten it with force.
*Risk of water leak.

Al reemplazar el filtro, asegúrese de cerrar la válvula angular del suministro de agua. Asegúrese de fijar el filtro con fuerza al instalarlo.
*Riesgo de fuga de agua.

Lors du remplacement du filtre, s'assurer de couper l'alimentation en eau sur la soupape angulaire Lors de l'installation du filtre, s'assurer de le fixer bien fermement.
*Risque de fuite d'eau.



Unplug the unit when the product is in disuse for an extended amount of time. Make sure to shut off the water and remove the water inside the product.
*Risk of fire, leaks, and product damage.

Desconecte la unidad de la toma de corriente cuando no use el producto durante un periodo prolongado. Asegúrese de cerrar la válvula del agua y eliminar el agua dentro del producto.
*Riesgo de incendio, fugas y daños al producto.

Débrancher l'unité lorsque le produit ne doit pas être utilisé pendant une période prolongée. S'assurer de couper l'alimentation en eau et d'enlever l'eau à l'intérieur du produit.
*Risques de blessures ou de dommages au produit.



When storing or transporting in cold climate, make sure to remove all water from the unit. Product may crack and other damages may occur due to freezing water.
*Risk of fire, leaks, and product damage.

Al almacenar o transportar en climas fríos, asegúrese de eliminar toda el agua de la unidad. El producto puede agrietarse y sufrir otros daños debido a la congelación del agua.
*Riesgo de incendio, fugas y daños al producto.

Lors du rangement ou du transport par basse température, s'assurer d'enlever toute l'eau de l'unité. Le produit pourrait se fissurer ou subir d'autres dommages d'une eau gelée.
*Risques de blessures ou de dommages au produit.

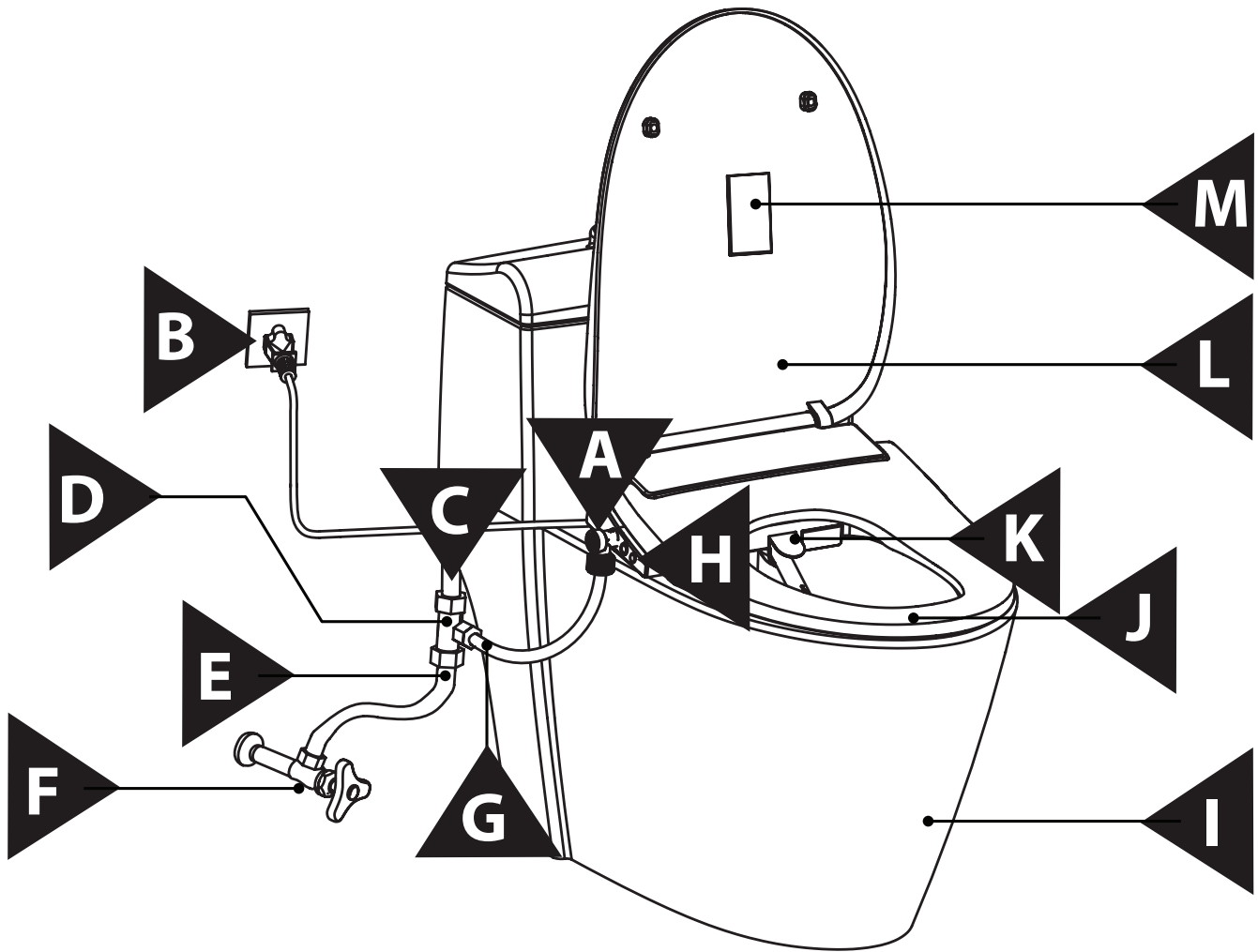

Parts List

- A. Filter (inside housing)
- B. Power Cord
- C. Water Tank Inlet
- D. T-Valve
- E. Existing Water Supply Connector
- F. Water Supply (angle) Valve
- G. Hose
- H. Seat Control Buttons
- I. Existing Toilet Bowl
- J. Heated Seat
- K. Nozzle (Rear & Front Wash)
- L. Lid
- M. Caution Label

Lista de Partes

- A. Filtro (dentro de la caja)
- B. Cable de alimentación
- C. Entrada del tanque de agua
- D. Válvula en T
- E. Conector de suministro de agua existente
- F. Válvula de suministro de agua (de ángulo)
- G. Manguera
- H. Botones de control del asiento
- I. Taza de inodoro existente
- J. Asiento con calefacción
- K. Boquilla (Lavado frontal y posterior)
- L. Tapa
- M. Etiqueta de precaución

Liste des Pièces

- A. Filtre (à l'intérieur du boîtier)
- B. Cordon d'alimentation
- C. Entrée d'eau du réservoir
- D. Soupape en T
- E. Raccord existant d'alimentation en eau
- F. Soupape d'alimentation en eau (angulaire)
- G. Tuyau
- H. Boutons de contrôle du siège
- I. Cuvette de toilette existante
- J. Siège chauffant
- K. Buse (Nettoyage des parties arrière et avant)
- L. Couvercle
- M. Étiquette de mise en garde

Remote Control Functions / Funciones del Control Remoto / Fonctions de la télécommande

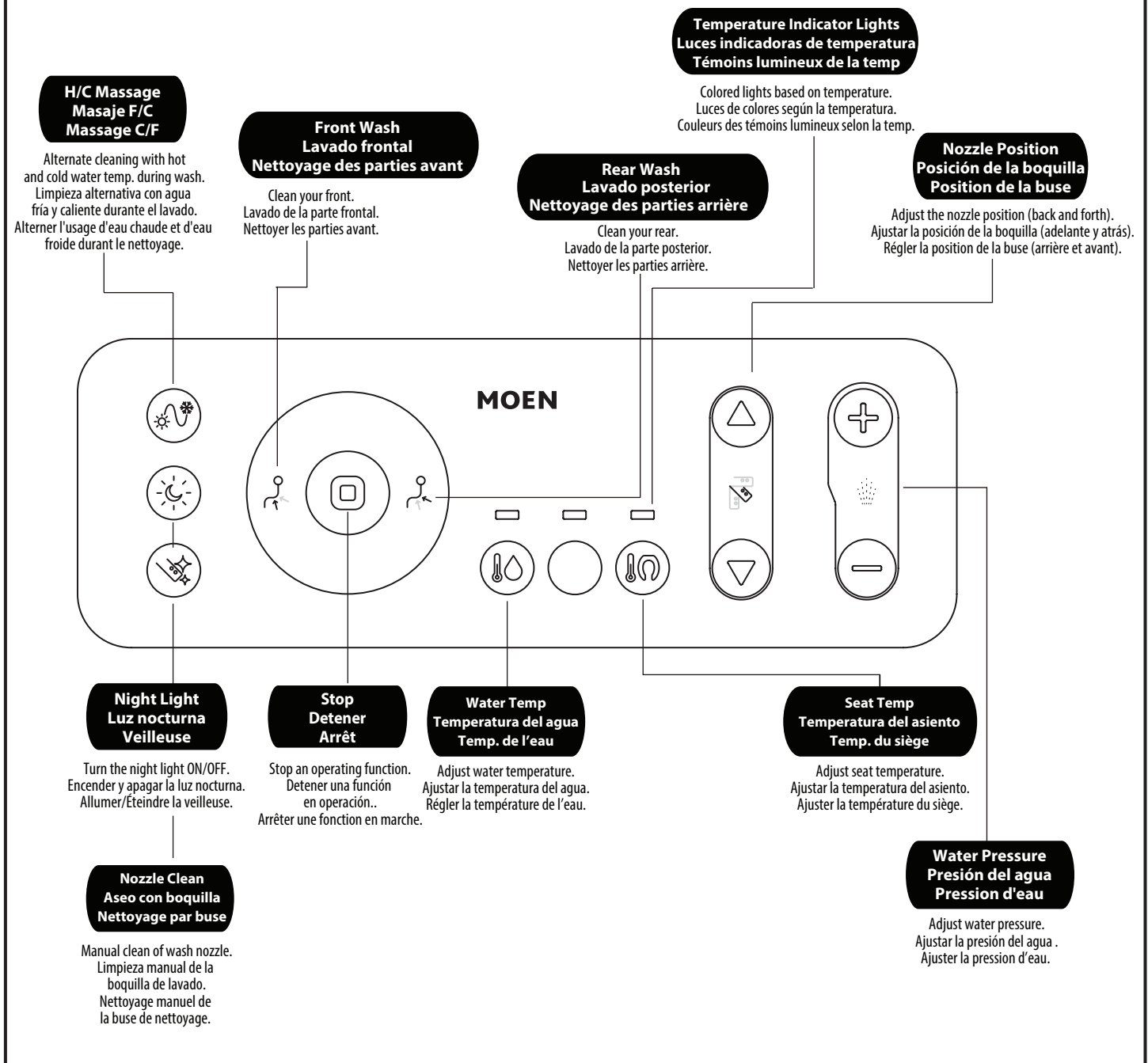

	Light Temp Indicators Luces indicadoras de temperatura Indicateurs de température par témoin lumineux	
Color	Red Rojo Rouge	Hot Caliente Chaude
Color	Pink Rosa Rose	Warm Cálido Chaude
Color	Blue Azul Bleu	Cold Frío Froide
Couleur	No Light Sin luz Aucune lumière	None Ninguno Aucune

PRODUCT VIEWS / VISTAS DEL PRODUCTO / VUES DU PRODUIT

View from the Right
Vista de la derecha
Vue de la droite

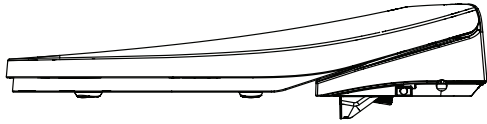

View from the Left
Vista de la izquierda
Vue de la gauche

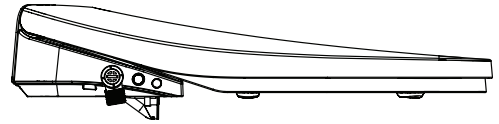

eBidet SEAT CONTROL FUNCTIONS / FUNCIONES DE CONTROL DEL ASIENTO del bidet electrónico / FONCTIONS DE CONTRÔLE DU SIÈGE du bidet électronique

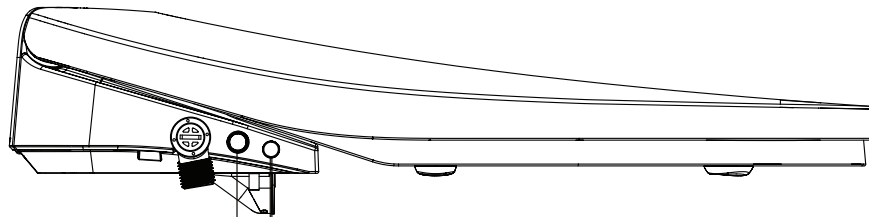

Power / Stop
Encender/Detene
En marche / Arrêt

Press the "Power/Stop" button to power on the machine and press and hold the "Power/Stop" button to enter the standby mode. When the "Rear Wash" function is running, press the "Power/Stop" button at any time to stop washing. Presione el botón "Encender/Detener" para encender la máquina y manténgalo presionado para entrar al modo de pausa. Cuando la función "Lavado posterior" esté funcionando, presione el botón "Encender/Detener" en cualquier momento para detener el lavado. Appuyer sur le bouton « En marche/Arrêt » pour activer l'appareil, et presser et maintenir enfoncé le bouton « En marche/Arrêt » pour passer au mode « En attente ». Lorsque la fonction « Nettoyage des parties arrière » est en fonction, appuyer sur le bouton « En marche/Arrêt » en tout temps pour arrêter le nettoyage..

Rear Wash
Lavado posterior
Nettoyage des parties arrière

Under startup state, press the "Rear Wash" button on the side of the product. The wash water is sprayed from the front of the nozzle to wash the buttocks in a moving manner.

*The rear wash can be stopped automatically after 4 minutes. En el estado de inicio, presione el botón "Lavado posterior" que se encuentra en un lado del producto.

El agua de lavado se rocía desde la punta de la boquilla para lavar la parte posterior de forma oscilante.

*La función de lavado posterior se detiene automáticamente después de 4 minutos de funcionamiento continuo. Pendant que l'appareil est en mode démarrage, appuyer sur le bouton « Nettoyage des parties arrière », situé sur le côté de l'appareil. L'eau du nettoyage est pulvérisée depuis l'avant de la buse pour nettoyer les parties arrière à l'aide d'un jet en mouvement.

*Il est possible de faire en sorte que le nettoyage des parties arrière s'arrête automatiquement après 4 minutes.

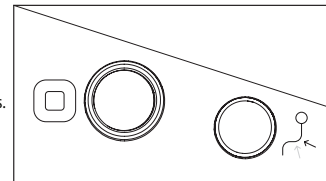

Light Function Indicator Indicador luminoso de función Indicateur de fonction par témoin lumineux

Color	Red Rojo Rouge	Front Wash Lavado frontal Nettoyage des parties avant
Color	Red Rojo Rouge	Rear Wash Lavado posterior Nettoyage des parties arrière
Color	Red Rojo Rouge	Standby Pausa En attente
Couleur	Purple Purple Pourpre	Power On Prendido En marche

Product Functions
Funciones del Producto
Fonctions du produit

	Function Función Fonction
Cleanse Lavado Nettoyage	<p>FRONT WASH, LAVADO FRONTAL, NETTOYAGE DES PARTIES AVANT REAR WASH, LAVADO POSTERIOR, NETTOYAGE DES PARTIES ARRIÈRE OSCILLATING POSITION CLEANSE, LIMPIEZA EN POSICIÓN OSCILANTE, NETTOYAGE À JET OSCILLANT OSCILLATING TEMPERATURE CLEANSE, LIMPIEZA EN TEMPERATURA OSCILANTE, NETTOYAGE À TEMPÉRATURES ALTERNATIVES WATER PRESSURE CONTROL, CONTROL DE PRESIÓN DEL AGUA, CONTRÔLE DE LA PRESSION D'EAU WATER TEMP CONTROL, CONTROL DE TEMPERATURA DEL AGUA, CONTRÔLE DE LA TEMPÉRATURE DE L'EAU NOZZLE POSITION ADJUSTMENT, AJUSTE DE POSICIÓN DE LA BOQUILLA, RÉGLAGE DE LA POSITION DE LA BUSE INSTANTANEOUS WATER HEATING, CALENTAMIENTO DE AGUA INSTANTÁNEO, CHAUFFE-EAU INSTANTANÉ</p>
Seat Asiento Siège	<p>ANTIMICROBIAL SEAT, ASIENTO ANTIMICROBIANO, SIÈGE ANTIMICROBIEN HEATED SEAT TEMP CONTROL, CONTROL DE TEMPERATURA DEL ASIENTO TÉRMICO, CONTRÔLE DE LA TEMPÉRATURE DU SIÈGE CHAUFFANT SOFT CLOSE SEAT AND LID, TAPA Y ASIENTO DE CIERRE SUAVE, SIÈGE ET COUVERCLE À FERMETURE EN DOUCEUR</p>
Hygiene Higiene Hygiène	<p>ANTIBACTERIAL NOZZLE, BOQUILLA ANTIBACTERIANA, BUSE ANTIBACTÉRIENNE REPLACEABLE NOZZLE, BOQUILLA REEMPLAZABLE, BUSE REMPLAÇABLE</p>
Energy Saving Ahorro de energía Économies d'énergie	<p>AUTO ENERGY SAVER, AHORRADOR AUTOMÁTICO DE ENERGÍA, ÉCONOMISEUR D'ÉNERGIE AUTOMATIQUE ON/OFF BUTTON, BOTÓN DE ENCENDIDO/APAGADO, BOUTON MARCHE/ARRÊT</p>
Sensor Sensor Capteur	<p>SEAT SENSOR, SENSOR DE ASIENTO, CAPTEUR DE SIÈGE NIGHT LIGHT, LUZ NOCTURNA, VEILLEUSE</p>
Remote Control Control Remoto Télécommande	<p>WASH CONTROL, CONTROL DE LAVADO, CONTRÔLE DU NETTOYAGE</p>

PRODUCT FUNCTIONS / FUNCIONES DEL PRODUCTO / FONCTIONS DU PRODUIT

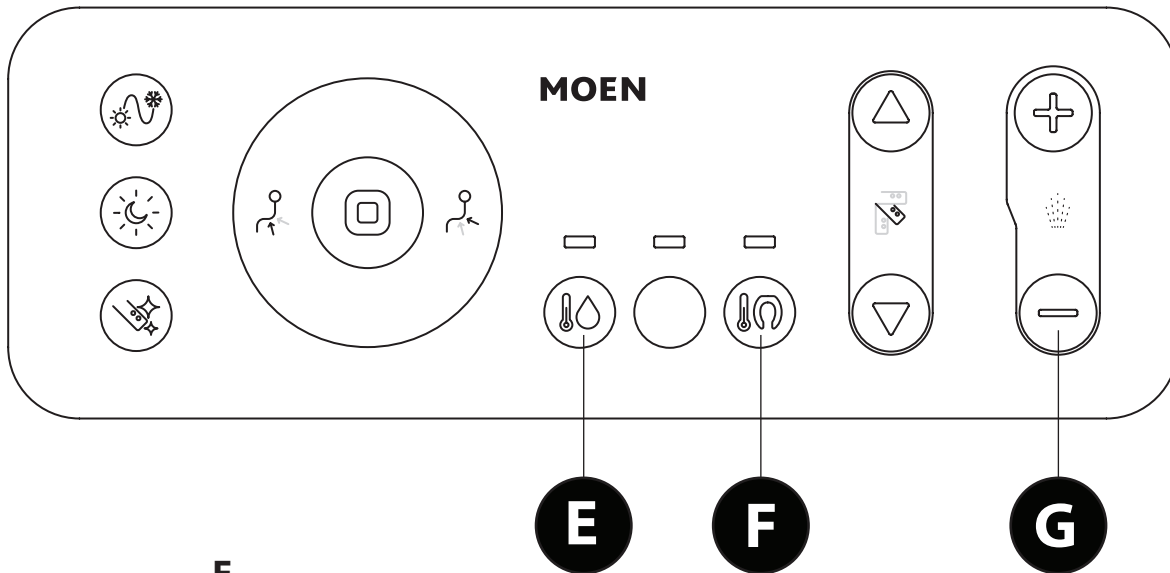
**E**

Water Temperature **Temperatura del agua** **Temp. de l'eau**

Function: Adjust water temperature.

Función: Ajustar la temperatura del agua.

Fonction : Ajuster la température de l'eau.

To Check Temp: Press button once and the current temp will appear on the indicator.

Para verificar la temperatura: Presione el botón una vez y la temperatura actual aparecerá en el indicador.

Pour vérifier la temp. : Appuyer sur le bouton une fois et la température actuelle s'affichera sur l'indicateur.

To Change Temp: Press the "Water Temperature" button. Water temperature can be adjusted. Each press of the button can be set to a different water temperature gear.

Para cambiar la temperatura: Presione el botón "Temperatura del agua". La temperatura del agua se puede ajustar. Cada pulsación del botón se puede configurar en un nivel diferente de temperatura del agua.

Pour changer la temp. : Appuyer sur le bouton « Temp. de l'eau ». La température de l'eau peut être ajustée. On peut régler l'appareil de façon que chaque pression supplémentaire sur ce bouton soit associée au choix d'une température donnée.

*4 settings include off (no light), low (blue), medium (pink) and high (red).

*Las 4 configuraciones incluyen: apagado (sin luz), bajo (azul), medio (rosa) y alto (rojo).

*4 réglages : température non activée (aucune lumière), basse (bleu), moyenne (rose) et élevée (rouge).

MOEN**E****F**

Seat Temperature **Temperatura del asiento** **Temp. du siège**

Function: Adjust seat temperature.

Función: Ajustar la temperatura del asiento.

Fonction : Ajuster la température du siège.

To Check Temp: Press button once and the current temp will appear on the indicator.

Para verificar la temperatura: Presione el botón una vez y la temperatura actual aparecerá en el indicador.

Pour vérifier la temp. : Appuyer sur le bouton une fois et la température actuelle s'affichera sur l'indicateur.

To Change Temp: Press button again and the temp will change. Keep pressing until your desired temp is on.

Para cambiar la temperatura: Presione el botón nuevamente y la temperatura cambiará. Mantenga el botón presionado hasta que se active la temperatura deseada.

Pour changer la temp. : Appuyer de nouveau sur le bouton et la température changera. Garder le bouton enfoncé jusqu'à atteindre la température voulue.

*4 settings include off (no light), low (blue), medium (pink) and high (red).

*Las 4 configuraciones incluyen: apagado (sin luz), bajo (azul), medio (rosa) y alto (rojo).

*4 réglages : température non activée (aucune lumière), basse (bleu), moyenne (rose) et élevée (rouge).

G

Water Pressure **Presión del agua** **Pression de l'eau**

Function: Adjust spray strength. There are 5 different strength levels.

Función: Ajustar la fuerza de pulverización. Hay 5 niveles de fuerza diferentes.

Fonction : Ajuster la force du jet. Il y a 5 forces de jet différentes.

To Activate: Press "+" to increase spray strength. Press the "-" to decrease spray strength.

Para Activar: Presione "+" para aumentar la fuerza de rociado. Presione "-" para disminuir la fuerza de rociado.

Pour l'activer : Appuyer sur le « + » pour augmenter la force du jet. Appuyer sur le « - » pour diminuer la force du jet.

PRODUCT FUNCTIONS / FUNCIONES DEL PRODUCTO / FONCTIONS DU PRODUIT

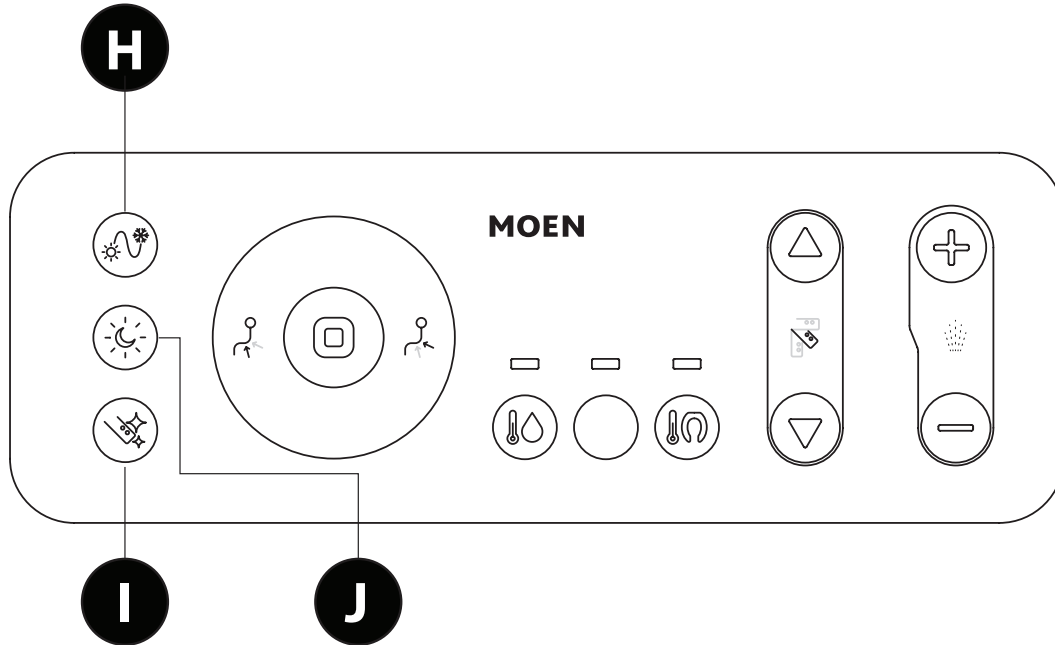

H H/C Massage Masaje F/C Massage C/F

Function: Press the "Hot and Cold Massage" button to turn on or off the hot and cold massage function.

Función: Presione el botón "Masaje frío y caliente" para encender o apagar la función de masaje frío y caliente.

Fonction : Appuyer sur le bouton « Massage C/F » pour activer ou désactiver la fonction de massage à l'eau chaude et à l'eau froide.

To Activate: In the modes of rear wash, front wash, press the "Hot and Cold Massage" button to achieve alternate hot and cold water temperature wash. *This function can only be activated in the wash mode.

Para Activar: En los modos de lavado posterior y lavado frontal, presione el botón "Masaje frío y caliente" para elegir un lavado alternativo con agua fría o caliente. *Esta función solo se puede activar en el modo de lavado.

Pour l'activer : Lorsque les modes de nettoyage des parties arrière ou des parties avant sont activés, appuyer sur le bouton « Massage C/F » pour lancer le mode de nettoyage alternatif à l'eau chaude et à l'eau froide. *Cette fonction ne peut être activée que lorsque le mode de nettoyage est sélectionné.

I Nozzle Clean Limpieza de la boquilla Nettoyage de la buse

Function: Extend wash wand to allow for cleaning of the nozzle.

Función: Extienda la manguerita de lavado para permitir la limpieza de la boquilla.

Fonction : Allonger la tige de nettoyage pour permettre le nettoyage de la buse.

To Activate: Press the "Nozzle Clean" button. The nozzle will extend and remain out for 4 minutes. The nozzle can then be cleaned with a soft brush. This function can only be used when the human body or other objects are not in contact with the seat.

Para Activar: Presione el botón "Limpiar boquilla". La boquilla se extenderá durante 4 minutos. Durante este tiempo, la boquilla se puede limpiar con un cepillo suave. Esta función solo se puede utilizar cuando el cuerpo humano u otros objetos no estén en contacto con el asiento.

Pour l'activer : Appuyer sur le bouton « Nettoyage de la buse ». La buse s'allongera et demeurera dans cette position pendant 4 minutes. Elle peut être nettoyée à l'aide d'une brosse douce. Cette fonction ne peut être utilisée que si le corps ou des objets ne sont pas en contact avec le siège.

J Night Light Luz nocturna Veilleuse

Function: Night light that illuminates toilet bowl.

Función: Encender la luz nocturna que ilumina la taza del inodoro.

Fonction : Allumer une veilleuse qui éclaire la cuvette de toilette.

To Activate: Press button to turn on/off the night light.

Para Activar: Presione el botón para encender/apagar la luz nocturna.

Pour l'activer : Appuyer sur le bouton pour allumer ou fermer la veilleuse.

RESTORE FACTORY SETTINGS RESTABLECER LA CONFIGURACIÓN DE FÁBRICA RESTAURATION DES PARAMÈTRES D'USINE

To restore the product to the original factory settings, pull the plug from the wall, wait 1 minute and then reconnect the plug. The Water Temp, Seat Temp, Spray Strength, and Nozzle Position will restore to the original Middle level settings.

Para restablecer el producto a la configuración original de fábrica, desconecte el aparato de la pared, espere un minuto y después vuelva a conectarlo. La temperatura del agua, la temperatura del asiento, la intensidad del rociado y la posición de la boquilla se restablecerán a la configuración original del nivel medio.

Pour restaurer le produit à ses paramètres d'usine, débrancher d'abord l'appareil en retirant la fiche du cordon d'alimentation de la prise de courant. Attendez 1 minute, puis rebranchez l'appareil. La température de l'eau, la température du siège, la force du jet et la position de la buse seront toutes restaurées aux paramètres de niveau moyen d'origine, soit tels qu'ils avaient été fixés en usine.

PRODUCT FUNCTIONS / FUNCIONES DEL PRODUCTO / FONCTIONS DU PRODUIT

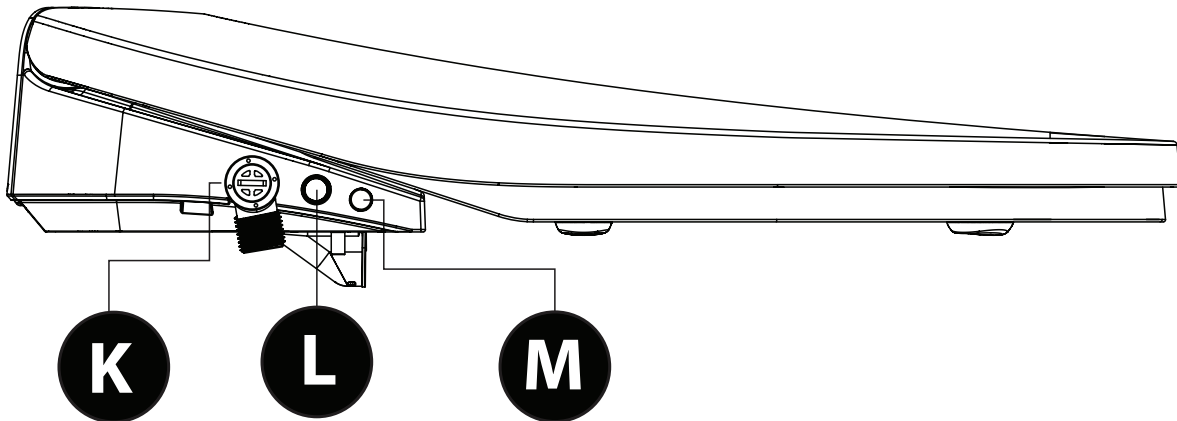

K **Filter Cover** **Cubierta del filtro** **Couvercle du filtre**

Function: Cover water supply filter.

Función: Cubrir el filtro de suministro de agua.

Fonction : Recouvrir le filtre d'alimentation en eau.

To Activate: Using a coin or screwdriver, unscrew cover until filter is exposed.

Para activar: Con una moneda o un desarmador, desenrosque la cubierta hasta que el filtro quede descubierto.

Pour l'activer : À l'aide d'une pièce de monnaie ou d'un tournevis, dévisser le couvercle jusqu'à ce que le filtre soit exposé.

L **Power / Stop** **Encender/Detener** **En marche / Arrêt**

Function: Turn product on/off or stop an operating function.

Función: Encender/Apagar la unidad o detener una función.

Fonction : Mettre en marche/arrêter l'appareil, ou interrompre une fonction en marche.

To Activate: Press the "Power/Stop" to power on the machine, and press and hold the "Power/Stop" to enter the standby mode. When the "Rear Washing" function is running, press the "Power/Stop" at any time to stop washing.

Para Activar: Presione el botón "Encender/Detener" para encender la máquina y manténgalo presionado para entrar al modo de pausa. Cuando la función "Lavado posterior" esté funcionando, presione el botón "Encender/Detener" en cualquier momento para detener el lavado.

Pour l'activer : Appuyer sur le bouton « En marche/Arrêt » pour activer l'appareil, et presser et maintenir enfoncé le bouton « En marche/Arrêt » pour passer au mode « En attente ». Lorsque la fonction « Nettoyage des parties arrière » est en fonction, appuyer sur le bouton « En marche/Arrêt » en tout temps pour arrêter le nettoyage.

M **Rear Wash** **Lavado posterior** **Nettoyage des parties arrière**

Function: Clean your rear.

Función: Lavado de la parte posterior.

Fonction : Nettoyer les parties arrière.

To Activate: Under startup state, press the "Rear Wash" button on the side of the product. The wash water is sprayed from the front of the nozzle to wash the buttocks in a moving manner. *The rear wash can be stopped automatically after 4 minutes.

Para Activar: En el estado de inicio, presione el botón "Lavado posterior" que se encuentra en un lado del producto. El agua de lavado se rocía desde la punta de la boquilla para lavar la parte trasera de forma oscilante. *La función de lavado posterior se detiene automáticamente después de 4 minutos de funcionamiento continuo.

Pour l'activer : Pendant que l'appareil est en mode démarrage, appuyer sur le bouton « Nettoyage des parties arrière », situé sur le côté de l'appareil. L'eau du nettoyage est pulvérisée depuis l'avant de la buse pour nettoyer les parties arrière à l'aide d'un jet en mouvement. *Il est possible de faire en sorte que le nettoyage des parties arrière s'arrête automatiquement après 4 minutes.

Specifications Especificaciones Spécifications

Power Rating Potencia Nominal Puissance Nominale		120V~
Frequency Frecuencia Fréquence		60Hz
Rated Power Input Entrada de potencia nominal Puissance d'entrée nominale		1050W (When inlet water tempertaure is 59°F) 1,050 W (Cuando la temperatura del agua de entrada es de 15 °C) 1 050 W (lorsque la température d'entrée est de 15°C)
Seat Temperature Range Rango de temperatura del asiento Fourchette de températures du siège		Ambient to 104°F Ambient to 40°C
Source Water Temperature Range Rango de temperatura del agua de origen Fourchette de températures de la source d'eau		Ambient to 95°F Ambient to 35°C
Water Supply Type Tipo de suministro de agua Type d'alimentation en eau		(T-Valve) 7/8" ballcock (Válvula en T) válvula de flotador de 7/8" (Soupape en T) robinet à flotteur de 7/8 po
Water Inlet Entrada de agua Entrée d'eau	Minimum Water Pressure Presión mínima del agua Pression d'eau minimale	11psi, and also make sure the water flow is above 0.6gal/10s 0.08 MPa, y también asegúrese de que el flujo de agua sea superior a 2.3 l/10 s 0,08 MPa, et aussi s'assurer que le débit d'eau est supérieur à 2,3 L/10 s
	Maximum Water Pressure Presión máxima del agua Pression d'eau maximale	116 psi, in a static condition 0.8 MPa, en condición estática 0.8 Mpa en condition statique
Washing Lavado Nettoyage	Water Heating Method Método de calentamiento de agua Méthode de chauffage de l'eau	Transient Heating Calefacción temporal Chaleur transitoire
	Temperature of warm water Temperatura del agua tibia Température de l'eau chaude	Between 93.2°F - 102.2°F (4 levels) Entre 34 °C y 39 °C (4 niveles) Entre 34°C et 39°C (4 niveaux)
	Safety Devices Dispositivos de seguridad Dispositifs de sécurité	Thermostat series, thermal fuse, flow detection device Serie termostato, fusible térmico, dispositivo de detección de flujo Série du thermostat, fusible thermique, dispositif de détection du débit
Power Cable Length Longitud del cable de alimentación Longueur du cordon d'alimentation électrique		Approximately 47.2 inches Aproximadamente 120 cm Environ 120 cm

Specifications Especificaciones Spécifications

Product Dimension Dimensiones del producto Dimension du produit		20.4" (L) x 15.15" (W) x 4.84" (H) 51.9 cm (largo) x 38.5 cm (ancho) x 12.3 cm (alto) 51.9 cm (long.) x 38.5 cm (larg.) x 12.3 cm (haut.)
Toilet Seat Asiento del inodoro Siège de toilette	Toilet Seat Temperature Temperatura del asiento del inodoro Température du siège de toilette Safety Devices Dispositivos de seguridad Dispositifs de sécurité	Between 93.2°F - 104°F (4 levels) Entre 34 °C et 40 °C (4 niveles) Entre 34°C et 40°C (4 niveaux) Thermal Fuse Fusible térmico Fusible thermique
Remote Control Control remoto Télécommande	Dimensions Dimensiones Dimensions Battery Batería Pile	7.2in (L) x 2.5in (W) x 0.7in (H) 18 cm (largo) x 6.4 cm (ancho) x 1.8 cm (alto) 18 cm (long.) x 6.4 cm (larg.) x 1.8 cm (haut.) Two AAA Batteries Dos baterías AAA Deux piles AAA

1C

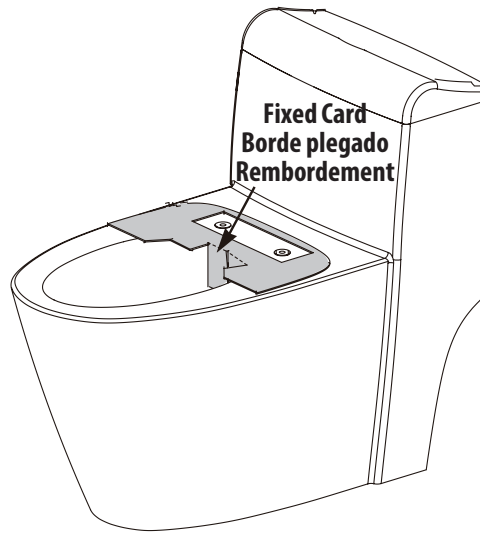

Place the fixed card on the toilet bowl where the mounting holes are. Make sure that the wash gates are close to the rim and pointed down.

Coloque la tarjeta fija en la taza del inodoro donde están los agujeros de montaje. Asegúrese de que las compuertas de lavado estén cerca del borde y apuntando hacia abajo.

Placer la carte fixe sur la cuvette de toilette où sont situés les orifices de montage. S'assurer que les protecteurs du jet de nettoyage sont près du rebord et orientés vers le bas.

1D

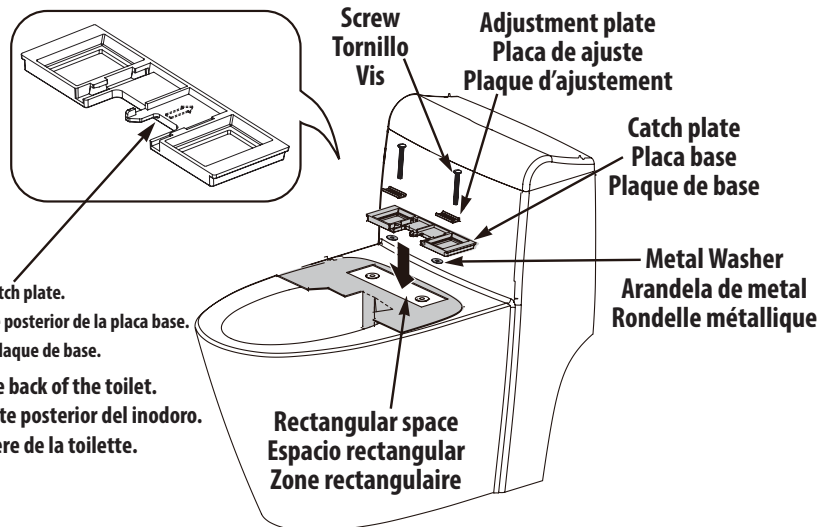

↑ Arrow is facing the bowl and on the back of the catch plate.
La flecha está orientada hacia la taza y en la parte posterior de la placa base.
La flèche pointe vers la cuvette, et l'arrière de la plaque de base.

- *The arrow should point towards the back of the toilet.
- *La flecha debe apuntar hacia la parte posterior del inodoro.
- *La flèche devrait pointer vers l'arrière de la toilette.

Install the Catch Plate

Ensure steps 1A-1C on previous page are done correctly before installing the catch plate.

1. Cover with a metal washer.
2. Place the ceramic fixing plate in a rectangular box vertically centered on the mounting paper card.
3. Cover with metal adjusting sheet.
4. Tighten the screws using the large screws.

*The ceramic fixing plate points behind the ceramic.

Instale la placa base

Asegúrese de que los pasos 1A-1C de la página anterior se hayan realizado correctamente antes de instalar la placa base.

1. Cubra con una arandela de metal.
2. Coloque la placa de fijación de cerámica en una caja rectangular centrada verticalmente en la tarjeta de montaje.
3. Cubra con la placa de ajuste de metal.
4. Apriete los tornillos, usando los tornillos más grandes.

*La flecha de la placa base debe apuntar hacia la parte trasera de la taza.

Installer la plaque de base

Veiller à ce que les étapes 1A à 1C décrites à la page précédente soient effectuées correctement avant d'installer la plaque de base.

1. Couvrir avec une rondelle métallique.
2. Placer la plaque de base de façon à ce qu'elle soit centrée sur le rectangle du gabarit de montage en papier.
3. Recouvrir avec la plaque métallique ajustable.
4. Serrer les vis à l'aide des grandes vis.

*La flèche se trouvant sur la plaque de base doit pointer vers l'arrière de la cuvette.

1E

Slide seat towards back of toilet
Deslice el asiento hacia la parte posterior del inodoro
Faire glisser le siège vers l'arrière de la toilette

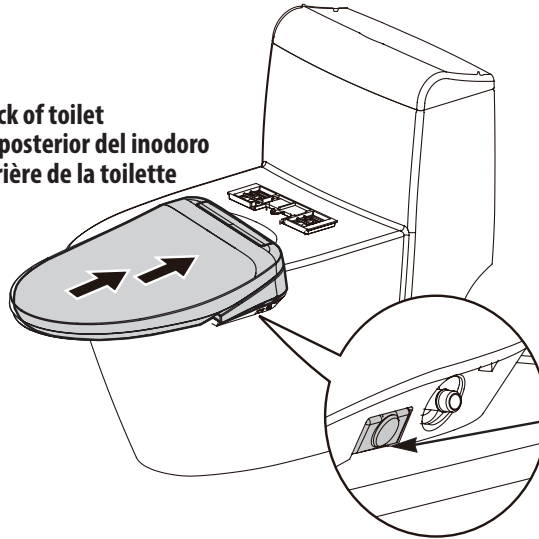

Seat release
Liberación del asiento
Dégagement du siège

Install the Electronic Toilet Seat

Remove the fixed card. Press the seat release button and slide the seat into the catch plate. To adjust seat position, remove seat and loosen screws. Once desired position is achieved, re-tighten screws and reinstall seat.

Instale el asiento del inodoro electrónico

Retire la tarjeta fija. Presione el botón de liberación del asiento y deslice el asiento en la placa base. Para ajustar la posición del asiento, retire el asiento y afloje los tornillos. Una vez que logre la posición deseada, vuelva a apretar los tornillos y a instalar el asiento.

Installation du siège de toilette électronique

Enlever la carte fixe. Appuyer sur le bouton de dégagement du siège et faire glisser le siège dans la plaque de base. Pour ajuster la position du siège, retirer le siège et desserrer les vis. Une fois la position souhaitée obtenue, resserrer les vis et réinstaller le siège.

Install the filter and hoses Instale el filtro y las mangueras Installer le filtre et les tuyaux

2A

Toilet tank inlet
Entrada del tanque del inodoro
Entrée d'eau de la cuvette de toilette

T-Valve
Válvula en T
Soupape en T

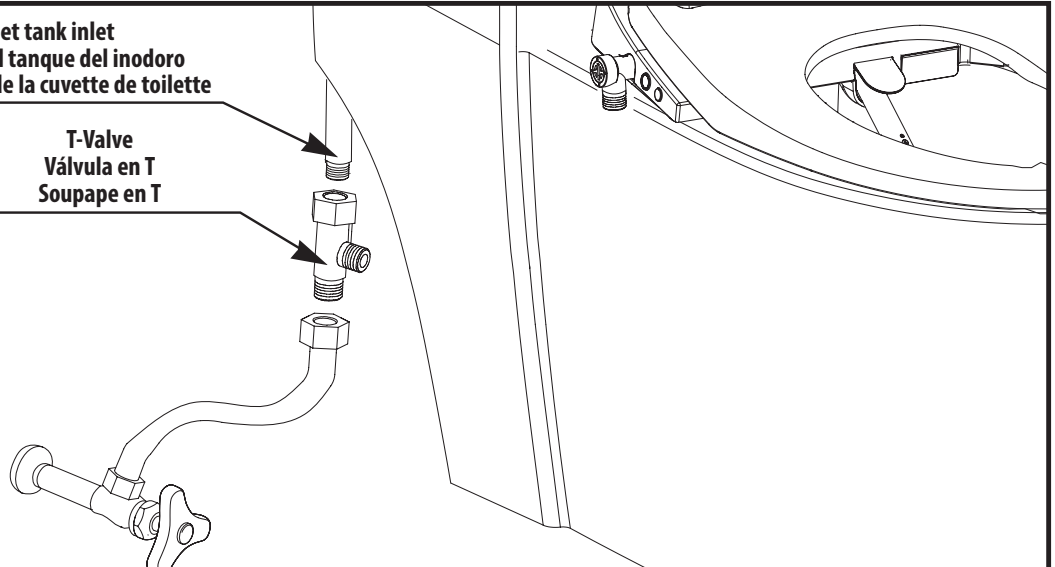

Connect the T-Valve to the toilet tank inlet.

Conecte la válvula en T a la entrada del tanque del inodoro.

Raccorder la soupape en T à l'entrée d'eau de la cuvette de toilette.

2D

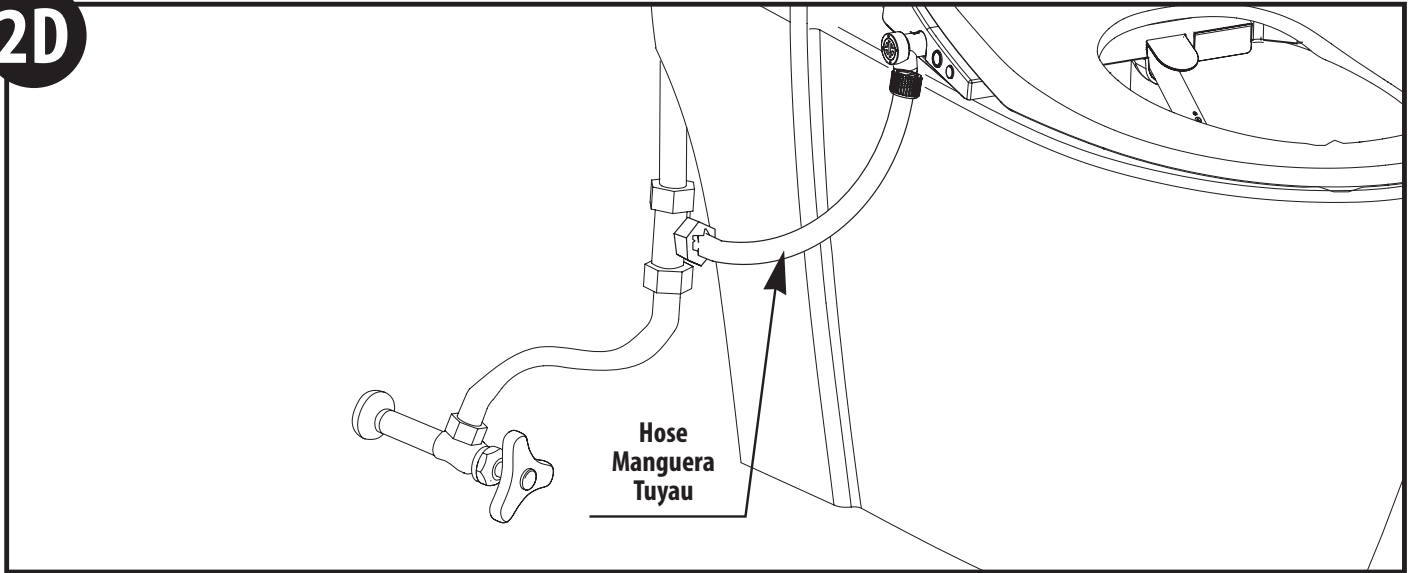

Connect the hose to the eBidet.

Conecte la manguera al bidet electrónico.

Raccorder le tuyau au bidet électronique.

Turn on the water and connect the power Abra el suministro de agua y conecte la corriente Ouvrir l'alimentation en eau et brancher l'appareil

3

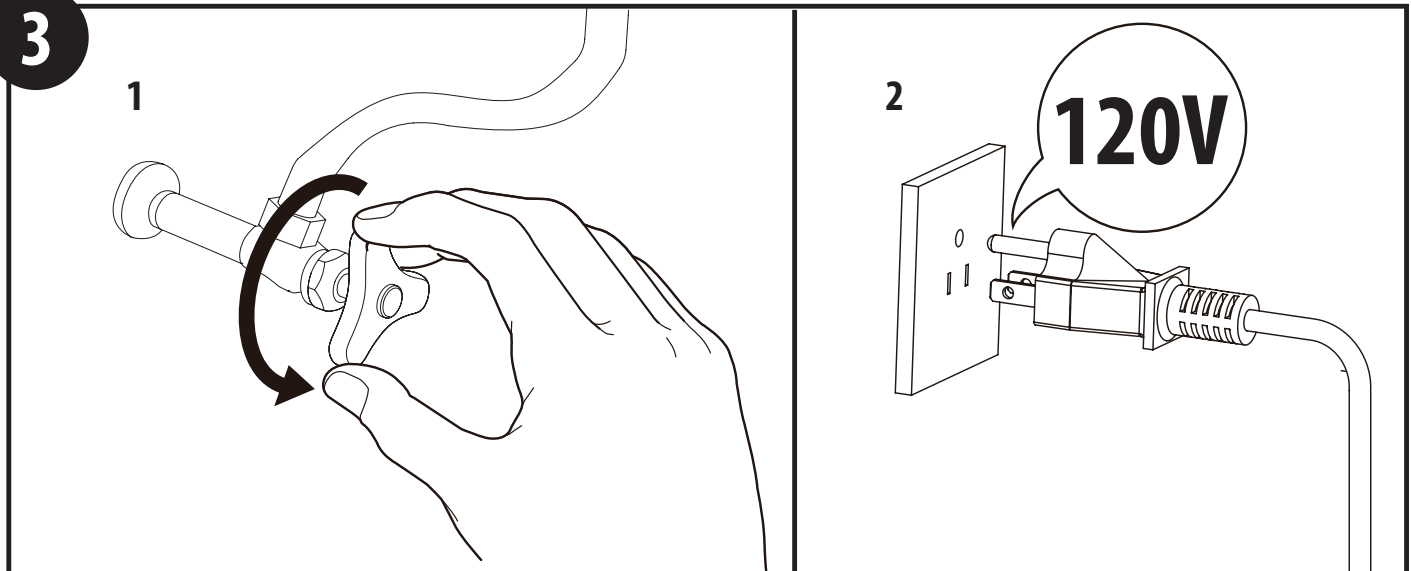

1. Turn water back on. Check for leaks.
2. Insert the eBidet plug into the outlet (120V).

1. Vuelva a abrir el suministro del agua. Verifique si hay fugas.
2. Conecte el bidet electrónico en la toma de corriente (120 V).

1. Rouvrir l'alimentation en eau. S'assurer qu'il n'y a aucune fuite.
2. Insérer la fiche du bidet électronique dans la prise de courant (120 V).

Installing the Remote Instalación del Control Remoto Installation de la télécommande

Steps: Pasos: Étapes :

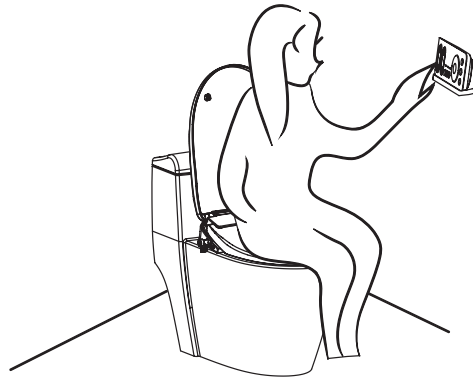

1

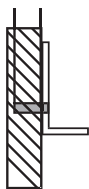

2

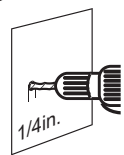

3

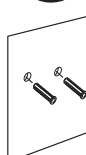

3



4

See text.
Vea el texto.
Voir le texte.

5



1. Drill two 6mm (1/4in.) diameter holes on the wall (about 1-3/4in. deep).
2. Knock the anchors into the hole with a hammer.
3. Use the screws to secure the holder to the wall.
4. Remove the battery cover from the backside of the remote to install batteries.
5. Once finished, remote is ready to be placed in its holder.

- * Please use proper mounting tools for special wall surfaces (such as wood, HDF, etc.)
- * The remote control holder should be installed away from the eBidet's spray trajectory.
- * The remote control holder should be installed within reach when seated on unit.
- * Make sure there is nothing to block the transmission between the toilet and its remote.

1. Taladre dos agujeros de 6 mm (1/4 de pulg.) de diámetro en la pared (aproximadamente 1-3/4 pulg. de profundidad).
2. Inserte los dispositivos de fijación en el agujero con un martillo.
3. Use los tornillos para asegurar el soporte a la pared.
4. Retire la tapa de la batería de la parte posterior del control remoto para instalar las baterías.
5. Una vez que lo haya hecho, puede colocar el control remoto en el soporte.

- * Use las herramientas de montaje adecuadas para superficies de pared especiales (como madera, laminado, etc.)
- * El soporte del control remoto debe instalarse lejos de la trayectoria de rociado del eBidet.
- * El soporte del control remoto debe instalarse al alcance de la mano cuando esté sentado en el inodoro.
- * Asegúrese de que no haya nada que bloquee la transmisión entre el inodoro y su control remoto.

1. Percer deux trous de 6 mm de diamètre sur le mur (d'environ 4,4 cm de prof.)
2. Pousser les dispositifs d'ancrage dans le trou à l'aide d'un marteau.
3. Utiliser les vis pour fixer le support au mur.
4. Enlever le couvercle des piles au dos de la télécommande pour y placer les piles.
5. Une fois les piles installées, la télécommande est prête à être placée sur son support.

- * Veuillez utiliser des outils de montage approprié pour surfaces murales spéciales (comme le bois, le laminé, etc.)
- * Le support de la télécommande doit être installé à bonne distance de la trajectoire de pulvérisation du eBidet.
- * Le support de la télécommande doit être installé à portée de main lorsqu'on est assis sur la toilette.
- * S'assurer que rien ne bloque la transmission entre la toilette et sa télécommande.

Matching Your Remote Control Code Sincronización del código del control remoto Correspondance du code de votre télécommande

When the product leaves the factory, the remote control and the product are connected. If the remote control and product are not connected, please reconnect the code in the following method:

1. Unplug the product's plug.
1. Desconecte la clavija del producto.
1. Débrancher la fiche du produit.

Cuando el producto sale de la fábrica, el control remoto y el producto están conectados. Si el control remoto y el producto no están conectados, vuelva a ingresar el código con los pasos siguientes:

2. Press the "stop" key for a few seconds until the water temp and seat temp lights start to blink.
2. Presione el botón "Detener" durante unos segundos hasta que las luces de temperatura del agua y del asiento comiencen a parpadear.
2. Appuyer sur le bouton « Arrêt » pendant quelques secondes jusqu'à ce que les témoins lumineux de temp. de l'eau et de temp. du siège commencent à clignoter.

Lorsque le produit quitte l'usine, la télécommande et le produit sont connectés. Si la télécommande et le produit ne sont pas connectés, veuillez les reconnecter de la façon suivante :

3. Place the remote control near the toilet and plug the product back in.
3. Coloque el control remoto cerca del inodoro y vuelva a conectar el producto.
3. Placer la télécommande près de la toilette et rebrancher le produit.

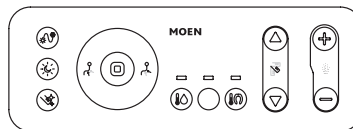

Level light is flickering
La luz de nivel parpadea.
Le témoin lumineux de niveau clignote.

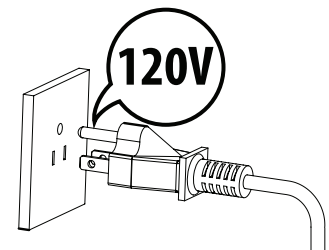
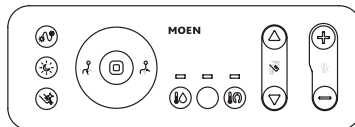

4. The lights of water temp and seat temp will stop blinking and stay solid to indicate successful pairing.
4. Las luces de temperatura del agua y del asiento dejarán de parpadear y permanecerán fijas para indicar una sincronización satisfactoria.
4. Les témoins lumineux de temp. de l'eau et de temp. du siège cesseront de clignoter et resteront allumés pour indiquer que l'appariement a été effectué avec succès.

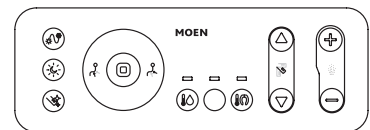

Note: This equipment has been tested and found to comply with the limits for a Class B digital device, pursuant to part 15 of the FCC Rules. These limits are designed to provide reasonable protection against harmful interference in a residential installation. This equipment generates, uses and can radiate radio frequency energy and, if not installed and used in accordance with the instructions, may cause harmful interference to radio communications. However, there is no guarantee that interference will not occur in a particular installation. If this equipment does cause harmful interference to radio or television reception, which can be determined by turning the equipment off and on, the user is encouraged to try to correct the interference by one or more of the following measures:

- Reorient or relocate the receiving antenna.
- Increase the separation between the equipment and receiver.
- Connect the equipment into an outlet on a circuit different from that to which the receiver is connected.
- Consult the dealer or an experienced radio/TV technician for help.

Changes or modifications not expressly approved by Moen Incorporated could void the user's authority to operate the equipment.

Nota: Este equipo ha sido probado y cumple con los límites para un dispositivo digital Clase B, conforme al apartado 15 de las Reglas de la FCC. Dichos límites han sido designados para proveer protección razonable contra interferencias dañinas en una instalación residencial. Este equipo genera, usa y puede irradiar energía de radio frecuencia y, si no es instalado y usado de acuerdo con las instrucciones, puede causar interferencias dañinas en las radio comunicaciones. Sin embargo, no existe garantía de que no ocurrirá interferencia en una instalación en particular. Si este equipo causa interferencia dañina con la recepción de radio o televisión, que puede ser determinada encendiendo y apagando el equipo, se sugiere que el usuario trate de corregir dicha interferencia por medio de una o más de las siguientes medidas:

- Reoriente o cambie de lugar la antena de recepción.
- Aumente la separación entre el equipo y el receptor.
- Conecte el equipo en un enchufe de un circuito diferente de aquel al que está conectado el receptor.
- Consulte al concesionario o a un técnico de radio/TV con experiencia.

Los cambios o modificaciones no aprobados expresamente por Moen Incorporated pueden invalidar la autoridad del usuario para operar el equipo.

Remarque : Cet équipement a été testé et s'est avéré se conformer aux limites d'un dispositif numérique de catégorie B, en vertu de la partie 15 du Règlement de la Commission fédérale des communications. Ces limites sont conçues pour offrir une protection raisonnable contre les interférences nuisibles dans une installation résidentielle. Cet équipement produit, utilise et peut irradier de l'énergie radiofréquence, et s'il n'est pas installé et utilisé conformément aux instructions, il peut causer des interférences nuisibles pour les communications radio. Cependant, il n'est pas garanti qu'il n'y aura pas d'interférence dans une installation en particulier. Si cet équipement cause des interférences nuisibles à la réception radio ou télévisuelle, ce qui peut être déterminé en fermant et en ouvrant l'équipement, l'utilisateur est encouragé à essayer de corriger l'interférence en utilisant une ou plusieurs des mesures suivantes :

- Réorienter ou déplacer l'antenne de réception.
- Accroître la distance entre l'équipement et le récepteur.
- Brancher l'équipement dans une prise sur un circuit différent de celui auquel le récepteur est branché.
- Consulter le détaillant ou un radiotechnicien/technicien télé pour obtenir de l'aide.

Les changements ou les modifications non approuvés expressément par Moen inc. pourront annuler l'autorisation de l'utilisateur d'utiliser l'équipement.

Maintenance Mantenimiento Entretien

* Regular maintenance is required to ensure proper performance.

NOTE:

- Turn off power and water before maintenance.
- Do not spray control panel on the side of the seat or inside of the toilet.

Warning

Do not spray water or detergents on the eBidet, remote control, or on the power cord. Doing so may cause electric shock or fire.

* Se requiere un mantenimiento regular para garantizar un funcionamiento óptimo del producto.

NOTA:

- Corte el suministro de energía y de agua antes del mantenimiento.
- No rocíe el panel de control al lado del asiento ni el interior del inodoro.

No rocíe agua ni detergentes en el bidet electrónico, el control remoto o el cable de alimentación. Hacerlo puede provocar descargas eléctricas o incendios.

* Un entretien régulier est requis pour garantir une performance appropriée.

REMARQUE :

- Couper l'alimentation en électricité et en eau avant d'effectuer l'entretien.
- Éviter de pulvériser le panneau de commande se trouvant sur le côté du siège ou à l'intérieur de la toilette.

Ne pas pulvériser de l'eau ou des détergents dans le bidet électronique, sur la télécommande ou le cordon électrique, car il y aurait risque d'électrocution ou d'incendie.

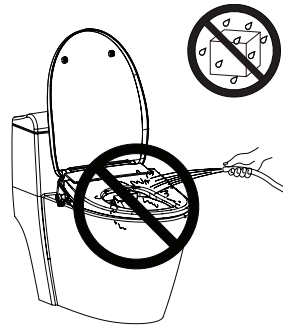

Maintenance Mantenimiento Entretien

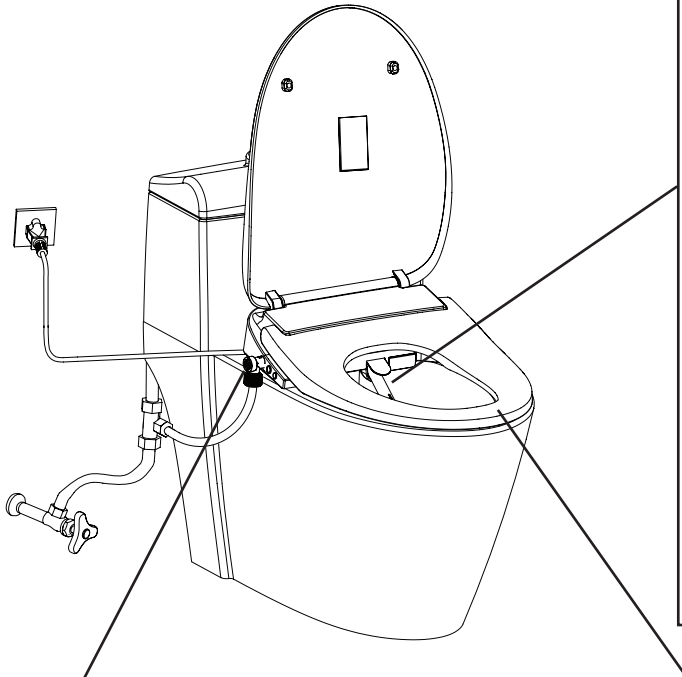

CLEANING AND MAINTENANCE OF THE NOZZLE

When powered on and not seated: Press the "Nozzle Clean" button on the remote controller, and the washer will automatically extend. You may gently hold the steel pipe with one hand and pull out the front end of the nozzle outward with the other hand. If there is dirt in the nozzle orifice, please clean it with a toothbrush. After cleaning, insert the front end of the nozzle into the steel pipe.

***Caution: Do not handle nozzle with force or it can break.**

When the nozzle is clogged, it is recommended to replace it with a new one.

LIMPIEZA Y MANTENIMIENTO DE LA BOQUILLA

Cuando esté prendido y no esté sentado: Presione el botón "Limpiar Boquilla" en el control remoto y se iniciará el lavado automáticamente. Puede sostener suavemente el tubo de acero con una mano y sacar el extremo frontal de la boquilla con la otra mano.

Si hay suciedad en el orificio de la boquilla, límpiela con un cepillo de dientes. Después de limpiar, inserte el extremo frontal de la boquilla en el tubo de acero.

***Precaución: No manipule la boquilla con fuerza ya que podría romperse.**

Cuando la boquilla está tapada, se recomienda reemplazarla por una nueva.

NETTOYAGE ET ENTRETIEN DE LA BUSE

Lorsque l'appareil est sous tension, et que personne n'est assis sur le siège: Appuyer sur le bouton « Nettoyage de la buse » de la télécommande; la buse de nettoyage s'allongera automatiquement. Vous pouvez tenir délicatement le tuyau métallique avec une main, et tirer l'extrémité avant de la buse de l'autre main, afin de l'exposer.

S'il y a de la saleté dans l'orifice de la buse, veuillez procéder au nettoyage à l'aide d'une brosse à dents. Après le nettoyage, insérer l'extrémité avant de la buse dans le tuyau métallique.

***Avertissement: Ne pas manipuler la buse avec une force excessive, car elle risque de se casser.**

Lorsque la buse est obstruée, il est recommandé de la remplacer par une nouvelle buse.

MAINTENANCE OF STEEL MESH FILTER

*For your health, as well as optimal performance of the eBidet, please clean or replace the filter regularly.

*If you notice that the water pressure is becoming weaker, please wash or replace the filter.

*Please make sure to turn off the water supply completely before removing the filter. Attach the new filter securely to avoid leakage.

*Turn the coin counterclockwise to open the filter and use a brush to clean. This is recommended every one to two months.

MANTENIMIENTO DEL FILTRO DE MALLA DE ACERO

*Para su salud, así como para el desempeño óptimo del bidet electrónico, limpie o reemplace el filtro regularmente.

*Si nota que la presión del agua se debilita, lave o reemplace el filtro.

*Asegúrese de cerrar el suministro de agua por completo antes de quitar el filtro. Conecte el nuevo filtro firmemente para evitar fugas.

*Gire la moneda en sentido antihorario para abrir el filtro y use un cepillo para limpiarlo. Se recomienda hacer esto una o dos veces al mes.

ENTRETIEN DU FILTRE À GRILLE EN ACIER

*À des fins sanitaires, ainsi que pour une performance optimale du bidet électronique, veuillez nettoyer ou remplacer le filtre régulièrement.

*Si vous remarquez que la pression d'eau s'affaiblit, veuillez nettoyer ou remplacer le filtre.

*Veuillez vous assurer de couper complètement l'alimentation en eau avant d'enlever le filtre. Bien fixer le nouveau filtre pour éviter les fuites.

*Tourner la pièce de monnaie dans le sens antihoraire pour ouvrir le filtre et utiliser une brosse pour nettoyer. Nous recommandons un nettoyage une fois par mois ou aux deux mois.

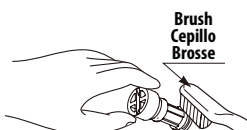

Brush
Cepillo
Brosse

MAINTENANCE OF LID, SEAT AND PLASTIC PARTS

*Wipe the lid, seat, and plastic parts with a wet soft cloth (water).

*Please wipe with water frequently or the product will become hard to clean later if the dirt and debris is not removed on time. Wiping with water can also help prevent static electricity from generating around the product, which can cause the product to accumulate dust and become dirty.

*For a deeper clean, the eBidet can be removed from the toilet to access the surface beneath. To remove the eBidet, press the seat release button located on the right side of the eBidet, then slide the eBidet seat to remove. (Do not remove the eBidet forcefully)

MANTENIMIENTO DE TAPA, ASIENTO Y PIEZAS DE PLÁSTICO

*Limpie la tapa, el asiento y las piezas de plástico con un paño suave y húmedo (agua).

*Se recomienda limpiar con frecuencia el producto con un paño húmedo, de lo contrario será más difícil de limpiar más adelante si la suciedad y los desechos no se eliminan a tiempo. Limpiar con un paño húmedo también puede ayudar a evitar que se genere electricidad estática alrededor del producto, lo que puede hacer que el producto acumule polvo y se ensucie.

*Para una limpieza más profunda, el bidet electrónico se puede quitar del inodoro para acceder a la parte inferior del bidet. Para quitar el bidet electrónico, presione el botón de liberación del asiento ubicado del lado derecho del bidet, luego deslice el asiento del bidet electrónico para quitarlo. (No quite el bidet electrónico con fuerza)

ENTRETIEN DU COUVERCLE, DU SIÈGE ET DES PIÈCES EN PLASTIQUE

*Essuyer le couvercle, le siège et les pièces en plastique à l'aide d'un chiffon doux humidifié (avec de l'eau).

*Il est recommandé d'essuyer fréquemment le produit avec un chiffon humide, sinon il deviendra difficile à nettoyer plus tard, si la saleté et les débris ne sont pas nettoyés à temps. Le fait de l'essuyer avec un chiffon humide peut aussi prévenir la création d'électricité statique à proximité du produit, ce qui pourrait entraîner l'accumulation de poussière et salir le produit.

*Pour un nettoyage plus en profondeur, le bidet électronique peut être retiré de la toilette pour accéder à sa face inférieure OU accéder au-dessous du bidet. Pour enlever le bidet électronique, appuyer sur le bouton de relâche du siège à droite du bidet électronique, puis faire glisser le siège pour l'enlever. (Ne pas forcer lors du retrait du bidet électronique.)



Troubleshooting Resolución de problemas Dépannage

Experiencing issues with your product?

If the user should run into any issues, please consult the troubleshooting guide below. If problem persists, please contact a professional.

¿Tiene problemas con su producto?

Si tiene algún problema, consulte la guía de resolución de problemas a continuación. Si el problema persiste, comuníquese con un profesional.

Avez-vous des problèmes à utiliser votre produit?

En cas de problème, veuillez consulter le guide de dépannage ci-dessous. Si le problème persiste, veuillez contacter un professionnel.

POWER BUTTON BOTÓN DE ENCENDIDO BOUTON D'ALIMENTATION

Circumstance / Problema / Problème	Fault Diagnoses / Diagnóstico del problema / Diagnostic du problème	Solutions / Soluciones / Solutions
eBidet seat does not turn on. El bidet electrónico no se enciende. Le bidet électronique ne se met pas en marche.	Check whether the power cord is loose or not. Verifique si el cable de alimentación está conectado fijamente. Vérifier si la fiche est bien insérée dans la prise de courant.	Please check the circuit. Revise el interruptor. Veuillez vérifier le disjoncteur.
	Check whether the power is switching on or off (power light off). Compruebe si la electricidad se enciende o se apaga (luz de encendido apagada). Vérifier si l'appareil est sous tension ou hors tension (témoin de l'alimentation est éteint).	Press switch for 3 seconds, the power light is on. Presione el interruptor durante 3 segundos, la luz de encendido se ilumina. Appuyer sur l'interrupteur pendant 3 secondes; le voyant d'alimentation s'allume.
	Check if Ground Fault Circuit Interrupter (GFCI) is tripped. Compruebe si se disparó el interruptor de circuito de falla a tierra (GFCI). Vérifier si le disjoncteur de fuite de terre (DFT) s'est ouvert.	Unplug power cord from electric outlet. Press the reset button on the GFCI until click is heard. Plug power cord into electric outlet and verify operation. Desconecte el cable de alimentación de la toma de corriente. Presione el botón de reinicio del interruptor (GFCI) hasta que escuche un clic. Conecte el cable de alimentación a la toma de corriente y verifique el funcionamiento. Débrancher le cordon d'alimentation électrique de la prise. Appuyer sur le bouton de réinitialisation sur le DFT jusqu'à ce que vous entendiez un clic. Rebrancher le cordon d'alimentation dans la prise de courant et vérifier le fonctionnement.

REMOTE CONTROL CONTROL REMOTO TÉLÉCOMMANDE

Circumstance / Problema / Problème	Fault Diagnoses / Diagnóstico del problema / Diagnostic du problème	Solutions / Soluciones / Solutions
The blue light of water temperature is flickered. La luz azul de la temperatura del agua parpadea. Le témoin bleu de la température de l'eau clignote.	Low battery. Batería baja. Piles faibles.	Please replace with new batteries. Favor de reemplazar con pilas nuevas. Veuillez remplacer les piles.
Remote control is not working. El control remoto no funciona. La télécommande ne fonctionne pas.	Check whether or not there is water on the remote control. Verifique si hay agua en el control remoto. Vérifier s'il y a de l'eau sur la télécommande.	Wipe off water with a dry towel. Absorba el agua con una toalla seca. Essuyer l'eau à l'aide d'une serviette sèche.

3 Year Limited Warranty

Moen® products have been manufactured under the highest standards of quality and workmanship. Moen warrants to the original consumer purchaser, for residential use, that these products (eBidet or eToilet) will be leak-free and drip-free during normal use and all parts and finishes of these products will be free from defects in material and manufacturing workmanship during normal use, for three (3) years from the date of original consumer purchase for residential use (the "Warranty Period" for homeowners). All other purchasers (including purchasers for industrial, commercial and business use) are warranted for a period of one (1) year from the original date of purchase (the "Warranty Period" for non-homeowners).

If this eBidet or eToilet should ever develop a leak or drip during the Warranty Period, Moen will FREE OF CHARGE provide the parts necessary to put the product back in good working condition and will replace FREE OF CHARGE any part or finish that proves defective in material and manufacturing workmanship, under normal installation, use and service. Replacement parts may be obtained by calling 1-800-289-6636 (in Canada, 1-800-465-6130), or by writing to Moen Incorporated, 25300 Al Moen Drive, North Olmsted, OH 44070-8022 (in Canada, Moen, 2816 Bristol Circle, Oakville, Ontario L6H5S7, Canada). Proof of purchase (original sales receipt) from the original consumer purchaser must accompany all warranty claims. Defects or damage caused by the use of other than genuine Moen parts is not covered by this warranty. This warranty is applicable only to products purchased after December, 1995 and shall be effective from the date of purchase as shown on purchaser's receipt.

This warranty is extensive in that it covers replacement of all defective parts and finishes. However, damage due to installation error, product abuse, product misuse, or use of cleaners containing abrasives, alcohol or other organic solvents, whether performed by a contractor, service company, or yourself, are excluded from this warranty. Moen will not be responsible for labor charges and/or damage incurred in installation, repair or replacement, nor for any indirect, incidental or consequential damages, losses, injury or costs of any nature relating to these products. Except as provided by law, this warranty is in lieu of and excludes all other warranties, conditions and guarantees, whether expressed or implied, statutory or otherwise, including without restriction those of merchantability or of fitness for use.

Some states, provinces and nations do not allow the exclusion or limitation of incidental or consequential damages, so the above limitations or exclusions may not apply to you. This warranty gives you specific legal rights and you may also have other rights which vary from state to state, province to province, nation to nation. Moen will advise you of the procedure to follow in making warranty claims. Simply write to Moen at the applicable address set forth above. Explain the defect and include proof of purchase and your name, address, area code and telephone number.

Garantía limitada de tres años

Los productos Moen® se fabrican conforme a los más altos estándares de calidad y mano de obra. Moen garantiza al comprador original que estos productos (bidet electrónico o inodoro electrónico) no tendrán fugas ni goteos durante el uso residencial normal y que todas las partes y acabados de estos productos estarán libres de defectos en el material y la fabricación por tres (3) años a partir de la fecha de compra original del consumidor para uso residencial (el "Periodo de Garantía" para los propietarios de la vivienda). Cualquier otro tipo de compra (incluyendo las compras para uso industrial, comercial o de negocios) tienen una garantía de un (1) año a partir de la fecha original de compra (el "Periodo de Garantía" para las personas que no sean propietarias de la vivienda).

Si el bidet electrónico o el inodoro electrónico llegaran a presentar fugas o goteos durante el Periodo de Garantía, Moen le proporcionará GRATUITAMENTE las piezas necesarias para restablecer el funcionamiento óptimo del producto y reemplazará GRATUITAMENTE cualquier pieza o acabado que presente defectos con respecto a los materiales y a la fabricación, bajo instalación, uso y servicio normales. Puede solicitar piezas de repuesto llamando al 1-800-289-6636 (en Canadá, 1-800-465-6130) o escribiendo a Moen Incorporated, 25300 Al Moen Drive, North Olmsted, OH 44070-8022 (en Canadá, Moen, 2816 Bristol Circle, Oakville, Ontario L6H5S7, Canada). El comprobante de compra (recibo de compra original) del comprador original debe acompañar todos los reclamos de garantía. Los defectos o daños causados por el uso de piezas que no sean originales de Moen no están cubiertos por esta garantía. Esta garantía es aplicable solo a los productos adquiridos después de diciembre de 1995 y entrará en vigor a partir de la fecha de compra que se muestra en el recibo del comprador.

Esta garantía es amplia ya que cubre el reemplazo de todas las piezas y acabados defectuosos. Sin embargo, los daños ocasionados por errores de instalación, abuso del producto, mal uso del producto o uso de limpiadores que contengan abrasivos, alcohol u otros solventes orgánicos, ya sea que los realice un contratista, una compañía de servicio o usted mismo, están excluidos de esta garantía. Moen no será responsable de los cargos por mano de obra y/o daños incurridos en la instalación, reparación o reemplazo, ni por los daños, pérdidas, lesiones o costos indirectos, incidentales o consecuentes de cualquier naturaleza relacionados con estos productos. Salvo lo dispuesto por la ley, esta garantía reemplaza y excluye todas las demás garantías, condiciones y garantías, ya sean expresas o implícitas, legales o de otro tipo, incluyendo, sin restricción, las de comerciabilidad o idoneidad para el uso.

Algunos estados, provincias y países no permiten la exclusión o limitación de daños incidentales o consecuentes, por lo que las limitaciones o exclusiones anteriores pueden no aplicarse en su caso. Esta garantía le otorga derechos legales específicos y también puede tener otros derechos que varían de un estado a otro, de una provincia a otra o de un país a otro. Moen le asesorará sobre el procedimiento a seguir para realizar alguna reclamación de garantía. Solo escriba a Moen a la dirección correspondiente indicada anteriormente. Explique el defecto e incluya un comprobante de compra y su nombre, dirección, código de área y número de teléfono.

Garantie limitée de trois (3) ans

Les produits Moen® ont été fabriqués selon les normes de qualité et de main-d'œuvre les plus élevées. Moen garantit à l'« Acheteur initial », ayant acheté les produits utilisés aux fins d'un usage résidentiel, que ces produits (bidet électronique ou toilette électronique) seront libres de toute fuite ou d'égouttement dans le cadre d'un usage normal, et que toutes les pièces et tous les finis de ces produits ne présenteront aucun défaut de matériau ou de fabrication en usine pendant leur usage normal, et ce, pour trois (3) ans à compter de la date d'achat de l'acheteur initial aux fins d'un usage résidentiel (la « Période de la garantie » pour les propriétaires). Tout autre type d'acheteur (y compris les achats à des fins industrielles, commerciales ou d'affaires) est protégé par une garantie de un (1) an à compter de la date de l'achat initial du produit (la « Période de garantie » pour les non-propriétaires de résidence).

Si ce bidet électronique ou toilette électronique fuit ou dégorge durant la « Période de garantie », Moen fournira GRATUITEMENT les pièces de rechange requises pour remettre le produit en bonne condition de fonctionnement, et remplacera GRATUITEMENT toute pièce ou tout fini dont le matériau, la fabrication, dans le cas d'une installation, d'un usage ou d'un service normaux, s'avèrent défectueux. On peut obtenir les pièces de rechange en composant le 1 800 289-6636 ou en écrivant à Moen Incorporated, 25300 Al Moen Drive, North Olmsted, OH 44070-8022 (au Canada, à Moen, 2816, Bristol Circle, Oakville (Ontario) L6H5S7). L'original du reçu de caisse du consommateur initial ayant acheté ce produit doit accompagner toute réclamation. Les défauts ou les dommages causés par l'utilisation de pièces non fournies par Moen ne sont pas couverts par cette garantie. Cette garantie s'applique uniquement aux produits achetés après décembre 1995 et entre en vigueur à compter de la date d'achat indiquée sur le reçu de caisse du client.

Cette garantie est de vaste portée, car elle couvre le remplacement de toute pièce ou de tout fini défectueux. Cependant, les dommages causés par une erreur d'installation, un usage abusif du produit, une mauvaise utilisation du produit, ou l'utilisation de produits nettoyeurs contenant des agents abrasifs, de l'alcool ou des solvants organiques, qu'ils soient utilisés par un entrepreneur, une entreprise de service ou le consommateur, sont exclus de cette garantie. Moen ne pourra être tenu responsable des frais de main-d'œuvre ni de tous dommages pouvant être associés à l'installation, à la réparation ou au remplacement de ces produits, ni des dommages, pertes, blessures ou de tous types de coûts connexes à ces produits, que ces dommages soient indirects, accessoires ou consécutifs. Sauf lorsque prévu par la loi, cette garantie remplace et exclut toutes les autres garanties et conditions, qu'elles soient explicites ou implicites, réglementaires ou autres, y compris, sans restriction, celles de commercialisation ou d'adaptation à un usage particulier.

Certains pays, États et certaines provinces, ne permettent aucune exclusion, ni limitation quant aux dommages indirects ou consécutifs, de sorte qu'il se peut que les restrictions ou exclusions énumérées ci-dessus ne s'appliquent pas à votre cas. Cette garantie vous accorde des droits juridiques particuliers et il est possible que vous jouissiez d'autres droits selon votre État, province ou pays de résidence. Moen avisera le consommateur de la procédure à suivre pour soumettre une réclamation. Il suffit d'écrire à Moen à l'adresse applicable indiquée ci-dessus. Expliquer la défectuosité et inclure une preuve d'achat, inscrire son nom, adresse, ainsi que vos indicatif régional et numéro de téléphone.

MOEN®

Moen Incorporated
25300 Al Moen Drive
North Olmsted, Ohio 44070-8022
U.S.A.

Moen de México, S.A. de C.V.
Carretera Saltillo-Monterrey KM 14.7
Ramos Arizpe, Coahuila
México 25900

Moen Inc.
2816 Bristol Circle
Oakville, Ontario L6H 5S7
Canada

INS12308 - 04/22

©2022 Moen Incorporated