

WARNING

WE RECOMMEND INSTALLATION OF THIS LIGHTING FIXTURE BE DONE BY A LICENSED ELECTRICIAN.
 WARNING *** SWITCH OFF THE MAIN ELECTRICAL SUPPLY FROM THE MAIN FUSE BOX/CIRCUIT BREAKER BEFORE INSTALLATION.
 INSPECT ITEM CAREFULLY BEFORE ATTEMPTING TO INSTALL. IF THERE IS ANY DAMAGE OR OBVIOUS DEFECT, DO NOT INSTALL. ITEM MAY NOT BE RETURNED ONCE IT HAS BEEN INSTALLED.

CARE AND MAINTENANCE

To clean the outside of the fixture, use a dry or slightly dampened clean cloth (use clean water, never a solvent) to wipe the surface of the fixture.
 To clean the inside of the fixture, first disconnect power to the fixture by turning off the circuit breaker or by removing the fuse at the fuse box. Next, use a dry or slightly dampened clean cloth (use clean water, never a solvent) to wipe the interior surface of the fixture.
 Do not use any cleaners with chemical, solvents or harsh abrasives. Use only a dry soft cloth to dust or wipe carefully.

NOTICE& IMPORTANT SAFETY INSTRUCTIONS







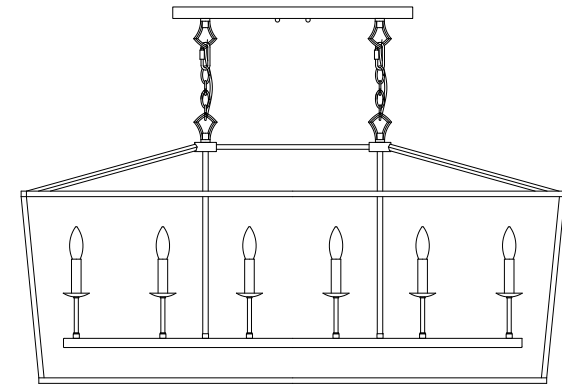





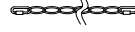

- * Please make sure that you have all parts indicated before you begin assembly of this item
- * This item should be assembled on a soft surface to prevent scratching the finish during assembly
- * To reduce the risk of fire, electrical shock or injury to persons or property, please follow the guideline below for safe use and installation
- *The external flexible cable or cord of this lamp cannot be replaced
 If the cord is damaged, the lamp shall be destroyed

Owner Manual

Product Dimensions: 49"Lx15"W x 27-99"H
Product Dimensions: 124.4x38x68.5-251.4CM

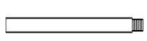

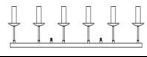
Part List and Hardware List

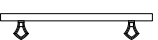
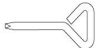
| PIECE | DESCRIPTION | PICTURE | QUANTITY | PIECE | DESCRIPTION | PICTURE | QUANTITY |
|-------|---|---|----------|-------|------------------|---|----------|
| A | Conical frame |  | 1X | J | Screwed Ball |  | 2X |
| B | Frame support rod |  | 4X | K | Chain |  | 2X |
| C | Rectangular frame |  | 1X | L | Bulb |  | 6X |
| D | Flat head Phillips screw (lock on frames) |  | 16X+4X | O | Mounting bracket |  | 1X |
| E | Loop |  | 2X | P | mounting screw |  | 2X |
| F | Rubber gasket |  | 2X | Q | canopy screw |  | 2X |
| G | Hang rod |  | 2X | S | Ground screw |  | 1X |
| H | Lamp holder |  | 1X | T | Wire connector |  | 3X |
| I | Canopy |  | 1X | U | screwdriver |  | 1X |

PREPARATION

Before beginning assembly of product, make sure all parts are present. Compare parts with package contents list and hardware contents list. If any part is missing or damaged, do not attempt to assemble the product.

Estimated Assembly Time: 25 minutes.

The number of people required to assemble the product: 1 person.

If there are any questions relating to defects, missing parts, assembly issues, replacements, or device connectivity issues, please send a detailed email to cs@jonathany.com

Step 1

Unlock the flat cross screw (D) from the conical frame (A) and the rectangular frame (C) by using screwdriver

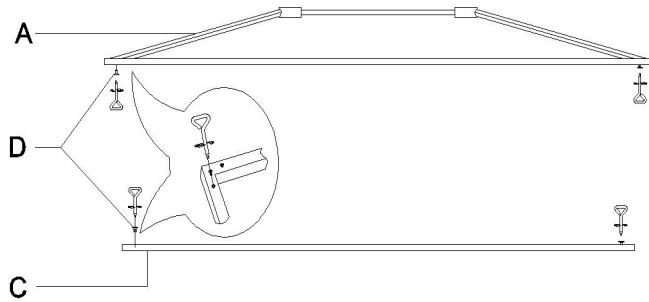

Step 2

Fixed Conical frame(A) and Rectangular frame(C) with Frame support rod (B) by Flat head Phillips screw(D)

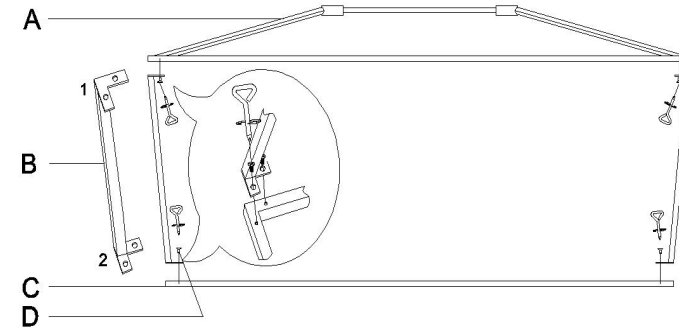

Step 3

Pass the wire through the hang rod(G), fix it on lamp holder(H) by clockwise rotation. Then continue to pass the wire through top frame, rubber gasket(F) and loop(E). Rotated loop(E) by clockwise to fix lamp holder(H) and lamp body frame.

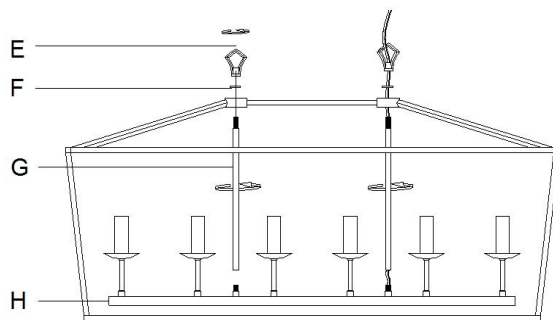

Step 4

Used Chain(K) to connect the canopy (I) with lamp body, then pass the wire through Chain(K) to canopy(I).

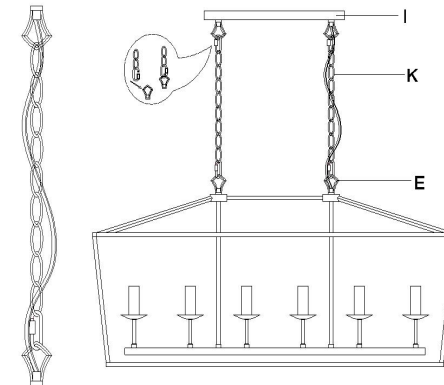

Step 5

Install the mounting bracket(Q) to the junction box with machine screw (P).

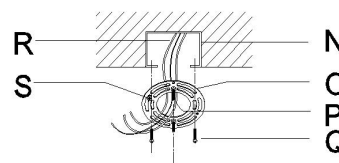

PREPARATION

Before beginning assembly of product, make sure all parts are present. Compare parts with package contents list and hardware contents list. If any part is missing or damaged, do not attempt to assemble the product.

Estimated Assembly Time: 25 minutes.

The number of people required to assemble the product: 1 person.

If there are any questions relating to defects, missing parts, assembly issues, replacements.

Step 6

Make wire connections, with wire connectors(T), following the reference chart listed below.

| Connect, Hot, Black or Red outlet Supply Wire to: | Connect, Neutral, White Outlet Supply Wire to: |
|---|--|
| Black | White |
| *Parallel Cord(round&smooth) | *Parallel Cord(square&ridged) |
| Clear, Brown, Gold or Black without Tracer(colored stripes) | Clear, Brwn, Gold or Black without Tracer(colored stripes) |
| Insulated Wire(not green)with copper metal conductor | Insulated Wire(not green)with Silver metal conductor |

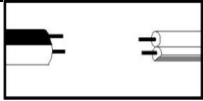

*Note: When parallel wire(SPTI&SPTII)is used. The neutral wire is square sha

ridged and the hot wire will be round in shape and smooth.(See illustration on l



Grounding Instructions:

a) For installation in the United States: Wrap ground wire from outlet box around green ground screw on mounting bracket, no less than 2" from wire end. Tighten ground screw. If fixture is supplied with a ground wire, connect to outlet ground wire with a wire connector.

b) For installation in Canada: If fixture is supplied with ground wire, wrap ground wire around green grounding screw on mounting bracket. Tighten ground screw.

Step 7

Fixed the canopy(I) with mounting bracket(O)by screwed ball(J).

Step 8

Install bulb(L). Be sure to use light bulb(s) with wattage no greater than specified on this fixture. Always make sure that electrical current is turned off before changing bulbs.

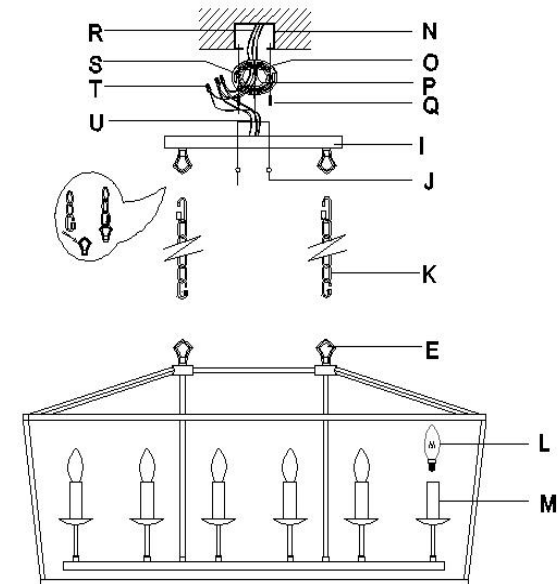

**PLEASE USE TYPE"B" BULB MAX 40-WATT OR LED BULB MAX 9-WATT
THERE ARE 6PCS LED 4 WATT BULB IN THE BOX**

ENJOY YOUR LAMP

ADVERTENCIA

RECOMENDAMOS QUE LA INSTALACIÓN DE ESTE ACCESORIO DE ILUMINACIÓN SEA REALIZADA POR UN ELECTRICISTA LICENCIADO.

ADVERTENCIA *** DESCONECTE EL SUMINISTRO ELÉCTRICO PRINCIPAL DESDE LA CAJA DE FUSIBLES/INTERRUPTOR AUTOMÁTICO ANTES DE LA INSTALACIÓN.

INSPECCIONE EL ARTÍCULO CUIDADOSAMENTE ANTES DE INTENTAR INSTALARLO. SI HAY ALGÚN DAÑO O DEFECTO EVIDENTE, NO LO INSTALE. EL ARTÍCULO NO PODRÁ SER DEVUELTO UNA VEZ QUE HA SIDO INSTALADO.

CUIDADO Y MANTENIMIENTO

Para limpiar el interior del accesorio, primero desconecte la energía del accesorio apagando el interruptor automático o quitando el fusible de la caja de fusibles. Luego, use un paño limpio seco o ligeramente humedecido (use agua limpia, nunca un solvente) para limpiar la superficie interior del accesorio.

No use limpiadores con químicos, solventes o abrasivos fuertes. Use solo un paño suave y seco para limpiar con cuidado.

AVISO E INSTRUCCIONES DE SEGURIDAD IMPORTANTES

* Asegúrese de tener todas las partes indicadas antes de comenzar el ensamblaje de este artículo.

* Este artículo debe ensamblarse sobre una superficie suave para evitar rayar el acabado durante el ensamblaje.

* Para reducir el riesgo de incendio, descarga eléctrica o lesiones a personas o propiedades, siga las pautas a continuación para un uso e instalación seguros.

*El cable flexible externo o cordón de esta lámpara no puede ser reemplazado. Si el cordón está dañado, la lámpara debe ser destruida.

Dimensiones del producto: 49"LX15"W X 27-99"H

Dimensiones del producto: 124.4x38x68.5-251.4CM

LISTA DE PIEZAS Y HERRAMIENTAS

| PIEZA | DESCRIPCIÓN | IMAGEN | CANTIDAD | PIEZA | DESCRIPCIÓN | IMAGEN | CANTIDAD |
|-------|--|---|----------|-------|--------------------------|---|----------|
| A | El marco cónico |  | 1X | J | Espiral bola |  | 2X |
| B | El marco de soporte |  | 4X | K | La cadena |  | 2X |
| C | El marco rectangular |  | 1X | L | Bombilla |  | 6X |
| D | tornillo cruzado de cabeza plana (Cerrar el marco) |  | 16X+4X | O | El marco fijo |  | 1X |
| E | El anillo |  | 2X | P | Instalación de tornillos |  | 2X |
| F | Colchones de goma |  | 2X | Q | El tornillo del cielo |  | 2X |
| G | El colgante |  | 2X | S | tornillos de tierra |  | 1X |
| H | Lámparas |  | 1X | T | Conectores |  | 3X |
| I | El cielo |  | 1X | U | destornillador |  | 1X |

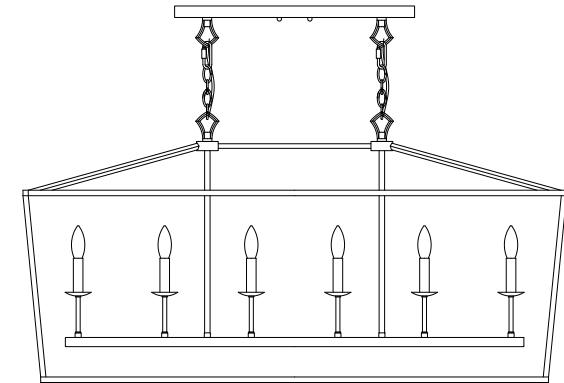

PREPARACIÓN

Antes de comenzar el ensamblaje del producto, asegúrese de que todas las partes estén presentes. Compare las partes con la lista de contenido del paquete y la lista de herramientas. Si falta alguna parte o está dañada, no intente ensamblar el producto.

Tiempo estimado de ensamblaje: 25 minutos.

Número de personas requeridas para el montaje del producto: 1 persona.

Si tiene alguna pregunta relacionada con defectos, piezas faltantes, problemas de ensamblaje, reemplazos o problemas de conectividad del dispositivo.

Pasos 1

Use un destornillador para aflojar los tornillos de la cabeza plana cruzada (D) del marco cónico (A) y del marco rectangular (C)

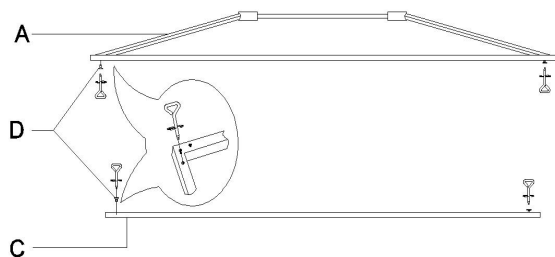

Pasos 2

Fijar el marco cónico (A) y el marco rectangular (C) con un tornillo de cruz de cabeza plana (D) con una barra de soporte de marco (B)

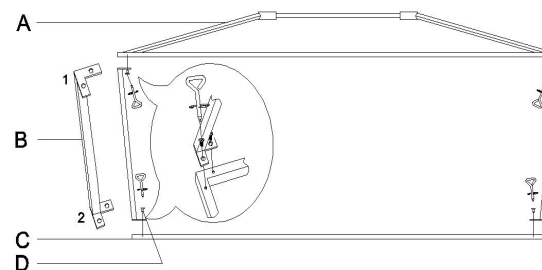

Pasos 3

Coloque el cable a través de la barra de elevación (G) y gire en sentido horario para fijarlo en el asiento de la lámpara (H). A continuación, continúe con el cable a través del marco superior, la junta de goma (F) y la bobina (E). Gire el anillo (E) en sentido horario para fijar el asiento de la lámpara (H) y el marco del cuerpo de la lámpara

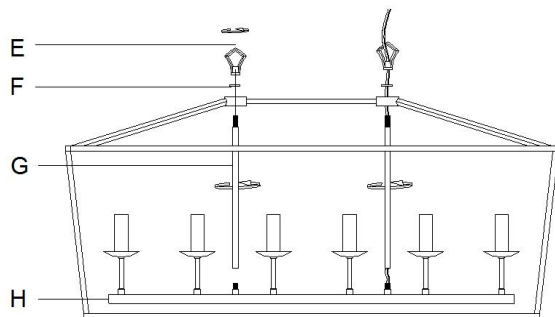

Pasos 4

Utilice una cadena (K) para conectar el capó (I) y el cuerpo de la lámpara, luego conecte el cable a través de la cadena (K) al capó (I).

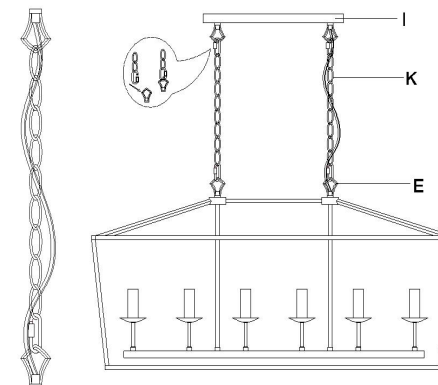

Pasos 5

Utilice el tornillo de la máquina (P) para instalar el soporte de montaje (Q) en la caja de conexión.

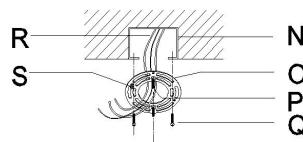

PREPARACIÓN

Antes de comenzar el ensamblaje del producto, asegúrese de que todas las partes estén presentes. Compare las partes con la lista de contenido del paquete y la lista de herramientas. Si falta alguna parte o está dañada, no intente ensamblar el producto.

Tiempo estimado de ensamblaje: 25 minutos.

Número de personas requeridas para el montaje del producto: 1 persona.

Si tiene alguna pregunta relacionada con defectos, piezas faltantes, problemas de ensamblaje, reemplazos o problemas de conectividad del dispositivo.

Pasos 6

Siga la tabla de referencia que se muestra a continuación para conectar los cables con un conector de cables (T).

| | |
|---|--|
| ectar, Caliente, Cable de Suministro de Salida Negro o Rojo | Conectar, Neutro, Cable de Suministro de Salida Blanco a: |
| Negro | Blanco |
| * Cable Paralelo (redondo y liso) | * Cable Paralelo (cuadrado y acanalado) |
| Transparente, Marrón, Dorado o Negro sin Tracer (rayas de) | Transparente, Marrón, Dorado o Negro con Tracer (rayas de) |
| Cable Aislado (no verde) con conductor de metal de cobre | Cable Aislado (no verde) con conductor de metal de plata |

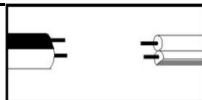

*NOTA: Cuando se use cable paralelo (SPT I y SPT II), el cable neutro tendrá forma cuadrada

y con crestas, y el cable de corriente será redondo y liso.

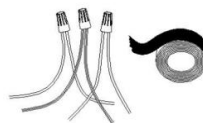

Descripción de la tierra:

a) Para la instalación en los Estados Unidos: envuelva el cable de tierra de la caja de salida en un tornillo de tierra verde en el soporte de montaje, no menos de 2 pulgadas del extremo del cable. Apriete los tornillos de tierra. Si la lámpara está equipada con un cable de conexión a tierra, conecte el conector de cable a la salida del cable de conexión a tierra.

b) Para la instalación en Canadá: si la lámpara está equipada con un cable de conexión a tierra, envuelva el cable de conexión a tierra en un tornillo de conexión a tierra verde en el soporte de montaje. Apriete los tornillos de tierra.

Pasos 7

Fijar el techo (I) con el soporte de montaje (O) con una bola de tornillo (J).

Pasos 8

Instalación de la lámpara (L). Asegúrese de que no utilice más vatios que las bombillas especificadas en esta lámpara. Antes de reemplazar la lámpara, asegúrese de cortar la energía.

USE BOMBILLAS TIPO "B" MÁXIMO 40-WATT O BOMBILLAS LED DE 9-WATT.

HAY 3 BOMBILLA LED DE 4-WATT EN LA CAJA.

DISFRUTE SU LÁMPARA

