

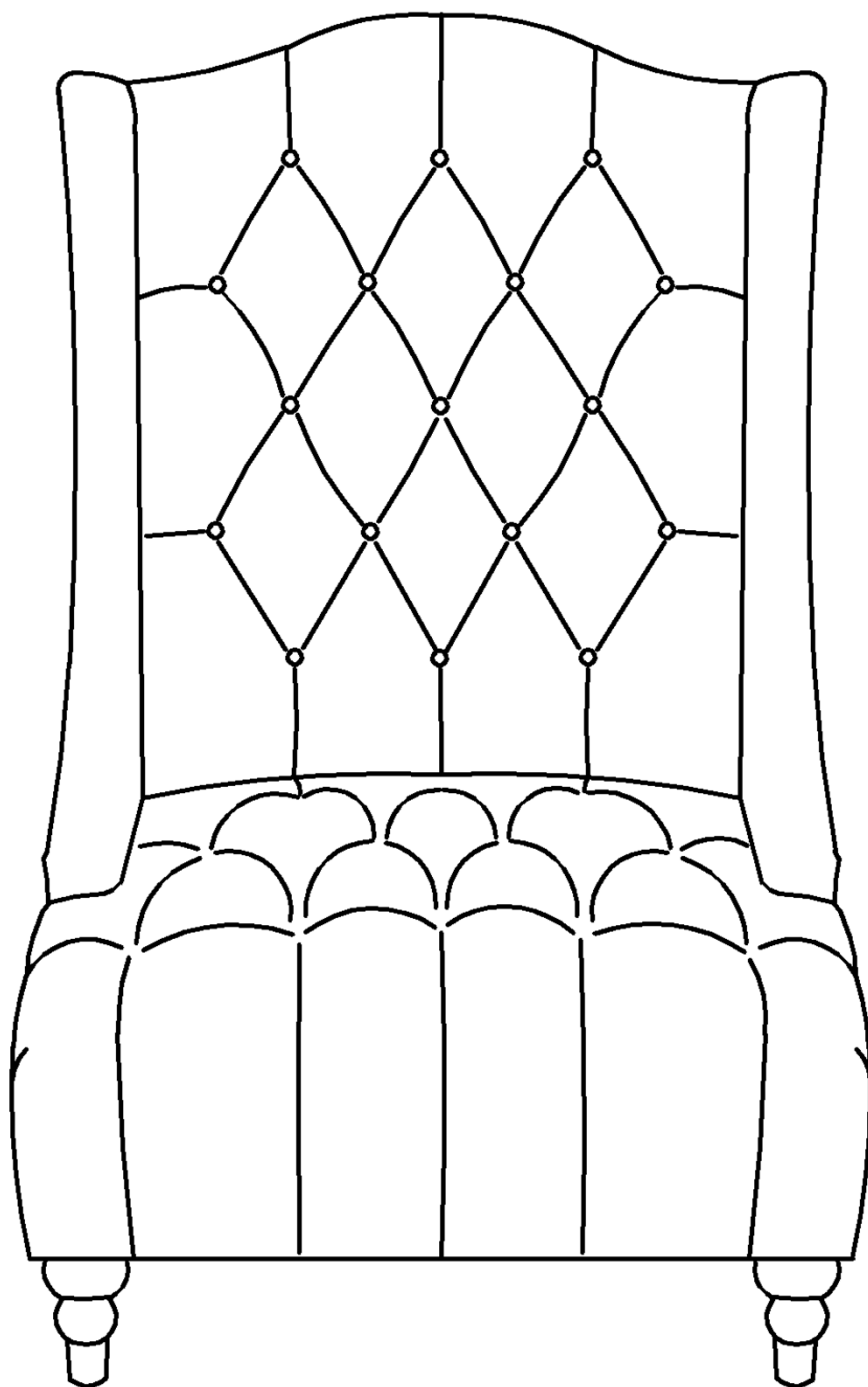

Instructions d'Assemblage

Chaise de club



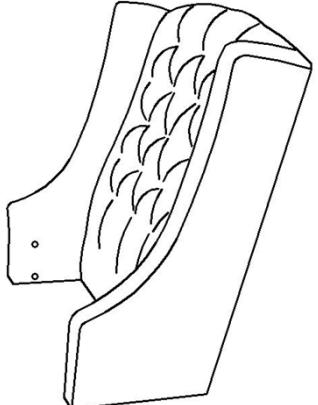
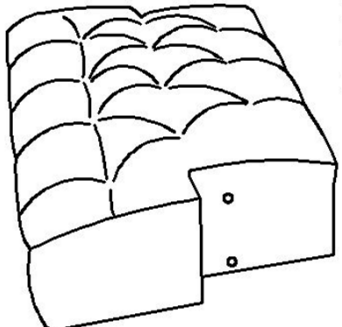

ATTENTION: Vous devez lire ce document avant de commencer.



Liste des Pièces

Étiquette	Image	Description	Qté
A	 A line drawing of a chair backrest. It features a tufted, quilted surface and a curved, ergonomic shape. Two small circles on the left side represent screws or fasteners.	Dossier de chaise	1
B	 A line drawing of a chair seat. It has a tufted, quilted surface and a rectangular shape. Two small circles on the right side represent screws or fasteners.	Siège de la chaise	1
C	 A line drawing of a wooden front leg. It has a decorative, bulbous shape with a small vertical post at the top.	Pied avant en bois	2
D	 A line drawing of a wooden rear leg. It is a simple, rectangular block with a small vertical post at the top.	Pieds arrières en bois	2

Liste des Pièces Détachées

Étiquette	Image	Description	Qté
a		Vis diamètre M8X70	5
b		Clé Allen	1
c		Rondelle élastique plate	5
d		Rondelle élastique en anneau	5
e		Rondelle en plastique	7

Préparation de l'Assemblage

Avant de commencer le montage:

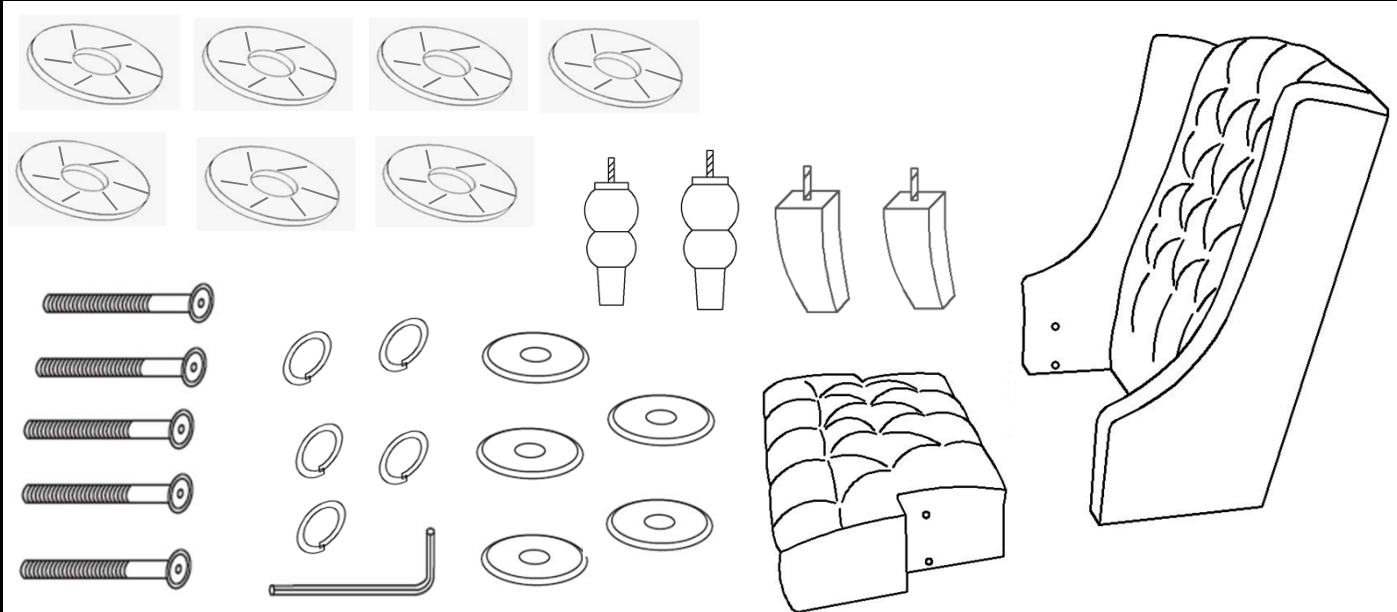

- Lire les instructions en entier.



- Avoir deux adultes disponibles pour l'assemblage



- Ne pas faire l'assemblage au sol ou sur un tapis



- Assembler sur une surface non-marquant propre (mousse)



- Garder les emballages jusqu'à la fin de l'assemblage

Étapes d'Assemblage

Étape 1

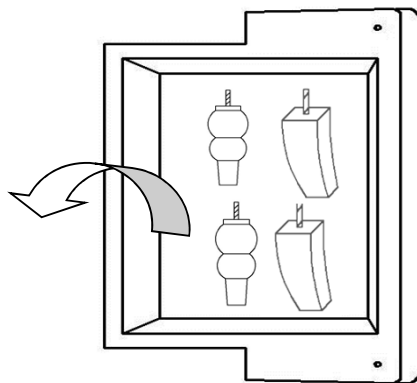

Positionnez la Siège de la chaise sur son dossier, comme illustré.
De préférence sur une surface qui ne rayera pas la sellerie.
Ouvrez la fermeture éclair et enlevez les quatre pattes en bois.
Refermez la fermeture éclair.

Étape 2

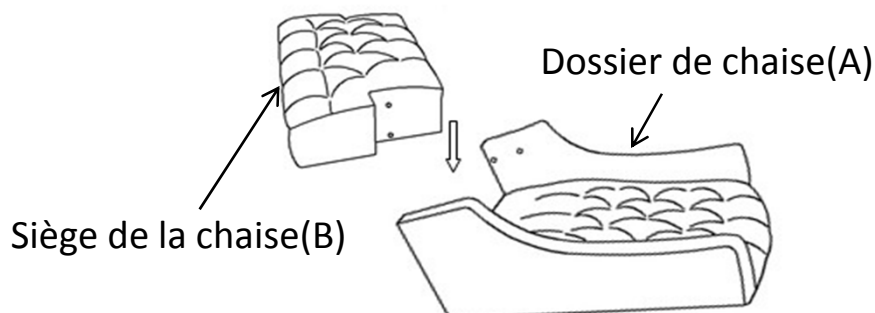

Placer le dossier de chaise(A) sur la table et le panneau plat, insérer le siège de chaise(B) sur le dossier de chaise(A) comme indiqué ci-dessous.

Étape 3

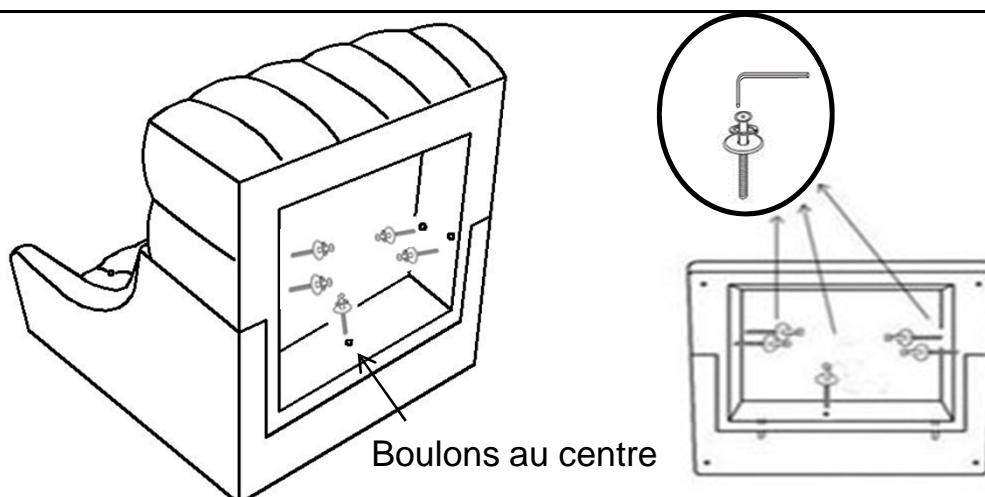

Vous devez d'abord fixer solidement les boulons au centre sur le siège de chaise(B) jusqu'à ce qu'il n'y a pas d'espace entre le siège de chaise(B) et le dossier de chaise(A). Utiliser vos mains pour pousser un peu le siège de chaise (B) pour trouver et insérer les boulons aux côtés correctement, et les fixer.
SERRER JUSQU'A CE QUE C'EST SUR ET STABLE.NE PAS TROP SERRER.

Étape 4

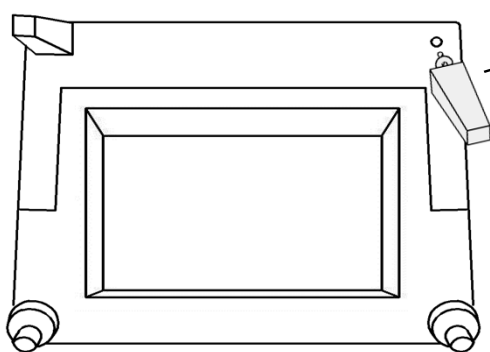

Utiliser la rondelle
pour réaliser la
stabilité

Installer le pied sur la chaise par mettre une rondelle en plastique(améliorer l'é tanchéité et la sécurité des pieds sur la tige filetée.

L'utilisation de la rondelle en plastique est facultative, particulièrement favorable à aider à réduire le remuement léger.

Insérer la tige filetée avec une rondelle plate en plastique dans le trou fileté de chaque coin du bas de la chaise.





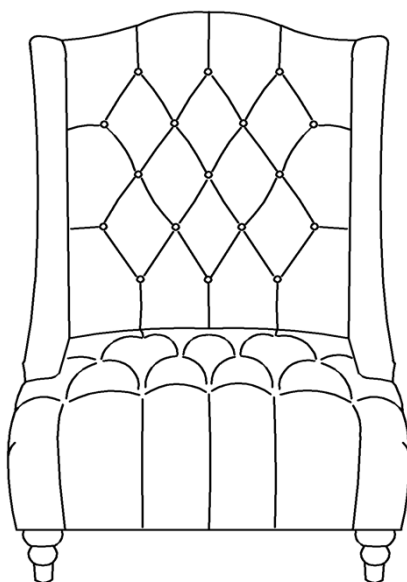



Serrer en tournant la patte dans le sens des aiguilles d'une montre.
Répétez les mêmes étapes pour installer les trois pattes restantes.

Étape 5



Assurer-vous que toutes les pièces sont connectées et bloquées dans leurs positions avant d'utiliser le fauteuil.

Soins et maintien

-  • Ne mettez pas d'objets chauds sur le meuble.
 -  • Ne nettoyez pas le meuble avec des détergents corrosives ou de la cire.
 -  • Ne mettez pas le meuble en plein soleil.
 -  • Ne placez pas le meuble à côté d'un évent de chaleur ou air conditionné.
 -  • N'utilisez pas le meuble pour écrire dessus sans protéger la surface dessous.
 -  • Seulement pour utilisation à l'intérieur, ne mettez pas le meuble dehors.
 -  • Seulement pour utilisation domestique, non-commerciale.
 -  • Des taches peuvent être enlevées avec une solution de savon doux et un chiffon humide.
-
-  • Dépoussiérez et enlevez des taches avec un chiffon propre et incolore.