

STANDING DESK

PD-RB1 48"-63"

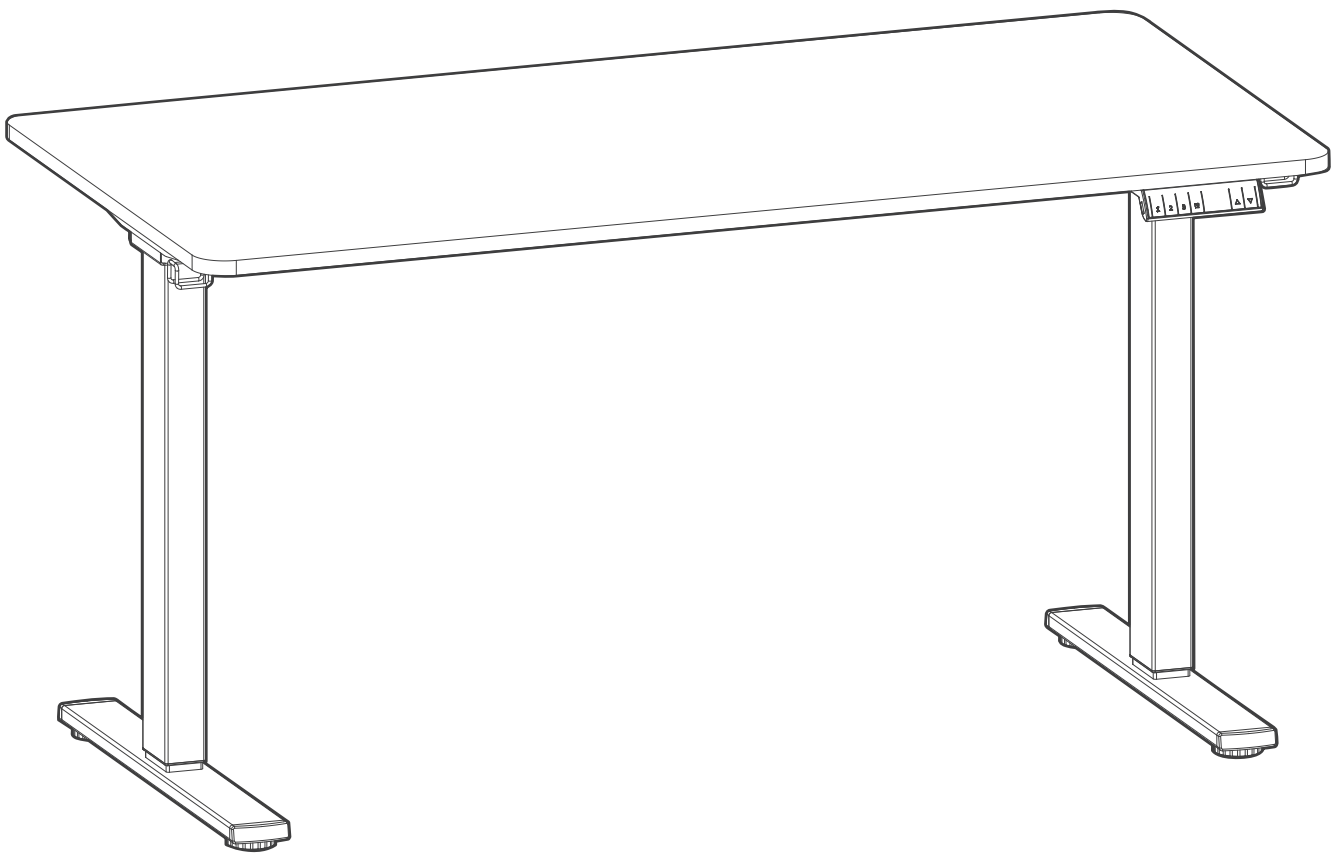

**ASSEMBLY
INSTRUCTION**

V1.4

German(DE)

Warnung:

- Halten Sie Kinder und Tiere während des
- Gebrauchs vom Schreibtisch fern und stellen Sie sicher, dass der Schreibtisch keine Wände berührt. Bitte entfernen Sie Hindernisse 20 cm über dem Schreibtisch und 51 cm unter dem Schreibtisch während des Betriebs.
- Betreiben Sie diesen höhenverstellbaren
- Schreibtisch nur in einer Umgebungstemperatur von 0°C bis 40°C.
- r sicheren Position. Bitte lesen Sie diese Anweisungen sorgfältig durch, bevor Sie einen höhenverstellbaren Schreibtisch verwenden.
- Die Firma lehnt jegliche Garantie oder Haftung für Schäden oder persönliche Verletzungen ab, die durch abnormales oder außerhalb der Gerätebetriebsvorschriften entstehen.
- Personen ist es untersagt, sich auf den Tisch zu lehnen, um das Risiko des Umkippens zu vermeiden.
- Verwenden Sie keine scharfen Gegenstände, um die Tischplatte zu durchbohren oder zu
- zertrümmern.

French(FR)

Avertissement:

- Eloignez les enfants et les animaux du bureau pendant son utilisation et assurez-vous que le bureau ne touche aucun mur.
- Veuillez retirer les obstacles situés à 20 cm au-dessus du bureau et à 51 cm en dessous du bureau pendant le fonctionnement.
- Utilisez ce bureau réglable uniquement dans une température ambiante de 0°C à 40°C.
- Éloignez les produits des gaz corrosifs, des liquides et des objets poussiéreux.
- Gardez vos mains, vos pieds et autres parties du corps dans une position sûre pendant le fonctionnement.
- Veuillez lire attentivement ces instructions avant
- d'utiliser un bureau à hauteur réglable.
- La société décline toute garantie ou responsabilité pour tout dommage ou blessure personnelle résultant d'un fonctionnement anormal ou en dehors des réglementations d'utilisation de léquipement.
- Il est interdit aux personnes de s'appuyer sur la table pour éviter les risques de basculement. N'utilisez pas d'objets tranchants pour percer ou
- briser les bureaux.

Spanish(ES)

Advertencia:

- Mantenga a los niños y a los animales alejados del escritorio durante su uso y asegúrese de que el escritorio no toque ninguna pared.
- Por favor, retire los obstáculos a 20 cm por encima del escritorio y a 51 cm por debajo del escritorio durante el funcionamiento.
- Utilice este escritorio ajustable solo en un entorno operativo con una temperatura de 0°C a 40°C. Mantenga los productos alejados de gases corrosivos, líquidos y objetos polvorientos. Mantenga las manos, los pies y otras partes del cuerpo en una posición segura durante el funcionamiento.
- Por favor, lea cuidadosamente estas instrucciones antes de utilizar un escritorio de altura ajustable. La empresa declina cualquier garantía o responsabilidad por cualquier dano o lesión
- personal resultante de un funcionamiento anormal o de regulaciones de funcionamiento fuera de equipo.
- Se prohíbe que las personas se apoyen en la mesa para evitar riesgos de vuelco. No utilice objetos afilados para perforar o romper
- los escritorios..

Italian(IT)

Avvertimento:

- Teneri bambini e gli animali lontani dalla
- scrivania durante l'uso e assicurarsi che la scrivania non tocchi nessun muro.
- Si prega di rimuovere gli ostacoli a 20 cm sopra la scrivania e a 51 cm sotto la scrivania durante il funzionamento.
- Utilizzare questa scrivania regolabile solo in un ambiente operativo con temperatura compresa tra 0°C e 40°C.
- Tenere i prodotti lontani da gas corrosivi, liquidi e oggetti polverosi. Tenere le mani, i piedi e altre parti del corpo in una posizione sicura durante il funzionamento.
- Si prega di leggere attentamente queste istruzioni prima di utilizzare una scrivania regolabile in altezza. La società declina qualsiasi garanzia o responsabilità per eventuali danni o lesioni
- personali derivanti da un funzionamento anormale o da regolamenti di utilizzo dell'attrezzatura al di fuori della norma.
- È vietato alle persone appoggiarsi sul tavolo per evitare rischi di ribaltamento.
- Non utilizzare oggetti appuntiti per forare o
- sfondare le scrivanie.

Alert:

- Keep children and animals away from the desktop during use and ensure that the desktop does not touch any walls.
- Please remove obstacles 20CM above the desktop and 51CM below the desktop during operation.
- Only operate this adjustable desk in the temperature of 32F-104F/0°C-40°C operating environment.
- Keep products away from corrosive gases, liquids, and dusty objects.
- Keep your hands, feet, and other body parts in a safe position while operating.
- Please read these instructions carefully before using an adjustable-height desk.
- The Company disclaims any warranty or liability for any damage or personal injury resulting from abnormal or outside-of-equipment operation regulations.
- People are prohibited from leaning on the table to avoid tipping risks.
- Do not use sharp objects to poke/smash desktops.

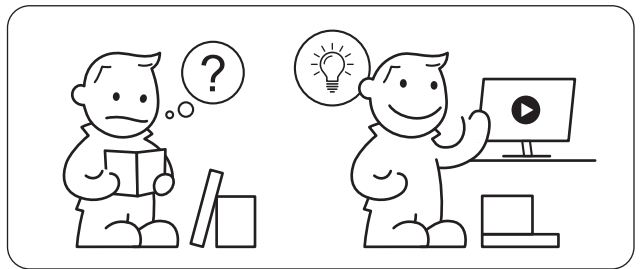
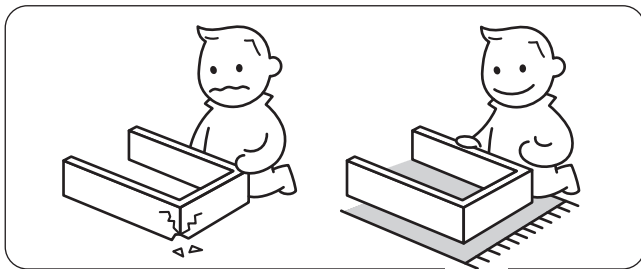
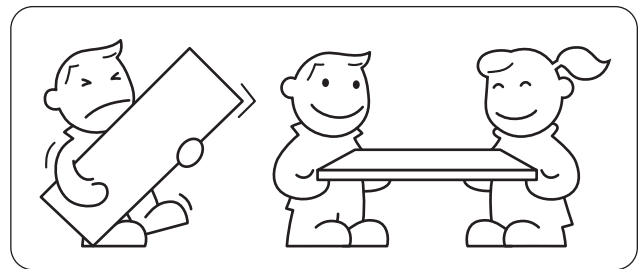
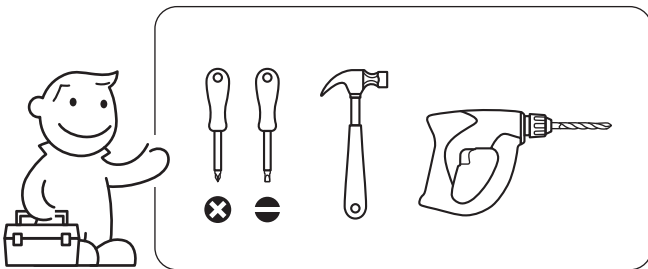
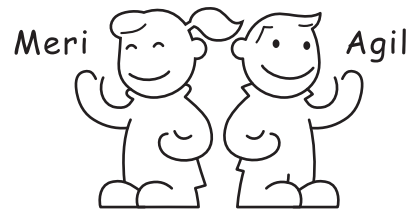

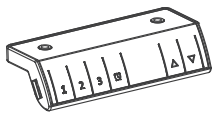
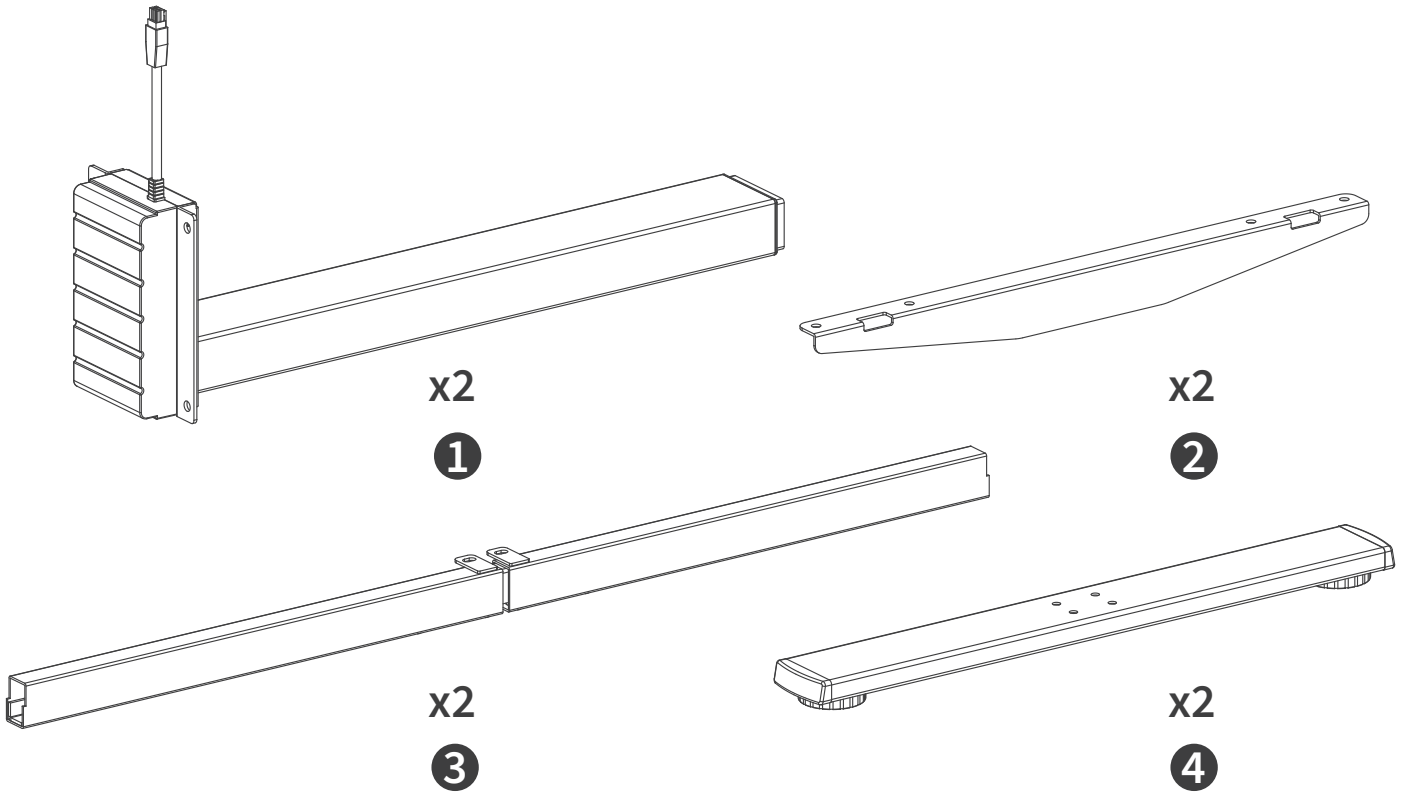

5
x1

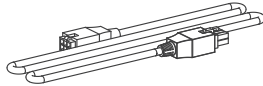

6
x1

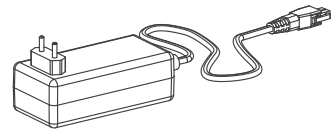

7
x1



A x8



B x8



C x12



D x2

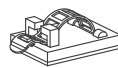

E x5

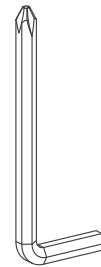

F x1

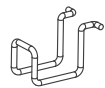

G x2

1

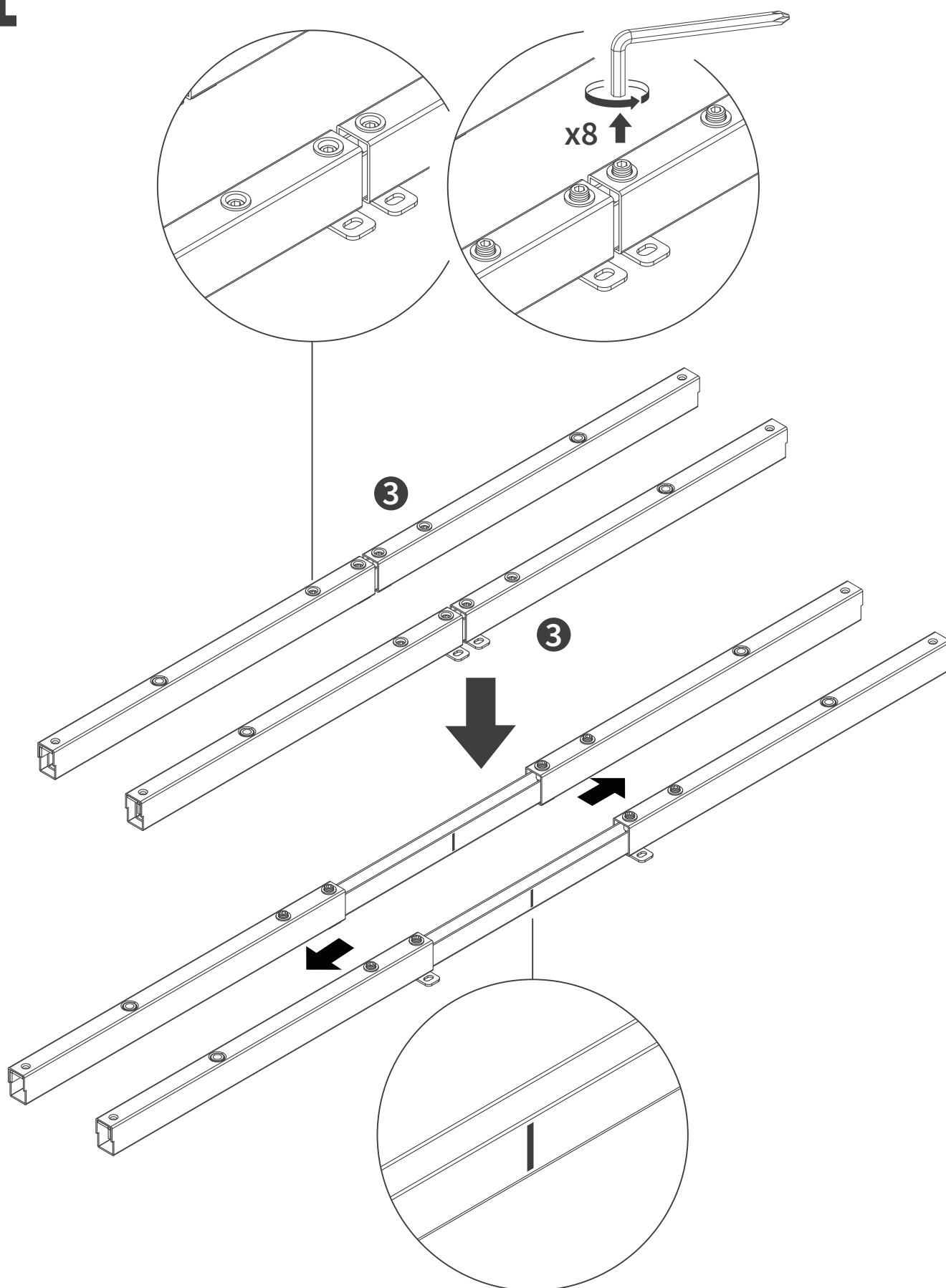

Please make sure that the markings on the components are aligned in the center between the parts on both sides.

2

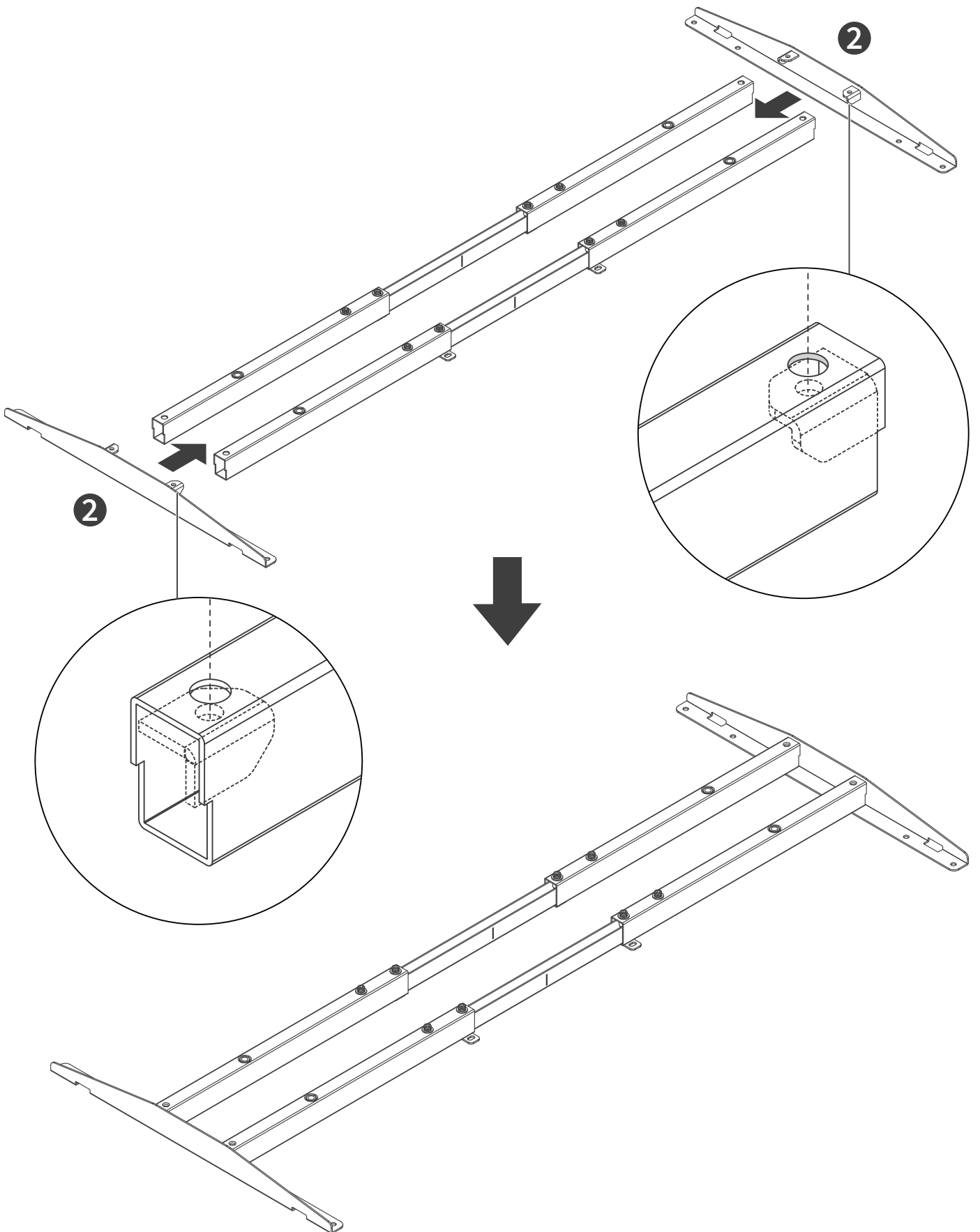

3



M8x20

B

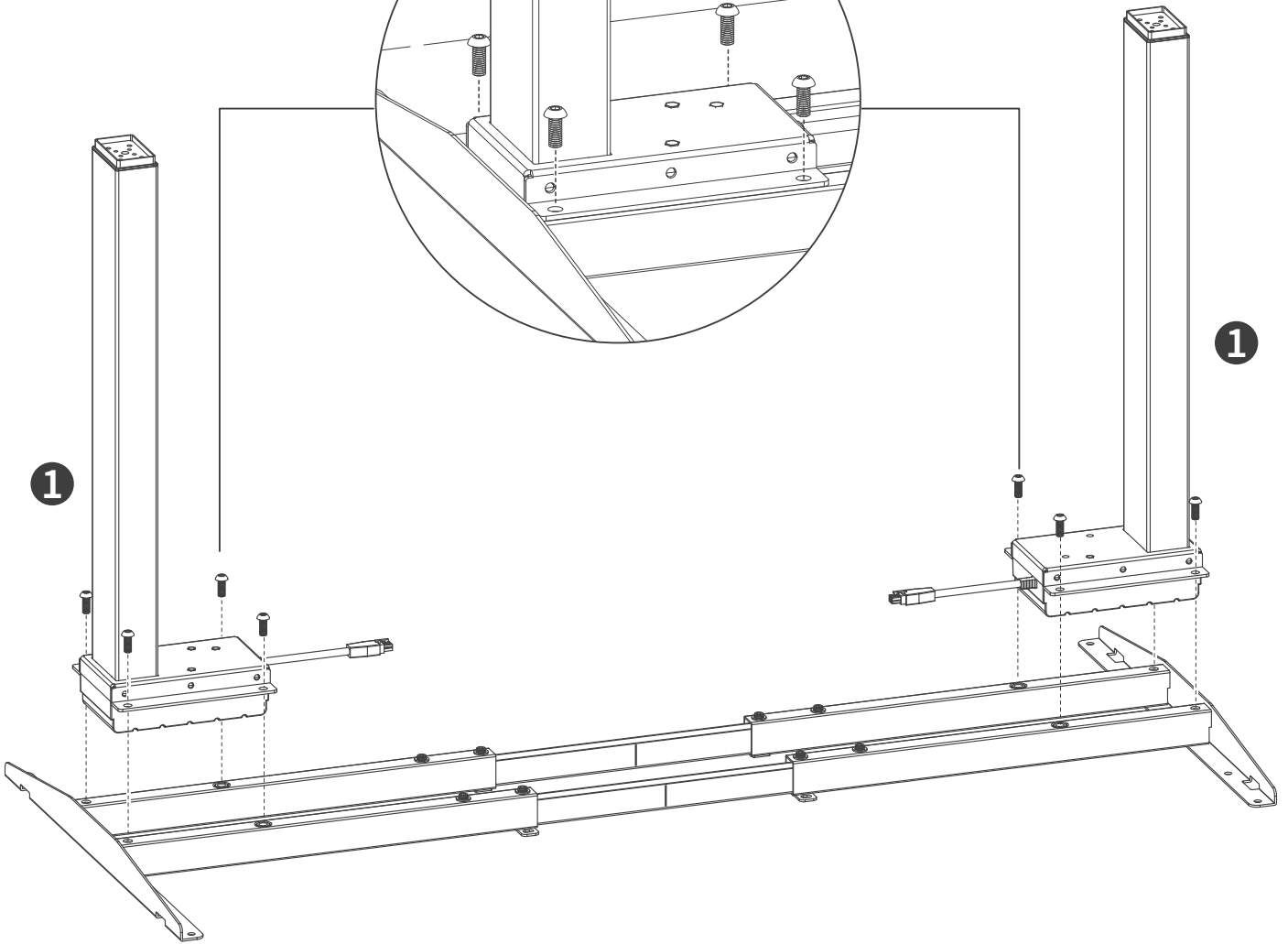
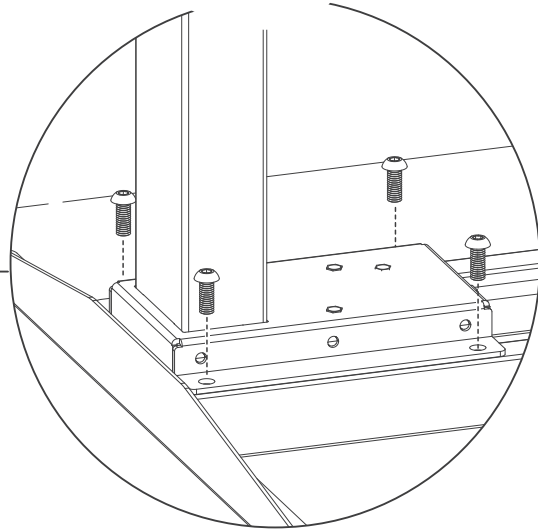
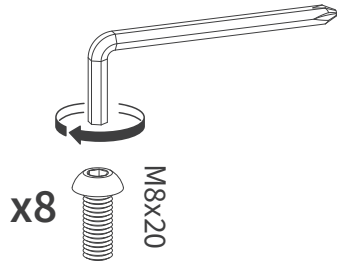

4

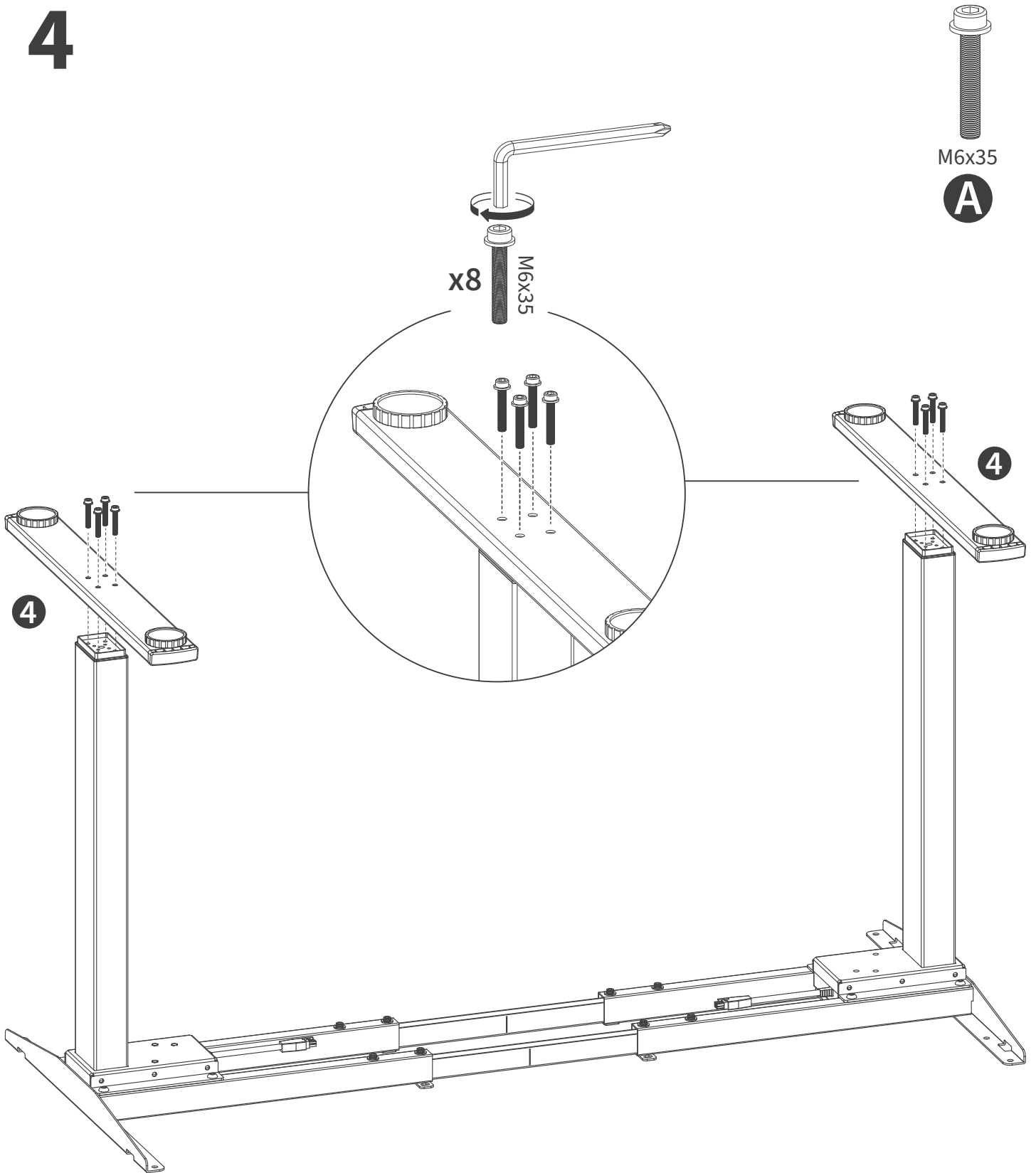

5

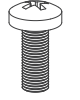

M6x14

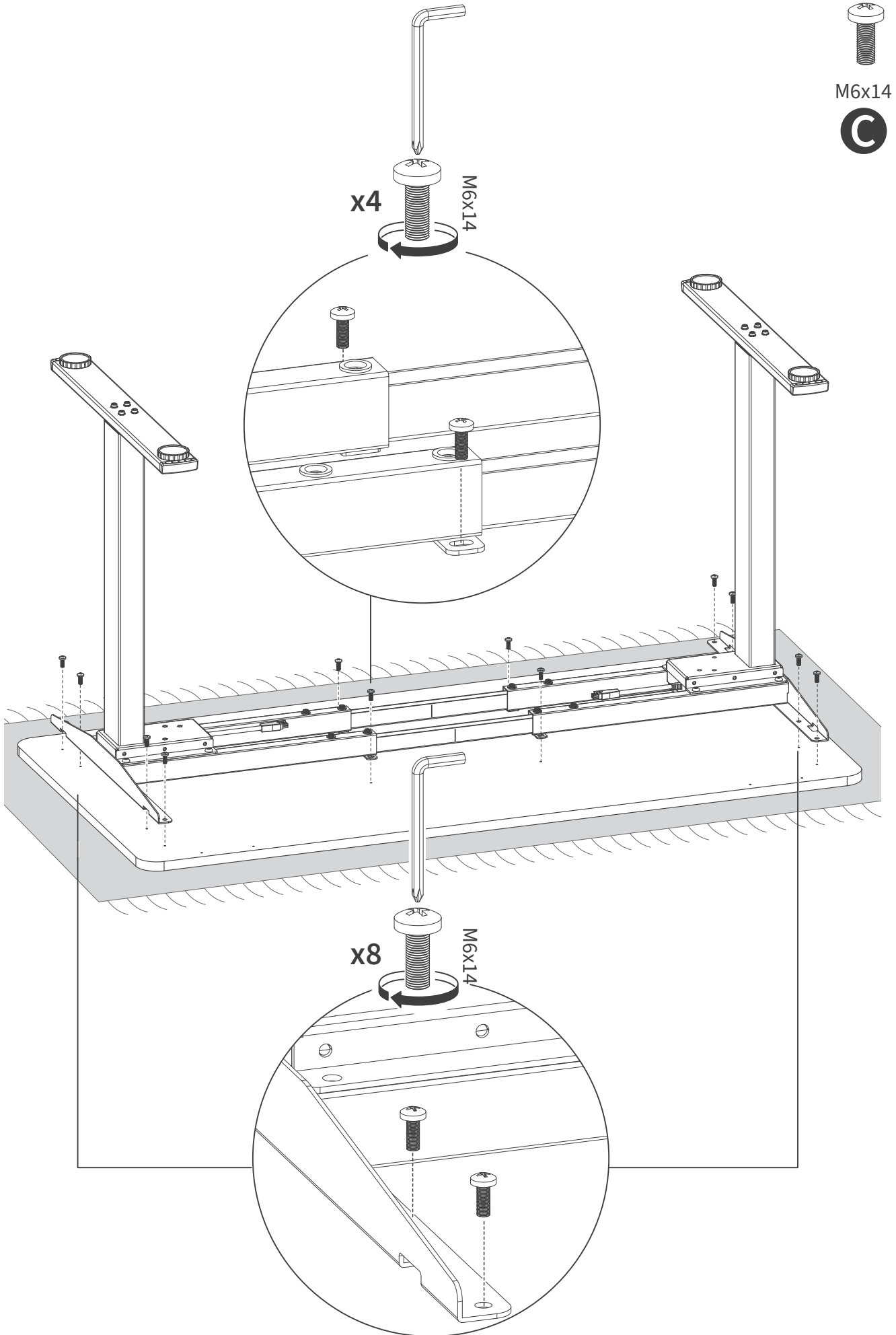

6

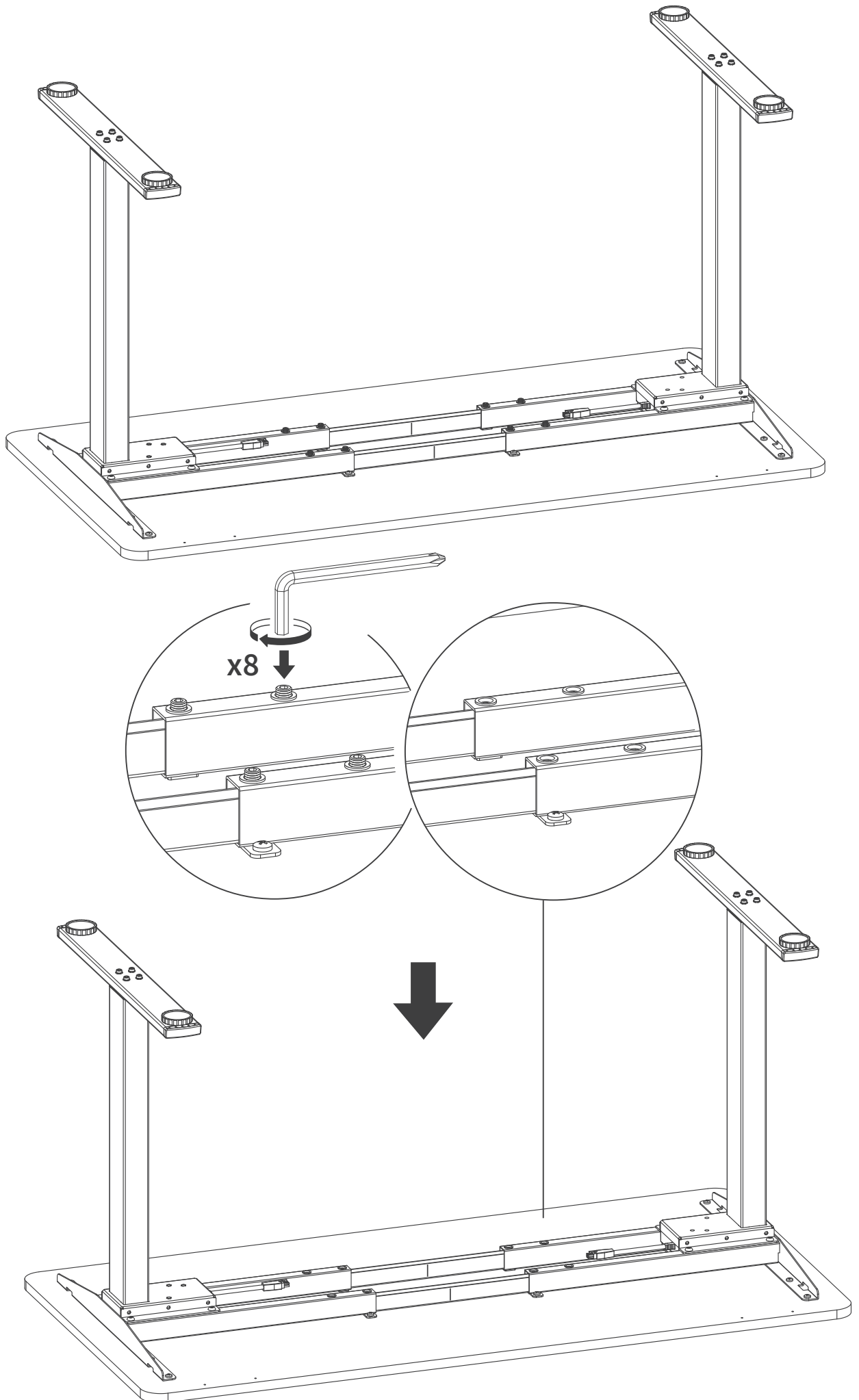

7

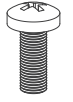

M5x16

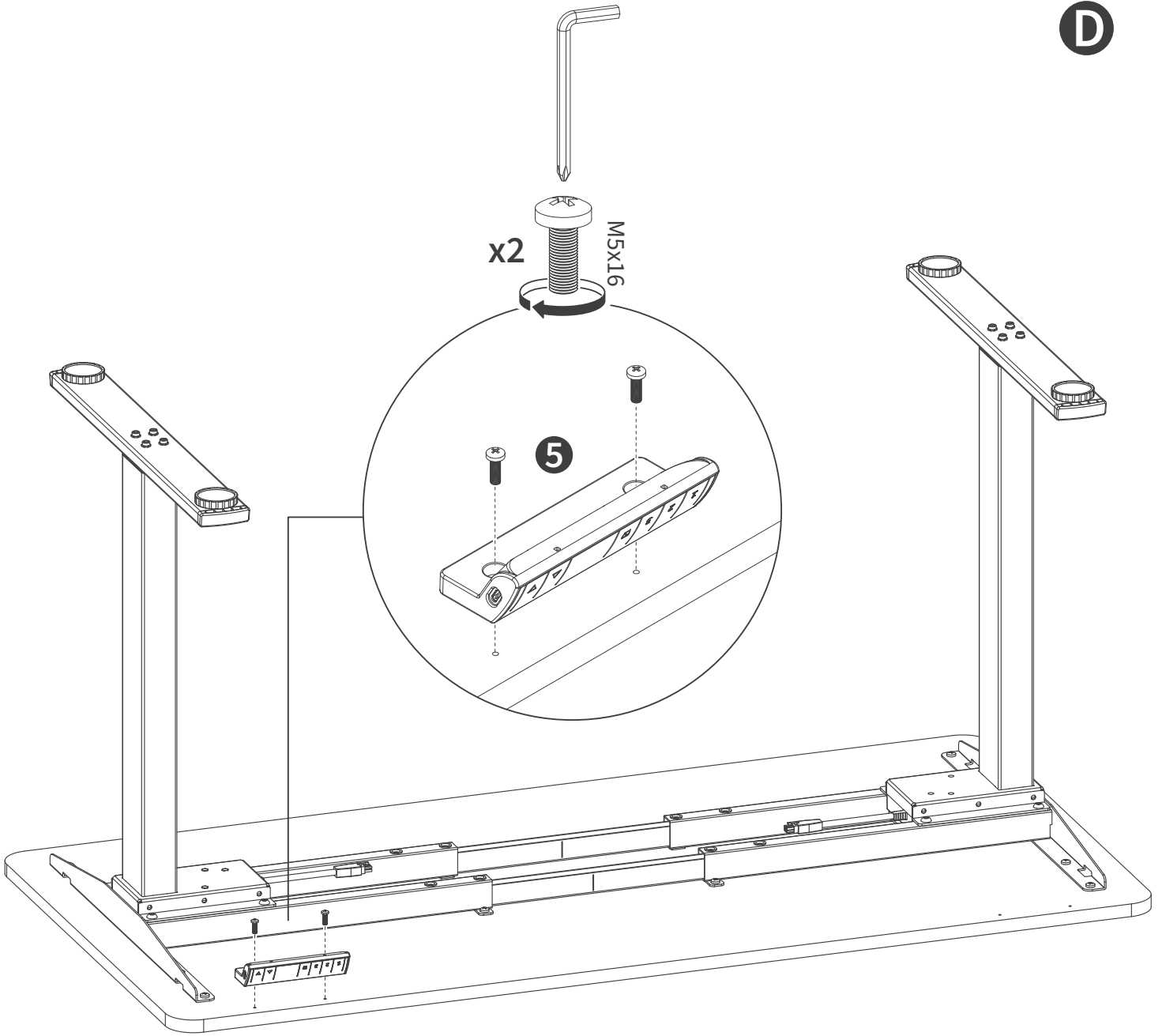

8

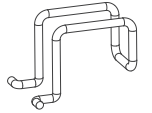

G

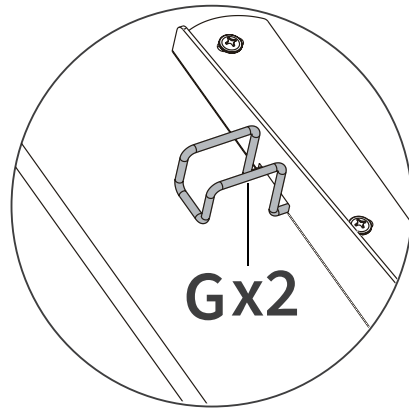
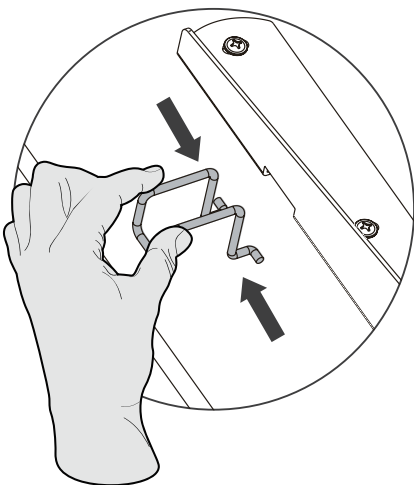
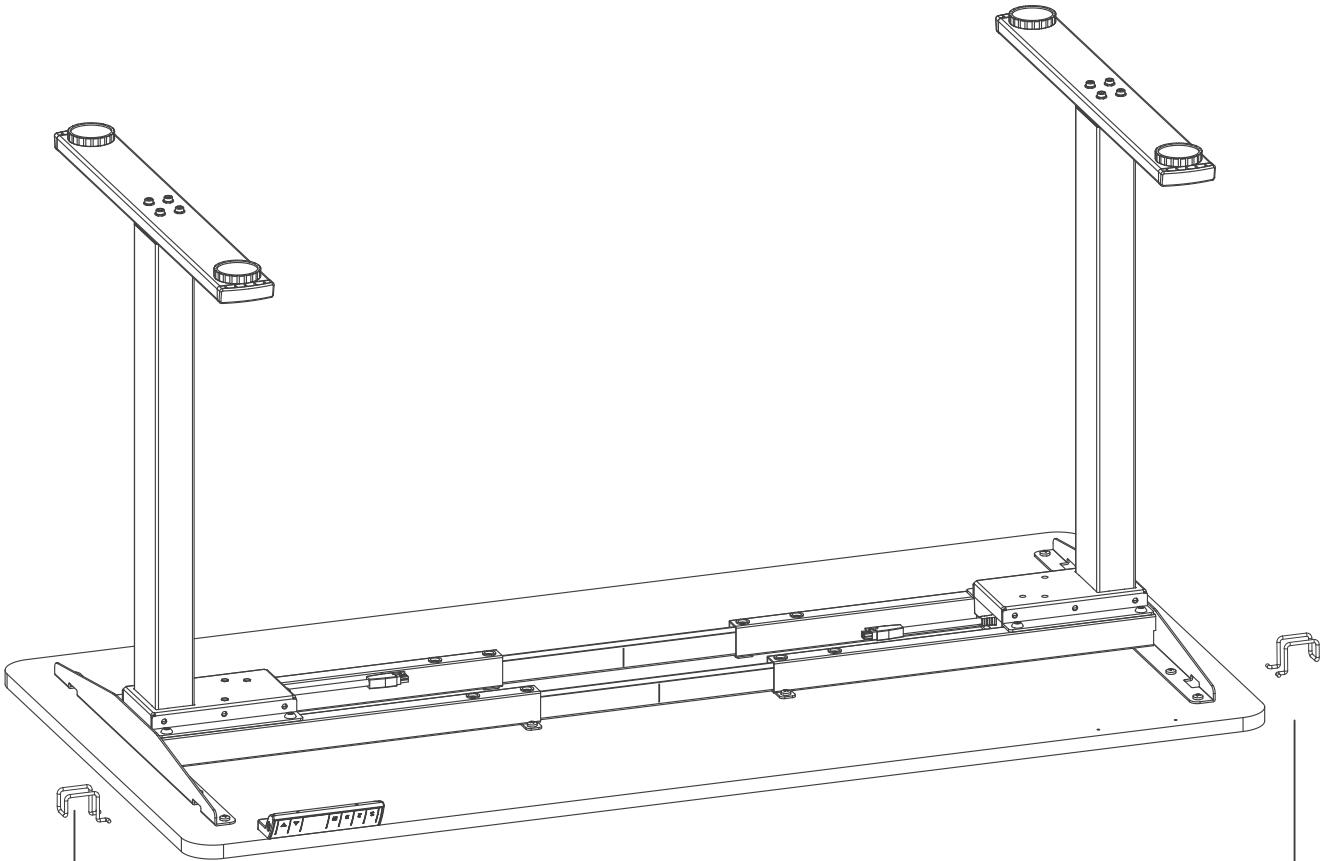

9

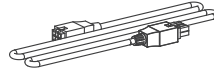

6

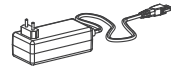

7

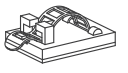

E

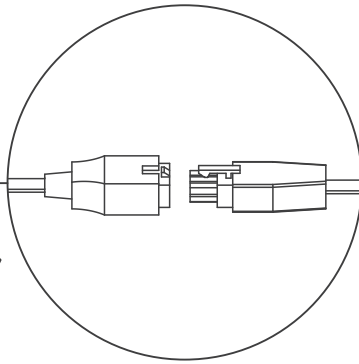
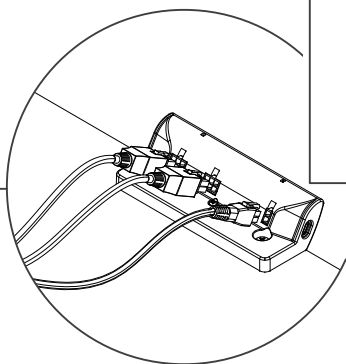
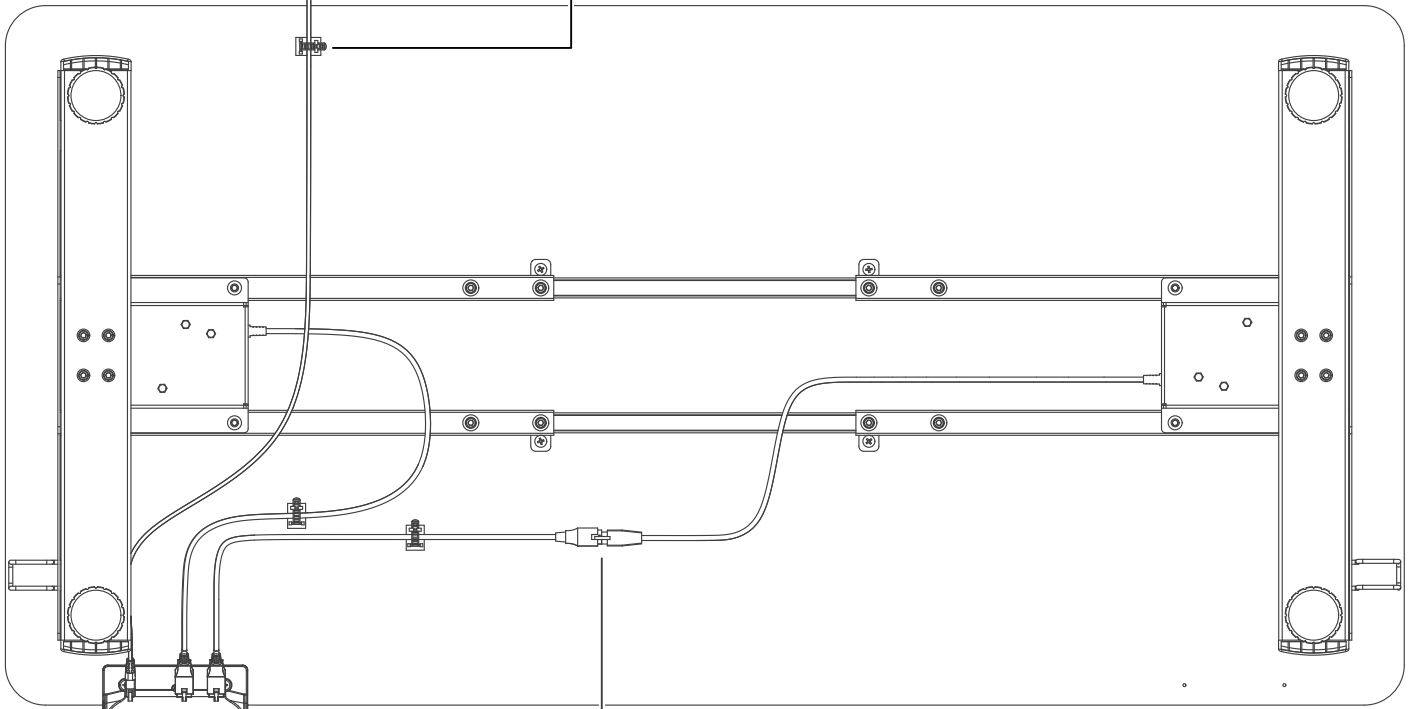
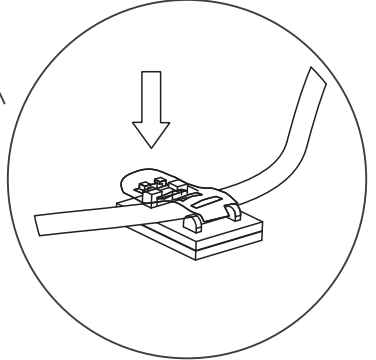
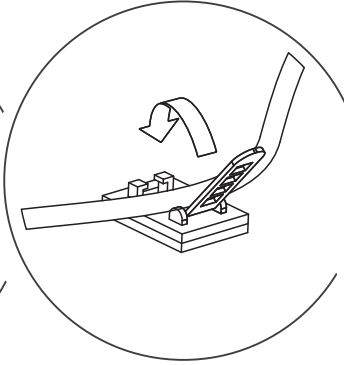
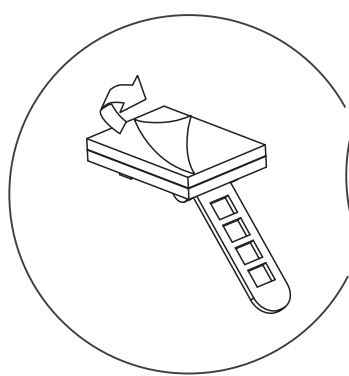

10

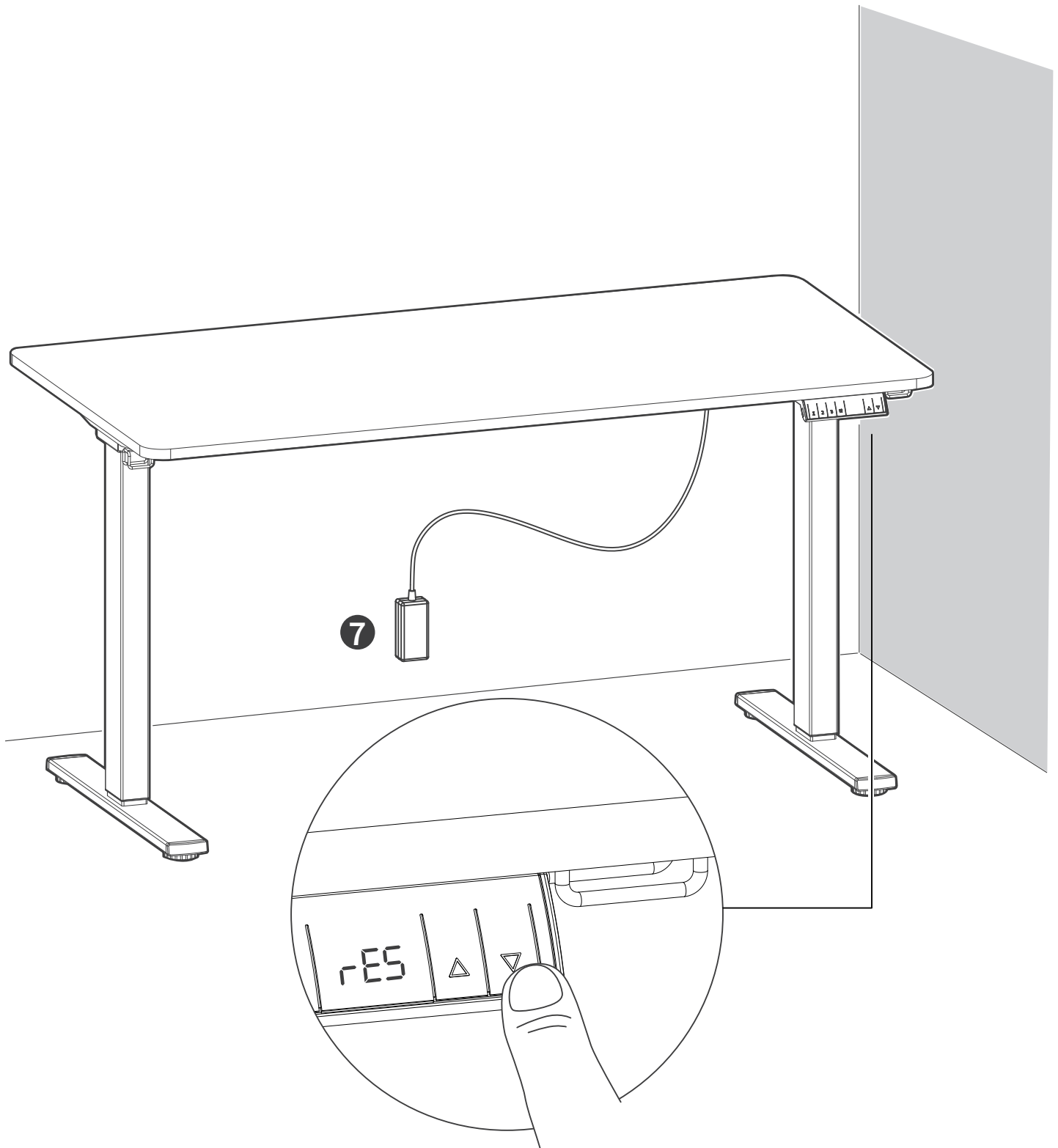

⚠ **Reset**

⚠ Long press ▼ 3s until displaying rES , Release it

Controller Instruction

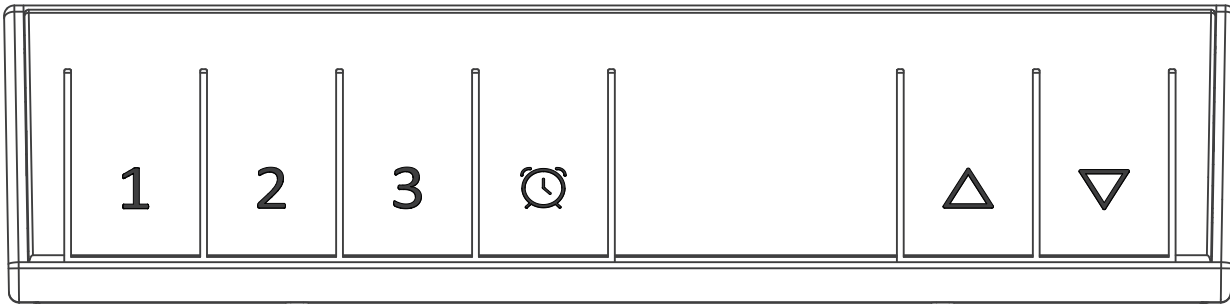

English(EN) 15-16

German(DE) 17-18

French(FR) 19-20







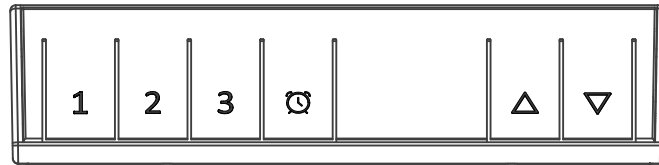

Spanish(ES) 21-22

Italian(IT) 23-24

English(EN)



Functions

- I. **Rise:** Press and hold  to keep raising the table until it reaches its highest position or release the key.
- II. **Decline:** Press and hold  to keep lowering the table until it reaches its lowest position or release the key.
- III. **Save current height setting:** In the altitude display interface, press and hold down the number ① or ② or ③ key for more than 3 seconds and then blink to display H1 or H2 or H3, you can record the current altitude to the corresponding key ① or ② or ③.
- IV. **Memory height:** In the height display screen, press ① or ② or ③ briefly and then release, the elevating table will automatically run to the height previously set for that key.
- V. **Timing:** Press "", the hand controller displays x.xh, at this time you can press the "" or "" button to adjust the timer to 0.5 hours for the change, the change interval 0.5-2h, 0 is off. 2h, 0 is off.
- VI. **Save electricity:** If there is no key operation for a long time, the digital tube will go out automatically, then press any key to light up the digital tube.
- VII. **Children's lock:**
 - a. Press and hold "" +  for 10s, the digital tube displays LOC, indicating that the system is locked.
 - b. Press and hold "" +  for 10s, the digital display is normal, indicating that the system is unlocked.

Setup Menu

- I. **Setup Menu:**By long pressing the "Ⓞ" button of hand control for 10 seconds, you can enter the setting interface, displaying "S-x" and "x" flashing, where "x" is the parameter group. At this time, press the "Ⓞ" key to enter the parameter group to set the corresponding parameters, press "▲" or "▼" to switch the parameter group. After setting the parameter, press "Ⓞ" key to return to the running interface. The parameters that can be set are as follows:
 - a. "S-1" 0 indicates metric display, 1 indicates imperial display.
 - b. "S-2" indicates that the sensor stops accurately in case of obstruction, 0 means off, 8 is the most sensitive, 1 is the least sensitive.
- I. **Stroke reset:**In "E10, E20" alarm state or after running to the lowest height position, long press the ▼ key for 3 seconds, after displaying $rE5$, release it, the table will start to run down to the bottom and rebound to a certain height, and then reset the table to display the lowest height. The table needs to be reset when it is used for the first time after power failure.







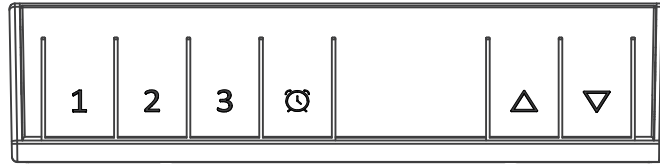

Protection and Alarm

- I. **protection against obstruction E02:**When the table vibrates, gets bumped or tilted during the movement, the alarm will be activated and the movement will be stopped immediately, and it will be lifted automatically after a set distance of reverse movement, or it will be lifted by pressing any key to stop it on the way of reverse running. Should check and make sure that the table will not vibrate greatly, hit the obstacle or tilt during the running process before running.
- II. **overheating protection Hot:**Continuous prolonged (two-minute) operation may activate this protection and should be re-powered or wait at least (18) minutes before use.
- III. **Motor Abnormal Protection E10:**The power should be disconnected, rechecked and made sure that the connection between the motor and the controller is reliable, and then re-powered.
- IV. **overload protection E20:**If this alarm occurs during upward operation, remove some of the weights on the table and run again; if this alarm occurs during downward operation, disconnect the power, remove some of the weights on the table, and then reapply the power.
- V. **undervoltage protection E31:**Power should be disconnected, rechecked and ensured that the power supply connection to the controller is reliable, and then powered back up.
- VI. **overpressure protection E32:**Power should be disconnected, rechecked and ensured that the power supply connection to the controller is reliable, and then powered back up.
- VII. **Inconsistent height of columns (applicable to multi motor systems) E60:**Reset, recheck and ensure that the actual operating height of each column is exactly the same before attempting to operate.







German(DE)



Functions

- I. **Anheben:** Drücken und halten  Sie die Taste, um den Tisch anzuheben, bis er seine höchste Position erreicht, oder lassen Sie die Taste los.
- II. **Abensenken:** Drücken und halten  Sie die Taste, um den Tisch abzusenken, bis er seine niedrigste Position erreicht, oder lassen Sie die Taste los.
- III. **Aktuelle Höhe speichern:** Im Höhenanzeige-Modus drücken und halten Sie die Taste ①, ② oder ③ für mehr als 3 Sekunden, bis H1, H2 oder H3 blinkt. Dadurch wird die aktuelle Höhe der entsprechenden Taste ①, ② oder ③ zugewiesen.
- IV. **Speicherhöhe:** Im Höhenanzeige-Modus drücken Sie kurz die Taste ①, ② oder ③ und lassen sie wieder los. Der Tisch fährt automatisch auf die zuvor für diese Taste gespeicherte Höhe.
- V. **Zeitsteuerung:** Drücken Sie „“, die Handsteuerung zeigt x.xh an. Sie können dann die Tasten „“ oder „“ drücken, um den Timer in 0,5-Stunden-Schritten einzustellen. Der Einstellbereich beträgt 0,5-2 Stunden. 0 bedeutet aus.
- VI. **Energiesparen:** Wenn über einen längeren Zeitraum keine Tasten betätigt werden, erlischt die Digitalanzeige automatisch. Drücken Sie eine beliebige Taste, um die Anzeige wieder einzuschalten.
- VII. **Kindersicherung:**
 - a. Drücken und halten Sie „“ +  für 10 Sekunden. Die Digitalanzeige zeigt „LOC“ an, was darauf hinweist, dass das System gesperrt ist.
 - b. Drücken und halten Sie „“ +  für 10 Sekunden. Die Digitalanzeige kehrt zur Normalanzeige zurück, was darauf hinweist, dass das System entsperrt ist.

Setup Menu

- I. Setup Menu (Einstellungsmenü):** Durch langes Drücken der „“-Taste an der Handsteuerung für 10 Sekunden können Sie die Einstellungsschnittstelle aufrufen. Die Anzeige zeigt „S-x“ und „x“ blinkt, wobei „x“ die Parametergruppe darstellt. In diesem Modus drücken Sie die „“-Taste, um die Parametergruppe zu betreten und die entsprechenden Parameter einzustellen. Drücken Sie „“ oder „“, um zwischen den Parametergruppen zu wechseln. Nach der Einstellung der Parameter drücken Sie die „“-Taste, um zur Betriebsanzeige zurückzukehren. Die einstellbaren Parameter sind wie folgt:
- „S-1“: 0 steht für metrische Anzeige, 1 steht für imperialistische Anzeige.
 - „S-2“: Gibt an, dass der Sensor bei Hindernissen genau stoppt. 0 bedeutet ausgeschaltet, 8 ist die höchste Empfindlichkeit, 1 die niedrigste Empfindlichkeit.
- I. Hubwerk-Reset (Stroke Reset):** Im „E10, E20“-Alarmzustand oder nach dem Erreichen der niedrigsten Position: Drücken und halten Sie die Taste  für 3 Sekunden. Nachdem angezeigt wird , lassen Sie die Taste los. Der Tisch beginnt, nach unten zu fahren, bis er die unterste Position erreicht hat, und fährt dann leicht nach oben zurück. Anschließend wird der Tisch zurückgesetzt und die niedrigste Höhe angezeigt. Hinweis: Der Tisch muss zurückgesetzt werden, wenn er zum ersten Mal nach einem Stromausfall verwendet wird.

Schutz und Alarm (Protection and Alarm)

- I. Schutz vor Hindernissen E02:** Wenn der Tisch während der Bewegung vibriert, gestoßen wird oder sich neigt, wird der Alarm aktiviert, und die Bewegung wird sofort gestoppt. Der Tisch hebt sich automatisch um eine eingestellte Distanz nach oben, oder er kann durch Drücken einer beliebigen Taste während des Rücklaufs gestoppt werden. Vor dem Betrieb sollte überprüft werden, dass der Tisch während der Bewegung nicht stark vibriert, auf ein Hindernis trifft oder sich neigt.
- II. Überhitzungsschutz (Overheating Protection) Hot:** Ein kontinuierlicher Betrieb über einen längeren Zeitraum (zwei Minuten) kann diesen Schutz aktivieren. Der Tisch sollte entweder neu gestartet oder mindestens 18 Minuten abgewartet werden, bevor er wieder benutzt wird.
- III. Motorstörungsschutz (Motor Abnormal Protection) E10:** Die Stromversorgung sollte getrennt und überprüft werden. Stellen Sie sicher, dass die Verbindung zwischen Motor und Steuergerät zuverlässig ist, und schalten Sie dann die Stromversorgung wieder ein.
- IV. Überlastschutz (Overload Protection) E20:** Wenn dieser Alarm während des Hebens auftritt, entfernen Sie etwas Gewicht vom Tisch und versuchen Sie es erneut. Tritt der Alarm während des Senkens auf, trennen Sie die Stromversorgung, entfernen Sie etwas Gewicht vom Tisch und schalten Sie die Stromversorgung erneut ein.
- V. Unterspannungsschutz (Undervoltage Protection) E31:** Die Stromversorgung sollte getrennt und überprüft werden. Stellen Sie sicher, dass die Verbindung der Stromversorgung zum Steuergerät zuverlässig ist, und schalten Sie dann die Stromversorgung wieder ein.
- VI. Überspannungsschutz (Overpressure Protection) E32:** Die Stromversorgung sollte getrennt und überprüft werden. Stellen Sie sicher, dass die Verbindung der Stromversorgung zum Steuergerät zuverlässig ist, und schalten Sie dann die Stromversorgung wieder ein.
- VII. Inkonsistenz der Säulenhöhe (gilt für Mehrmotorensysteme) E60:** Stellen Sie vor dem Betreiben sicher, dass die tatsächliche Betriebshöhe jeder Säule exakt gleich ist.



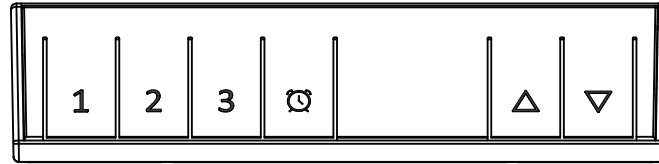



French(FR)



Functions

- I. **Élévation:** Appuyez et maintenez ▲ la touche pour continuer à élever la table jusqu'à ce qu'elle atteigne sa position la plus haute, ou relâchez la touche.
- II. **Abaissement:** Appuyez et maintenez ▼ la touche pour continuer à abaisser la table jusqu'à ce qu'elle atteigne sa position la plus basse, ou relâchez la touche. Enregistrer la hauteur actuelle: Dans l'interface d'affichage de la hauteur, appuyez et maintenez la touche ①, ② ou ③ pendant plus de 3 secondes, jusqu'à ce que H1, H2 ou H3 clignote. Vous pouvez alors enregistrer la hauteur actuelle sur la touche correspondante ①, ② ou ③.
- III. **Hauteur mémorisée:** Dans l'écran d'affichage de la hauteur, appuyez brièvement sur ①, ② ou ③, puis relâchez. La table se déplacera automatiquement à la hauteur précédemment définie pour cette touche.
- IV. **Minuteur:** Appuyez sur « ⏸ », le contrôleur manuel affiche x.xh. Vous pouvez alors appuyer sur les touches « ▲ » ou « ▼ » pour ajuster le minuteur par incréments de 0,5 heure. La plage de réglage est de 0,5 à 2 heures, 0 signifiant désactivé.
- V. **Économie d'énergie:** Si aucune touche n'est utilisée pendant une longue période, le tube numérique s'éteindra automatiquement. Appuyez sur n'importe quelle touche pour rallumer le tube numérique.
- VI. **Verrouillage enfant:**
 - a. Appuyez et maintenez « ⏸ » + ▲ pendant 10 secondes. Le tube numérique affiche « LOC », indiquant que le système est verrouillé.
 - b. Appuyez et maintenez « ⏸ » + ▼ pendant 10 secondes. L'affichage numérique revient à la normale, indiquant que le système est déverrouillé.

Menu de configuration

- I. Menu de configuration:** En maintenant le bouton «  » de la commande manuelle pendant 10 secondes, vous pouvez entrer dans l'interface de configuration. L'écran affiche « S-x » avec « x » clignotant, où « x » correspond au groupe de paramètres. À ce moment, appuyez sur la touche «  » pour entrer dans le groupe de paramètres et régler les paramètres correspondants. Appuyez sur «  » ou «  » pour changer de groupe de paramètres. Après avoir défini le paramètre, appuyez sur la touche «  » pour revenir à l'interface de fonctionnement. Les paramètres pouvant être configurés sont les suivants :
- a. « S-1 » : 0 indique un affichage métrique, 1 indique un affichage impérial.
 - b. « S-2 » : indique que le capteur s'arrête avec précision en cas d'obstruction. 0 signifie désactivé, 8 est le niveau de sensibilité le plus élevé et 1 le plus bas.
- I. Réinitialisation de la course :** En cas d'état d'alarme « E10, E20 » ou après avoir atteint la position de hauteur la plus basse, maintenez la touche enfoncée pendant  3 secondes. Après l'affichage « E5 », relâchez la touche. La table commencera à descendre jusqu'à sa position la plus basse, puis remontera à une certaine hauteur. Elle se réinitialisera ensuite pour afficher la hauteur la plus basse. La table doit être réinitialisée lors de la première utilisation après une coupure de courant.







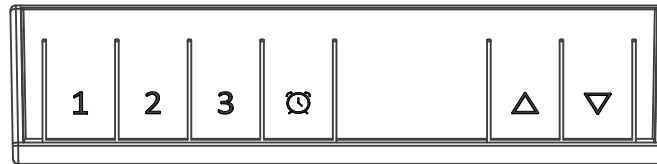

Protection et Alarme

- I. Protection contre les obstacles E02:** Lorsque la table vibre, est heurtée ou inclinée pendant le mouvement, l'alarme sera activée et le mouvement s'arrêtera immédiatement. Elle se soulèvera automatiquement après une certaine distance de mouvement inverse, ou en appuyant sur une touche pour l'arrêter pendant le retour. Il faut vérifier et s'assurer que la table ne vibre pas fortement, ne heurte pas d'obstacle et ne s'incline pas pendant son fonctionnement avant de l'utiliser.
- II. Protection contre la surchauffe Hot:** Un fonctionnement continu et prolongé (deux minutes) peut activer cette protection. Dans ce cas, il faut couper l'alimentation ou attendre au moins 18 minutes avant de l'utiliser à nouveau.
- III. Protection contre une anomalie du moteur E10:** L'alimentation doit être coupée, le moteur et la connexion au contrôleur doivent être vérifiés et assurés fiables, puis réalimentés.
- IV. Protection contre la surcharge E20:** Si cette alarme se produit lors d'une montée, retirez une partie des poids sur la table et réessayez. Si cette alarme se produit lors d'une descente, coupez l'alimentation, retirez une partie des poids sur la table, puis reconnectez l'alimentation.
- V. Protection contre la sous-tension E31:** L'alimentation doit être coupée, la connexion entre l'alimentation et le contrôleur doit être vérifiée et confirmée fiable, puis rétablie.
- VI. Protection contre la surtension E32:** L'alimentation doit être coupée, la connexion entre l'alimentation et le contrôleur doit être vérifiée et confirmée fiable, puis rétablie.
- VII. Hauteur de colonne incohérente (pour systèmes multimoteurs) E60:** Effectuez une Réinitialisation, Revérifiez et assurez - vous que chaque colonne fonctionne exactement à la même hauteur, puis réessayez de courir.







Spanish(ES)



Functions

- I. **Subir:** Mantenga presionado  para seguir elevando la mesa hasta que alcance su posición más alta o suelte la tecla.
- II. **Bajar:** Mantenga presionado  para seguir bajando la mesa hasta que alcance su posición más baja o suelte la tecla.
- III. **Guardar la configuración de altura actual:** En la interfaz de visualización de altura, mantenga presionada la tecla ①, ② o ③ durante más de 3 segundos. Cuando parpadee y muestre H1, H2 o H3, podrá guardar la altura actual en la tecla correspondiente (①, ② o ③).
- IV. **Altura memorizada:** En la pantalla de visualización de altura, presione brevemente ①, ② o ③ y luego suelte. La mesa ajustable se moverá automáticamente a la altura previamente configurada para esa tecla.
- V. **Temporizador:** Presione "", el controlador de mano mostrará x.xh. En este momento, puede presionar los botones "" o "" para ajustar el temporizador en intervalos de 0,5 horas (rango: 0,5-2h; 0 es apagado).
- VI. **Ahorro de energía:** Si no se realiza ninguna operación con las teclas durante un largo tiempo, la pantalla digital se apagará automáticamente. Presione cualquier tecla para encender nuevamente la pantalla digital.
- VII. **Bloqueo para niños:**
 - a. Mantenga presionadas "" +  durante 10 segundos. La pantalla digital mostrará LOC, indicando que el sistema está bloqueado.
 - b. Mantenga presionadas "" +  durante 10 segundos. La pantalla digital volverá a la normalidad, indicando que el sistema está desbloqueado.

Menú de Configuración

- I. **Menú de Configuración:**Manteniendo presionado el botón "  " del control manual durante 10 segundos, puede ingresar a la interfaz de configuración, mostrando "S-x" y "x" parpadeando, donde "x" es el grupo de parámetros. En este momento, presione la tecla "  " para ingresar al grupo de parámetros y configurar los parámetros correspondientes. Presione "  " o "  " para cambiar de grupo de parámetros. Después de configurar el parámetro, presione la tecla "  " para regresar a la interfaz de funcionamiento.
- II. **Los parámetros que se pueden configurar son los siguientes:**
 - a. "S-1" 0 indica visualización métrica, 1 indica visualización imperial.
 - b. "S-2" Indica que el sensor se detiene con precisión en caso de obstrucción; 0 significa apagado, 8 es el más sensible, 1 es el menos sensible.
- I. **Reinicio del recorrido:**En el estado de alarma "E10, E20" o después de funcionar hasta la posición más baja, mantenga presionada la tecla durante  3 segundos. Una vez que se muestre el símbolo correspondiente r_{ES} , suéltela, y la mesa comenzará a descender hasta el fondo, rebotará a una cierta altura y luego se reiniciará, mostrando la altura más baja. La mesa necesita ser reiniciada la primera vez que se usa después de un corte de energía.







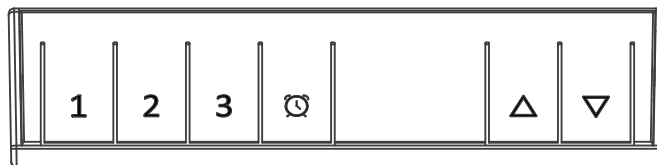

Protección y Alarma

- I. **Protección contra obstrucciones E02:**Cuando la mesa vibra, recibe un golpe o se inclina durante el movimiento, se activará la alarma y el movimiento se detendrá de inmediato. Luego, se elevará automáticamente tras una distancia de movimiento inverso establecida, o se podrá levantar presionando cualquier tecla para detenerla durante el movimiento inverso. Se debe verificar y asegurarse de que la mesa no vibre excesivamente, no golpee obstáculos ni se incline durante el proceso de funcionamiento antes de continuar.
- II. **Protección contra sobrecalentamiento Hot:**El uso continuo prolongado (dos minutos) puede activar esta protección. Deberá reconectarse la energía o esperar al menos (18) minutos antes de volver a usarla.
- III. **Protección contra anomalías del motor E10:**Se debe desconectar la energía, verificar nuevamente y asegurarse de que la conexión entre el motor y el controlador sea confiable, y luego reconectar la energía.
- IV. **Protección contra sobrecarga E20:**Si esta alarma ocurre durante el movimiento hacia arriba, retire parte del peso sobre la mesa y vuelva a operar. Si ocurre durante el movimiento hacia abajo, desconecte la energía, retire parte del peso sobre la mesa y luego reconecte la energía.
- V. **Protección contra bajo voltaje E31:**Se debe desconectar la energía, verificar nuevamente y asegurarse de que la conexión de la fuente de alimentación al controlador sea confiable, y luego volver a conectar la energía.
- VI. **Protección contra sobrevoltaje E32:**Se debe desconectar la energía, verificar nuevamente y asegurarse de que la conexión de la fuente de alimentación al controlador sea confiable, y luego volver a conectar la energía.
- VII. **Altura inconsistente de la columna (para sistemas multimotores) E60:**Realice el reinicio, vuelva a comprobar y asegúrese de que cada columna funcione exactamente a la misma altura antes de probar la operación.







Italian(IT)



Functions

- I. **Salita:** Tenere premuto  per continuare a sollevare il tavolo fino a raggiungere la posizione più alta o rilasciare il pulsante.
- II. **Discesa:** Tenere premuto  per continuare ad abbassare il tavolo fino a raggiungere la posizione più bassa o rilasciare il pulsante.
- III. **Salvare l'impostazione dell'altezza attuale:** Nell'interfaccia di visualizzazione dell'altezza, tenere premuto il tasto ① o ② o ③ per più di 3 secondi; quando lampeggia e visualizza H1, H2 o H3, è possibile registrare l'altezza attuale al tasto corrispondente ①, ② o ③.
- IV. **Memoria dell'altezza:** Nello schermo di visualizzazione dell'altezza, premere brevemente ① o ② o ③ e poi rilasciare, il tavolo elevabile si muoverà automaticamente verso l'altezza precedentemente impostata per quel tasto.
- V. **Timer:** Premere "  "; il controller manuale visualizza x.xh. In questo momento, è possibile premere il pulsante "  " o "  " per regolare il timer a intervalli di 0,5 ore, con un intervallo di variazione tra 0,5-2h; 0 significa spento.
- VI. **Risparmio energetico:** Se non viene premuto alcun tasto per un lungo periodo, il tubo digitale si spegnerà automaticamente; quindi premere qualsiasi tasto per riaccendere il tubo digitale.
- VII.
- VIII. **Blocco bambini:**
 - a. Tenere premuto "  " +  per 10 secondi. Il tubo digitale visualizza LOC, indicando che il sistema è bloccato.
 - b. Tenere premuto "  " +  per 10 secondi; il display digitale torna normale, indicando che il sistema è sbloccato.

Menu di configurazione

- I. **Menu di configurazione:** Tenendo premuto il pulsante "  " del controllo manuale per 10 secondi, è possibile accedere all'interfaccia di impostazione, che visualizza "S-x" con "x" lampeggiante, dove "x" rappresenta il gruppo di parametri. In questo momento, premere il tasto "  " per entrare nel gruppo di parametri e impostare i parametri corrispondenti; premere "  " o "  " per cambiare il gruppo di parametri. Dopo aver impostato il parametro, premere il tasto "  " per tornare all'interfaccia operativa.
- II. **I parametri che possono essere impostati sono i seguenti:**
 - a. "S-1": 0 indica la visualizzazione metrica, 1 indica la visualizzazione imperiale.
 - b. "S-2": Indica che il sensore si ferma accuratamente in caso di ostruzione; 0 significa disattivato, 8 è il livello più sensibile, 1 è il meno sensibile.
- I. **Ripristino della corsa:** In stato di allarme "E10, E20" o dopo aver raggiunto la posizione di altezza più bassa, tenere premuto il pulsante per  3 secondi. Dopo la visualizzazione, rilasciare il pulsante ; il tavolo inizierà a scendere fino al punto più basso e poi risalirà a una certa altezza, quindi ripristinerà il tavolo per visualizzare l'altezza minima. Il tavolo deve essere ripristinato la prima volta che viene utilizzato dopo un'interruzione di corrente.

Protezione e Allarme

- I. **Protezione contro le ostruzioni E02:** Quando il tavolo vibra, viene urtato o inclinato durante il movimento, l'allarme si attiva e il movimento viene immediatamente interrotto. Successivamente, il tavolo si solleverà automaticamente per una certa distanza in direzione opposta oppure si fermerà premendo qualsiasi tasto durante il movimento inverso. Verificare e assicurarsi che il tavolo non vibri in modo significativo, non colpisca ostacoli né si inclini durante il funzionamento prima di avviarlo.
- II. **Protezione contro il surriscaldamento Hot:** Un funzionamento continuo e prolungato (di due minuti) potrebbe attivare questa protezione. In tal caso, è necessario riaccendere il dispositivo o attendere almeno 18 minuti prima di riutilizzarlo.
- III. **Protezione da anomalia del motore E10:** Scollegare l'alimentazione, verificare nuovamente e assicurarsi che la connessione tra il motore e il controller sia affidabile, quindi riaccendere il dispositivo.
- IV. **Protezione da sovraccarico E20:** Se questo allarme si verifica durante il funzionamento in salita, rimuovere parte del peso sul tavolo e riprovare. Se si verifica durante il funzionamento in discesa, scollegare l'alimentazione, rimuovere parte del peso sul tavolo e quindi ricollegare l'alimentazione.
- V. **Protezione da sottotensione E31:** Scollegare l'alimentazione, verificare e assicurarsi che la connessione dell'alimentazione al controller sia affidabile, quindi riaccendere il dispositivo.
- VI. **Protezione da sovrappressione E32:** Scollegare l'alimentazione, verificare e assicurarsi che la connessione dell'alimentazione al controller sia affidabile, quindi riaccendere il dispositivo.
- VII. **Incoerenza dell'altezza della colonna (applicabile ai sistemi multi motore) E60:** Ripristinare, ricontrollare e assicurarsi che l'altezza effettiva di funzionamento di ogni colonna sia esattamente la stessa prima di tentare di operare.