

Möbel 3208 Wickelkommode Ruben Weiß

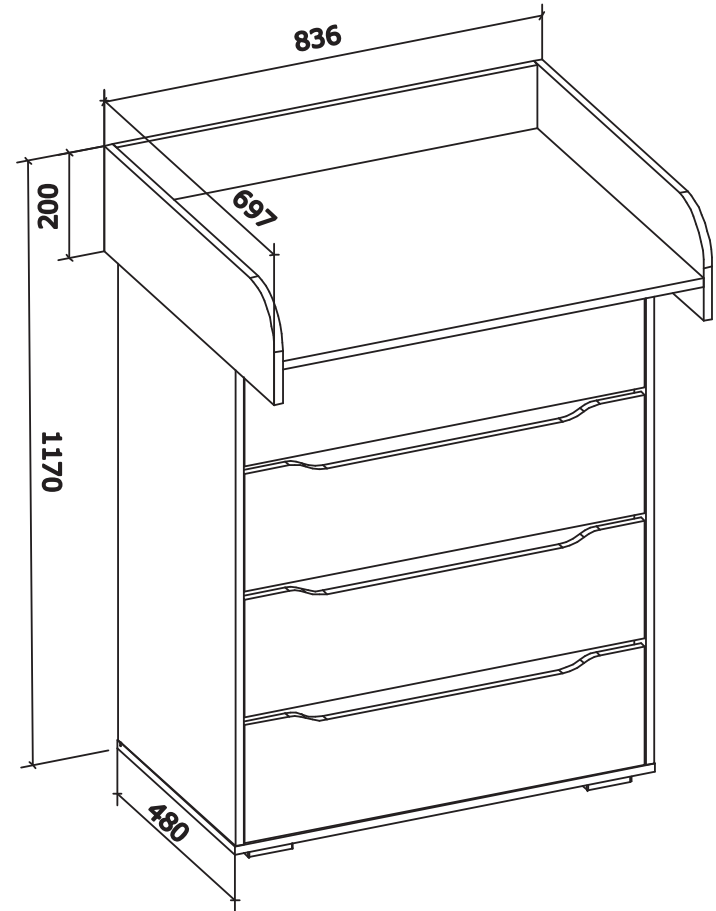

Möbel 3208 Wickelkommode Ruben Weiß



Möbel 3208 Wickelkommode Ruben Weiß



<p>Informazioni importanti: Leggi attentamente Conserva queste informazioni per ulteriori consultazioni.</p>	<p>Important information: Keep this information for further reference.</p> <p>(GB) WARNING Serious or fatal crushing injuries can occur from tipping over. It must be permanently fixed to the wall.</p> <p>Firing devices for the wall are not included types of fixing devices. Use fixing devices suitable for the walls of your unit, for advice see advice for the screws, which you can specify at the dealer.</p>	<p>Wichtige Information: Diese Information aufmerksam lesen.</p> <p>(DE) ACHTUNG Nicht Möbelschub umkippen. Können ernstes Einwickeln die Folge sein. Um zu verhindern, dass das Möbelschub umkippt, muss es fest an der Wand verankert werden.</p> <p>Besichtig für die Verankerung sind nicht beiliegend, das sie von jeweiligen Verankerungsmittel für die Wand zu verwenden. Für die Schrauben, welche Sie spezifizieren, sind bei den jeweiligen Fragen der örtlichen Fachhändler zu Rate zu gehen.</p>	<p>Wažna informacija: Čuvajte ove informacije pažljivo. Zaštovite ove informacije pažljivo.</p> <p>(PL) UWAGA Przebiegni ostrzeżenia przed porażeniami z powodu przewrócenia szafki. Należy ją na stałe przyczepić do ściany.</p> <p>W zestawie nie znajdują się urządzenia mocujące, ponieważ zostały oddzielnie wymienione w instrukcji. Użytkownik powinien dobrać w swoim domu odpowiednie urządzenie mocujące. Wzrostki, które należy użyć, należy określić w zależności od rodzaju ściany.</p>	<p>Pravna informacija: Čuvajte ove informacije pažljivo. Učuvajte ove informacije pažljivo.</p> <p>(CZ) VAROVÁNÍ Předtím než začnete sbírat, přečtěte si pozorně všechny informace. Aby se zabránilo úrazům, musí být nábytek pevně připevněn ke stěně.</p> <p>Upevňovací materiál není součástí balení, protože je již v balení na materiálu dlebu. Použijte tedy takový upevňovací materiál, který je vhodný pro vaši stěnu. Pro výběr vhodného prostředku se obraťte na svého místního odborníka.</p>	<p>Pravna informacija: Čuvajte ove informacije pažljivo. Učuvajte ove informacije pažljivo.</p> <p>(SK) UPOZORNENIE Predtým než začnete zbierať, starostlivo si prečítajte všetky informácie. Aby sa zabránilo úrazom, musí byť nábytok pevne pripnutý k stene.</p> <p>Používajte na zátku materiál dlebu, pretože je už v balení na materiálu dlebu. Použite teda takový upevňovací materiál, ktorý je vhodný pre vašu stenu. Pre výber vhodného prostriedku sa obráťte na miestneho odborníka.</p>
<p>(IT) AVVERTENZA Se il mobile si ribalta può causare lesioni da compressione serie e talvolta fatali. È necessario che il mobile sia fissato permanentemente alla parete.</p> <p>Gli accessori per il fissaggio alla parete non sono inclusi perché il materiale d'origine è idoneo per essere fissato permanentemente alla parete.</p> <p>Per informazioni sui dispositivi di fissaggio, rivolgersi al rivenditore specializzato.</p>	<p>(NL) WAARSCHUWING Wanneer meubels omvallen, kan er ernstige of fatale verwondingen ontstaan. Het is noodzakelijk dat het meubel vast aan de muur wordt bevestigd. Het is niet toegestaan de muur te worden bevestigd op een niet daartoe bestemd oppervlak.</p>	<p>(FR) AVERTISSEMENT Risque de blessure grave en cas de chute du meuble. Le meuble doit être fixé de manière permanente à la paroi.</p> <p>Les fixateurs ne sont pas inclus car le matériau d'origine est adapté pour être fixé de manière permanente à la paroi. Pour obtenir des conseils sur les fixateurs adaptés, adressez-vous à un revendeur spécialisé.</p>	<p>(RO) ATENȚIE Poi săruiți din gravu decăzării împiedicărilor. Meubelul trebuie fixat permanent la perete.</p> <p>Accesorii de borie pentru prindere nu sunt incluse deoarece materialul de origine este potrivit să fie fixat permanent la perete. Pentru informații referitoare la dispozitivele de borie adecvate, vă rugăm să vă adresați unui vânzător specializat.</p>	<p>(TR) UYARI Mobilyanın devrilmesi sonucu dikkatli olunuz. Mobilyanın devrilmesi ciddi yaralanmalara sebep olabilir. Mobilyanın duvara sabitlenmesi gerekmektedir.</p> <p>Dünya her bölge için farklı sabitleme yöntemleri gerektirebilir. Mobilyanın duvara sabitlenmesi için uygun sabitleme malzemelerini duvar malzemesine göre seçiniz. Sabitleme malzemeleri için tavsiyeler için lütfen yerel uzmanlara danışınız.</p>	<p>(ES) ADVERTENCIA No se incluyen los dispositivos de fijación, dado que los dispositivos originales de fijación ya vienen incluidos en el material de la pieza. Para obtener consejos sobre los dispositivos de fijación adecuados, consulte al vendedor especializado.</p>
<p>(HR) UPOZORENJE Važna informacija: Pazljivo pročitaite. Šablonje ove upute za buđenje potrebne.</p> <p>Može se nastati ozbiljne povrede ako doći do opadanja ili amoniranja odeljaka. Kako bi izbjegli povrede, namještalj mora biti pričvršćen na zid.</p> <p>Pričvršćen za zid mora prihvatiti upravljači izdružiti vrata meubla vrata zadržavajući pritisak na dno. Prilikom pričvršćavanja, upotrijebite priloženu uputnu kartu za pričvršćavanje. Upravljači vrata moraju biti pričvršćeni na zid posebno prikladan konvencionalni blokovi specijalizirani trgovini.</p>	<p>(SRB) UPOZORENJE Može nastati ozbiljne povrede usljed prevrtanja namještalje. Da ovaj namještalj ne bi pao, mora stalno biti pričvršćen za zid.</p> <p>Nisu svi blokovi, tipovi stablona za pričvršćavanje i različite okove. Upotrijebite one koje su priloženi uputstvu. Odeljke se u idealnoj gradnji.</p>	<p>(HU) ÉSZEMLÉM Fontos információ: Kérjük, olvassa el figyelmesen az országi nyelv szerinti útmutatókat.</p> <p>Az ékezők felszerelése során, vegye át az ékezőket a meubla oldalán. Amikor, hogy azt megakassza, nyomjon a meubla aljára. A meubla elmozdításához használja a mellékelt meubla rögzítő kártyát. Az ékezőknek különleges típusú rögzítőket kell használniuk, amelyek a meubla aljára vannak rögzítve.</p>	<p>(PT) IMPORTANTE Importante! Ler estas instruções cuidadosamente. Guardar como referência.</p> <p>As quedadas de móveis podem originar ferimentos graves e até fatais. É necessário que o móvel seja fixado à parede para evitar possíveis quedas.</p> <p>Os diferentes tipos de paredes requerem diferentes tipos de parafusos. Utilize os parafusos adequados para o tipo de parede em que o móvel vai ser instalado. Se não tiver a certeza do tipo de parafusos a utilizar, consulte um profissional especializado.</p>	<p>(UA) ВВАГА Важлива інформація: Прочитайте уважно. Збережіть цю інструкцію.</p> <p>Під час встановлення мебелі може статися поранення серйозного характеру, а також смертельні випадки. Щоб уникнути поранень, мебелі потрібно надійно закріпити до стіни.</p> <p>Кріплення до стіни не додаються, оскільки вони вже встановлені на мебелі. Для встановлення мебелі використовуйте надану інструкцію. Для кріплення мебелі до стіни використовуйте спеціальні блоки, які надані в комплекті до мебелі.</p>	<p>(DK) ADVARSEL Vigtig oplysning! Læs omhyggeligt. Glem ikke oplysningerne til senere brug.</p> <p>Der kan opstå alvorlig eller livstruende ulykker, hvis møblet vælter. For at undgå ulykker, må møblets fastgørelse permanent være sikret.</p> <p>Fastgørelse af møblets dele til væggen skal ske ved brug af særligt udviklede blokke specialiserede i møbelspecialiserede butikker.</p>
<p>(RU) ВНИМАНИЕ Важная информация: Внимательно прочитайте. Сохраните эту информацию.</p> <p>Осторожно используйте мебель. Может произойти травма или даже летальный исход. Чтобы избежать травм, мебель должна быть прочно закреплена к стене.</p> <p>Крепление мебели для хранения вещей к стене не входит в комплект поставки. Используйте специальные блоки, которые прилагаются к мебели. Для крепления мебели к стене используйте специальные блоки, которые прилагаются к мебели.</p>	<p>(BY) ВНИМАЦІЯ Важная информация: Прочітайте уважливо. Збережіть цю інформацію.</p> <p>Правільна установка на стіну мебелі може даць пэравы пераважы і нават смерць. Каб ухіліць пэравы, намяшталля павінна быць прычыненая на зід.</p>	<p>(SE) VARNING Viktig information: Säns informationen för framtida bruk.</p> <p>Advärja eller livstruande skador kan ske om möbler tipsar över. För att förhindra att detta händer, måste möblerna alltid permanent vara fäst vid väggen.</p>	<p>(NO) ADVARSEL Viktig informasjon: Les nøye. Behold disse informasjonene for fremtidig bruk.</p> <p>Advarsel om alvorlige skader eller dødsfall hvis møblene tipser eller faller ned. For å forhindre dette, må møblene alltid være fastgjort til veggen.</p>	<p>(FI) VAROITUS Tärkeä tieto: Lue huolellisesti. Säilytä nämä tiedot mahdollisesti tulevaa varten.</p> <p>Huonekalun kaatumisen voi aiheuttaa vakavia vammoja ja jopa kuolemantapauksia. Varmista, että huonekalu on kiinnitetty seinään.</p>	<p>(GR) ΠΡΟΒΛΕΠΟΜΕΝΗ Σημαντική πληροφορία: Αναγνώστε προσεκτικά. Στην περίπτωση που χρειάζεστε περαιτέρω πληροφορίες, διαβάστε τις πληροφορίες που παρέχονται στην ενότητα «Προβλεπόμενα».</p> <p>Εάν η έπιπλα αλωνίσει ή αντιστρέψει, μπορεί να υπάρξει σοβαρό τραυματισμό ή ακόμη και θάνατος. Για να αποφευχθεί αυτό, η έπιπλα πρέπει να είναι στερεωμένα στον τοίχο.</p> <p>Το έπιπλα αποτελείται από τμήμα που προλαμβάνει το άνοιγμα των πόρτων. Βεβαιωθείτε ότι το έπιπλα είναι στερεωμένο στον τοίχο με τον κατάλληλο τρόπο. Η εγκατάσταση του έπιπλα στον τοίχο πρέπει να γίνεται με τη βοήθεια των ειδικών βλοκίων που είναι σε στοίχιση με το έπιπλα.</p>





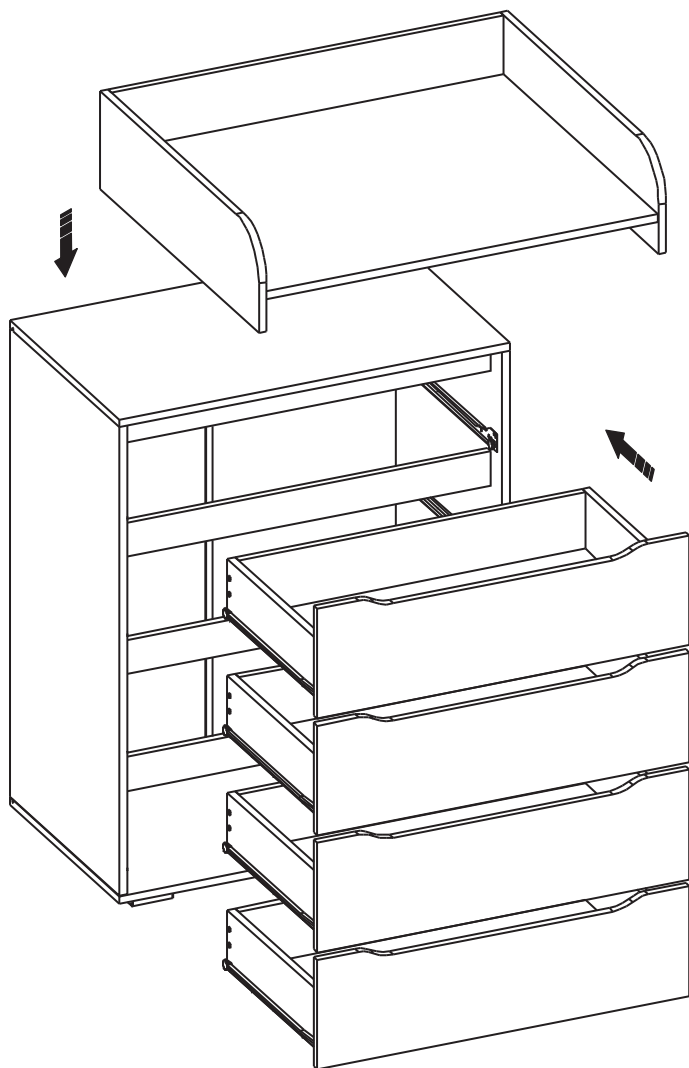









Möbel 3208 Wickelkommode Ruben Weiß

Möbel 3208 Wickelkommode Ruben Weiß

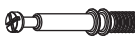

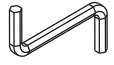

Möbel 3208 Wickelkommode Ruben Weiß

Zubehör:



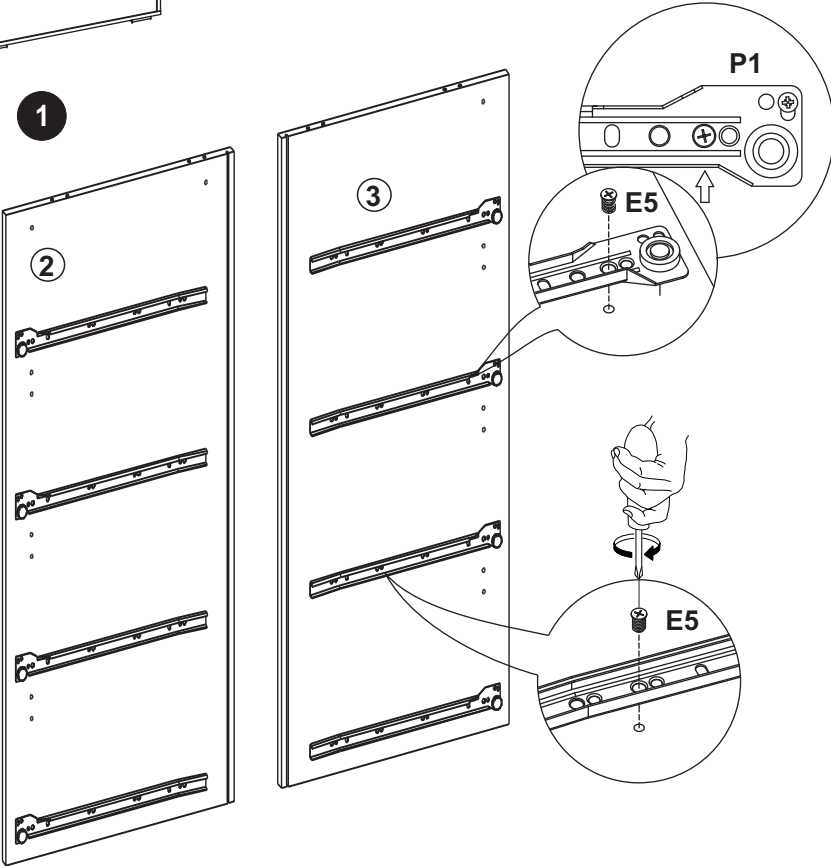
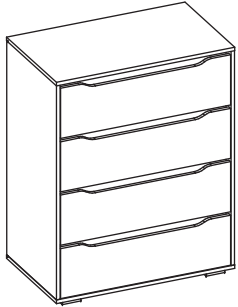

Nº	a × b × c	X	Paket		
1	804 × 680 × 16	1	1/2	 8x30mm	
2	962 × 480 × 16	1	2/2	A2 x33	H2 x16
3	962 × 480 × 16	1	2/2		
4	802 × 481 × 16	1	1/2	B x23	B1 6,4x50mm x23
5	802 × 481 × 16	1	1/2	 L=400 mm	
6	225 × 764 × 16	4	1/2	P1 x4	K1 x4
7	201 × 804 × 16	1	2/2		
8	201 × 697 × 16	1	1/2	I1 962 mm x1	U1 x2
9	201 × 697 × 16	1	1/2		
10	711 × 116 × 16	4	2/2	D1 16 mm x34	C1 5x30mm x34
11	70 × 804 × 16	1	1/2		
12	70 × 768 × 16	3	1/2	D x34	E7 3,5x12mm x8
13	400 × 116 × 16	4	2/2		
14	400 × 116 × 16	4	2/2	R x1	E5 3,5x16mm x52
15	60 × 768 × 16	1	1/2		
16	972 × 388 × 3	2	2/2	Z 1,6x20mm x60	E3 3,5x20mm x16
17	741 × 405 × 3	4	2/2		
18	Zubehör	1	1/2		

Möbel 3208 Wickelkommode Ruben Weiß

	P1	x4		E5	x24
---	-----------	----	---	-----------	-----

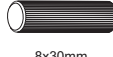

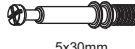



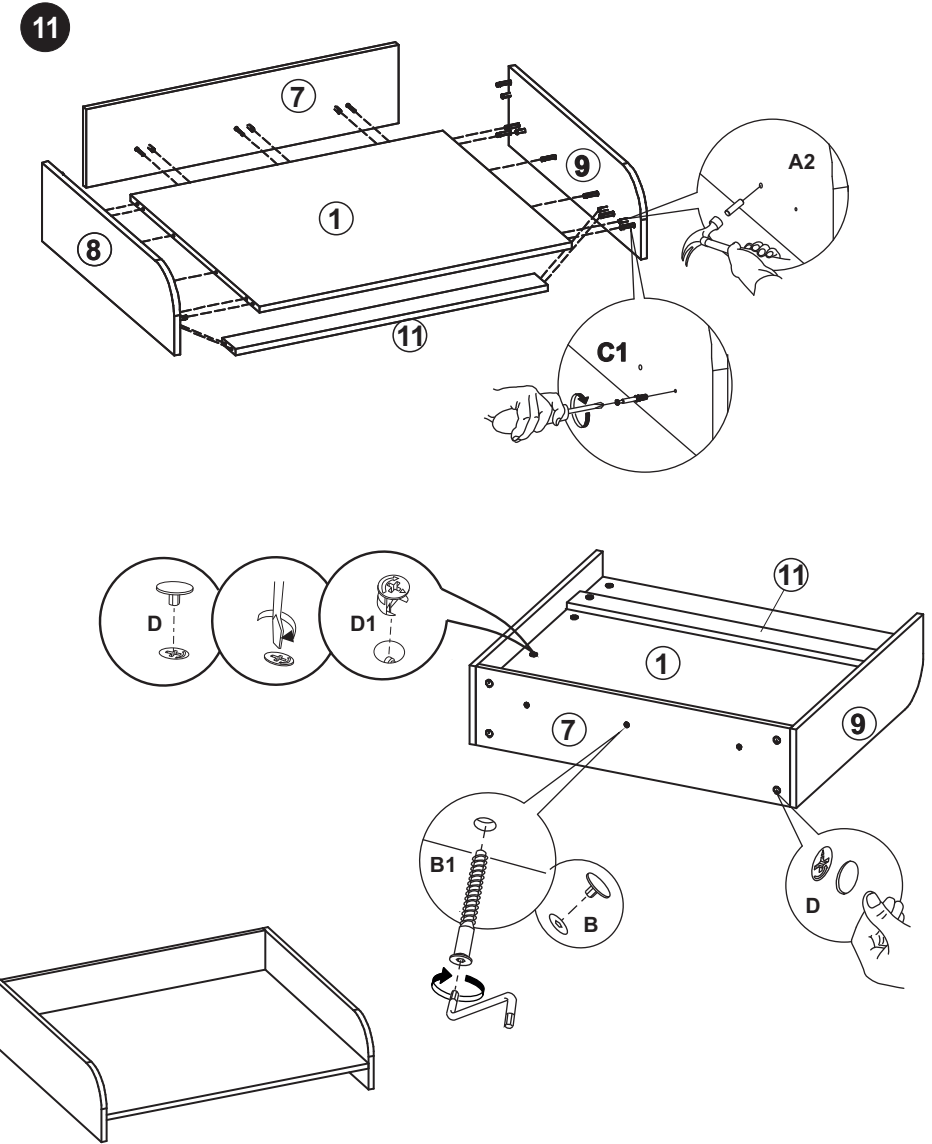



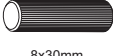

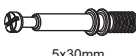
Möbel 3208 Wickelkommode Ruben Weiß

	A2	x11		D	x14		C1	x14		D1	x14		B	x3		B1	x3
---	-----------	-----	---	----------	-----	---	-----------	-----	---	-----------	-----	---	----------	----	---	-----------	----



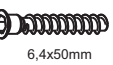
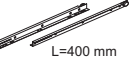



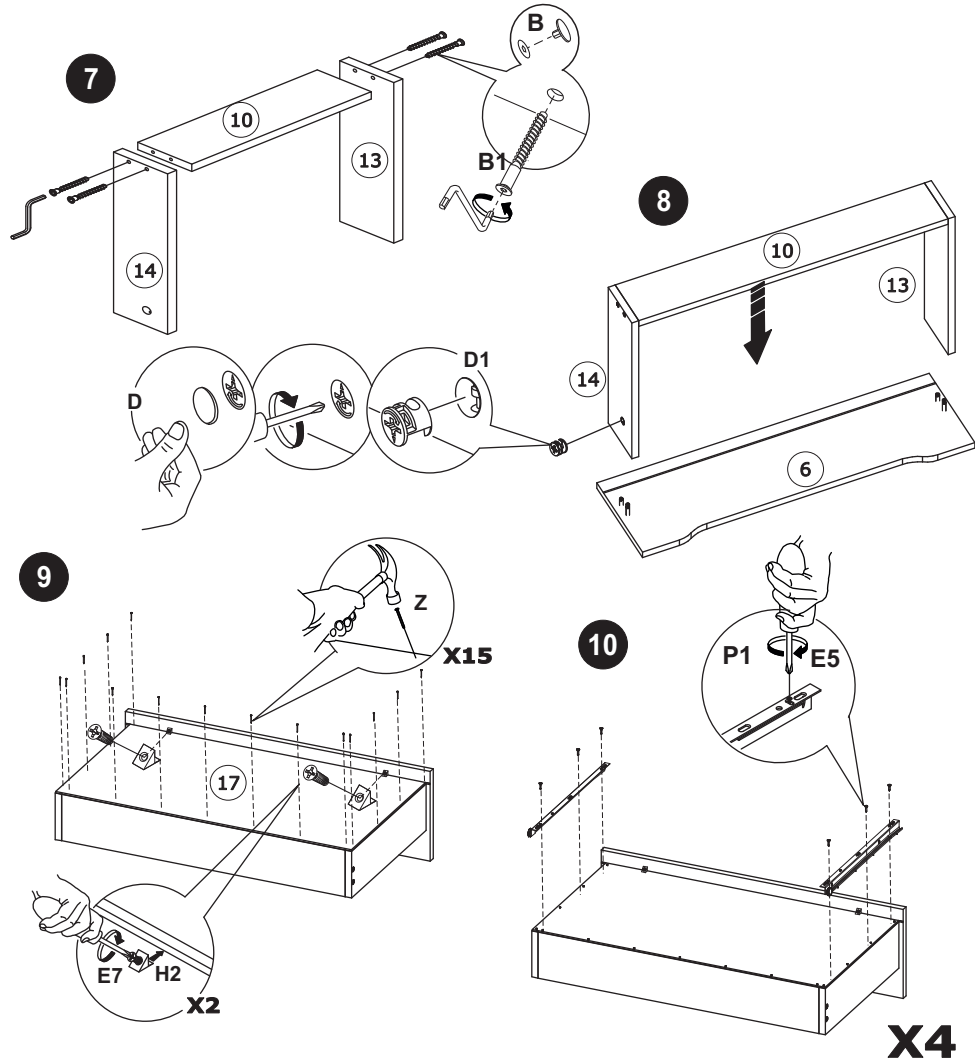

Möbel 3208 Wickelkommode Ruben Weiß

 8x30mm A2 x2	 D x2	 5x30mm C1 x2	 16 mm D1 x2	 1,6x20mm Z x15	 3,5x16mm E5 x6
 H2 x2	 B x4	 6,4x50mm B1 x4	 L=400 mm P1 x1	 3,5x12mm E7 x2	

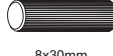

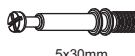
X4

Möbel 3208 Wickelkommode Ruben Weiß

 8x30mm A2 x10	 D x12	 5x30mm C1 x12	 16 mm D1 x12	 3,5x16mm E5 x4	 U1 x2
--	---	--	---	---	---

