

**WHITE** : BLANC : *BLANCO*

**BARK GREY** : GRIS ÉCORCE : *CORTEZA GRIS*

**CHOCOLATE** : CHOCOLAT : *CHOCOLATE*

**ASSEMBLY  
INSTRUCTIONS**

-----  
**INSTRUCTIONS  
D'ASSEMBLAGE**

-----  
**INSTRUCCIONES DE  
ENSAMBLAJE**

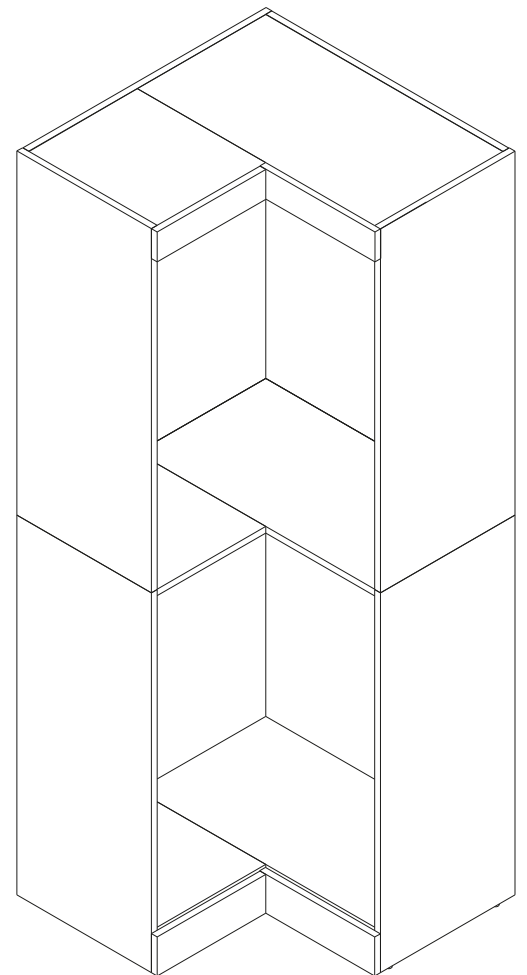

► PARTS / PIÈCES / PIEZAS

CODE / CÓDIGO	QTY / QTÉ / CANT.	CODE / CÓDIGO	QTY / QTÉ / CANT.	CODE / CÓDIGO	QTY / QTÉ / CANT.	CODE / CÓDIGO	QTY / QTÉ / CANT.
30	1	34	1	43	2	80	1
31	1	35	1	44	1	81	1
32	1	40	1	70	1	82	1
33	1	41	2	71	1	84	1

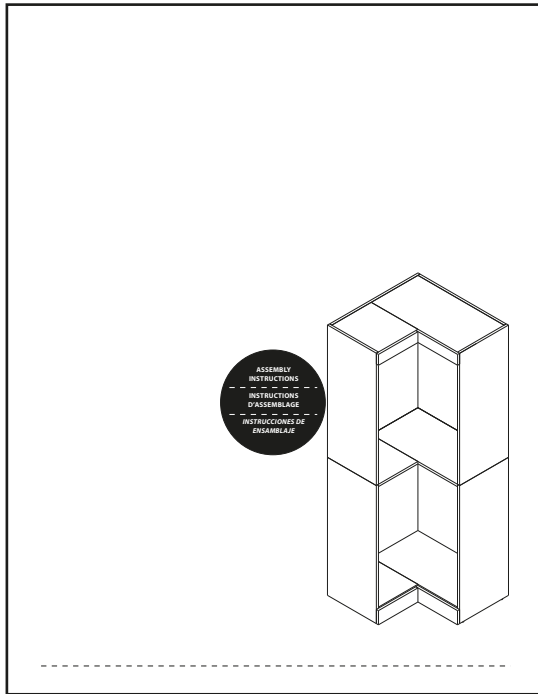

**For future reference and to better serve you, please apply the self-adhesive sticker in an accessible space such as under part 41.**

Pour mieux vous servir en cas de besoin, veuillez apposer l'autocollant dans un endroit facilement accessible tel que le dessous de la pièce 41.

Para contar con una referencia futura y que le sea de mayor utilidad, coloque la calcomanía autoadhesiva en un lugar accesible, tal como debajo de la pieza 41.

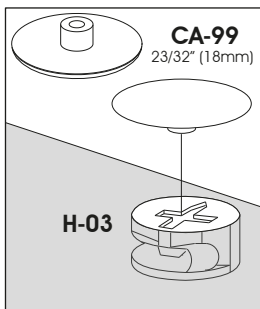

**When you have completed the assembly of your new furniture, install plastic caps**  
 Lorsque vous avez complété l'assemblage de votre meuble, installez les capuchons de plastique  
 Una vez que haya completado el ensamblaje del mueble, coloque los capuchones de plástico

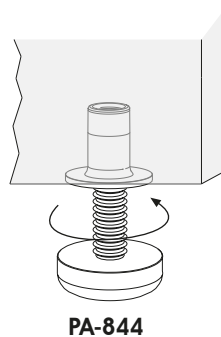

**To level your furniture, use leg levelers.**  
 Pour niveler votre meuble utilisez les pattes ajustables.  
 Para nivelar su mueble utilice las patas ajustables.

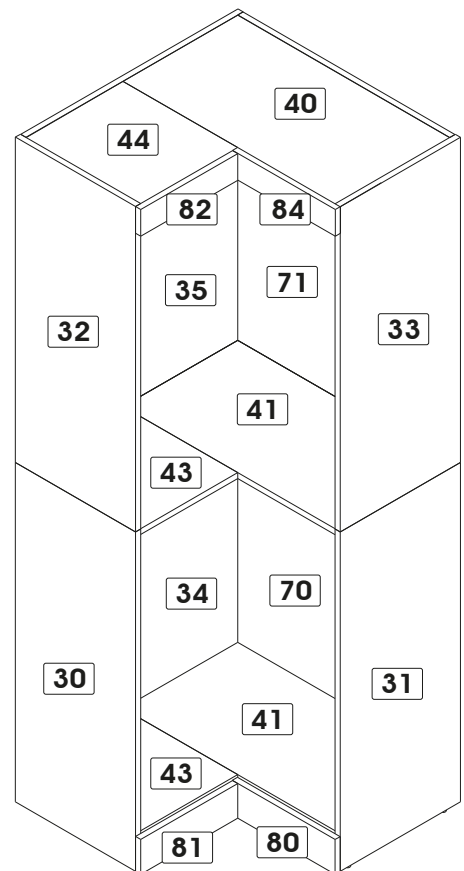

**HARDWARES / QUINCAILLERIES / QUINCALLAS**

CODE / CÓDIGO	QTY / QTÉ / CANT.	CODE / CÓDIGO	QTY / QTÉ / CANT.	CODE / CÓDIGO	QTY / QTÉ / CANT.	CODE / CÓDIGO	QTY / QTÉ / CANT.
CA-99	32	H-36	48	TI-552	2	VC-204	1
EQ-314	4	PA-844	6	TU-870 AB	2	VR-207	8
H-03	48	ST-760	1	2004MM4X35CS	2	VR-210	8

**REAL SIZE / GRANDEUR RÉELLE / TAMAÑO REAL**

CODE / CÓDIGO	QTY / QTÉ / CANT.	CODE / CÓDIGO	QTY / QTÉ / CANT.
VC-204	1	VR-210	8
VR-207	8		

**PROBLEMS OR INFORMATION**

POUR TOUT PROBLÈME OU INFORMATION  
PROBLEMA O INFORMACION

**PRODUCT CARE / ENTRETIEN DU PRODUIT / MANTENIMIENTO DEL PRODUCTO**

**Avoid placing the furniture in the sunlight or near a source of heat. Use a soft dry cloth for dusting. To clean heavy dirt, use a cloth dipped in a solution of mild detergent and water. Avoid leaving wet objects on the surface or using commercial chemical cleaning products.**

Évitez d'exposer le meuble au soleil ou près de toute source de chaleur. Pour le nettoyage, utilisez un chiffon doux et sec. Pour la grosse saleté, utilisez un chiffon humidifié avec un peu de détergent dilué dans l'eau. Évitez de laisser des objets mouillés sur la surface de votre meuble ou d'utiliser des nettoyants chimiques.

Evite exponer el mueble al sol o las fuentes de calor. Para limpiarlo, utilice un paño suave y seco. Para limpiar las manchas rebeldes, utilice un trapo húmedo con un poco de detergente diluido en agua. No deje objetos mojados encima del mueble ni utilice limpiadores que contengan productos químicos. química.

**CONGRATULATIONS! YOU ARE NOW THE OWNER OF A QUALITY PRODUCT**  
FÉLICITATIONS! VOUS AVEZ MAINTENANT EN VOTRE POSSESSION UN PRODUIT DE QUALITÉ  
FELICITACIONES! AHORA ES USTED DUEÑO DE UN PRODUCTO DE CALIDAD.

**IMPORTANT NOTICE / NOTE IMPORTANTE / NOTA IMPORTANTE**

Main hardware system / Système de quincaillerie principal / Artículos de ferretería

**1**  
H-36

proper position  
bonne position  
posición correcta

**2**  
H-03

arrow  
flèche  
flecha

Insert the cam with the arrow pointing towards the hole in the edge.  
Insérez la rondelle en pointant la flèche vers le trou de la bordure.  
Inserte la arandela con la flecha hacia el orificio cerca de la orilla.

If needed / En cas de nécessité  
En caso de necesidad

**How to remove a misplaced assembly bolt (H-36).  
Comment retirer un boulon (H-36) mal situé.  
Cómo retirar un perno (H-36) mal ubicado.**

**A**

tum  
tournez  
haga  
gírar

**B**

pull out  
retirez  
retire

**attention / atención**  
 Do not use the screws in the bags with the TU-870, use instead the VR-210 screws.  
 Ne pas utiliser les vis ensachées avec le TU-870, veuillez plutôt utiliser les VR-210.  
 No use los tornillos en la bolsa con el TU-870, use, mas bien, los tornillos VR-210

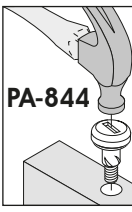
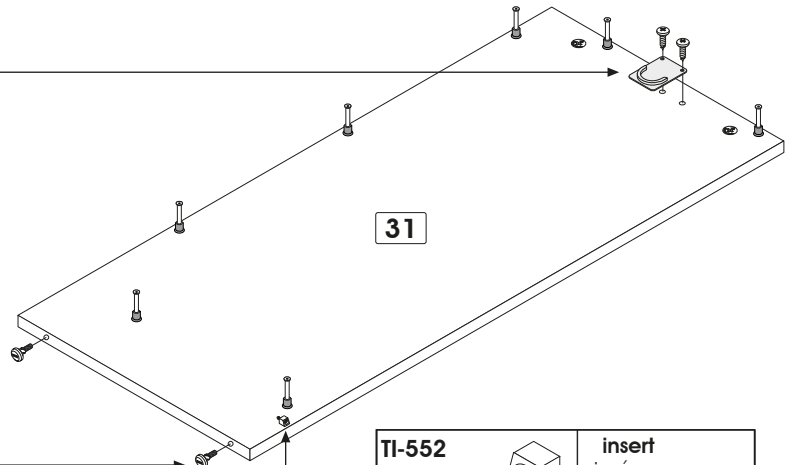
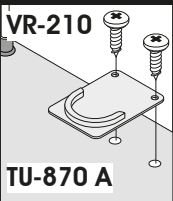

**TI-552**

remove the screw to be used in step 2.  
enlever la vis qui servira à l'étape 2.  
sacar el tornillo que servira para la etapa 2.

insert  
insérer  
insertar

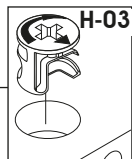
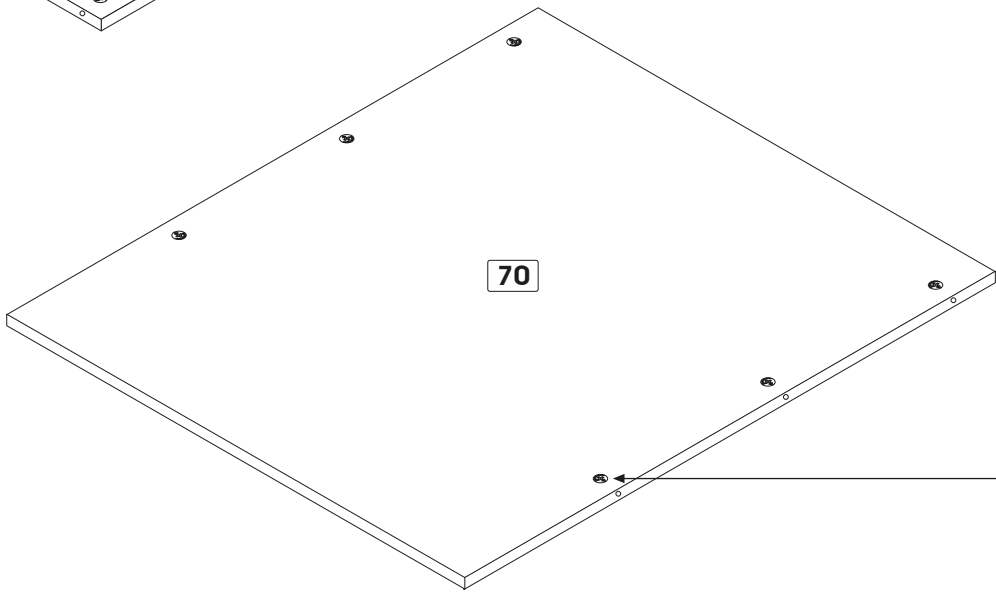
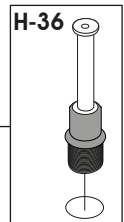
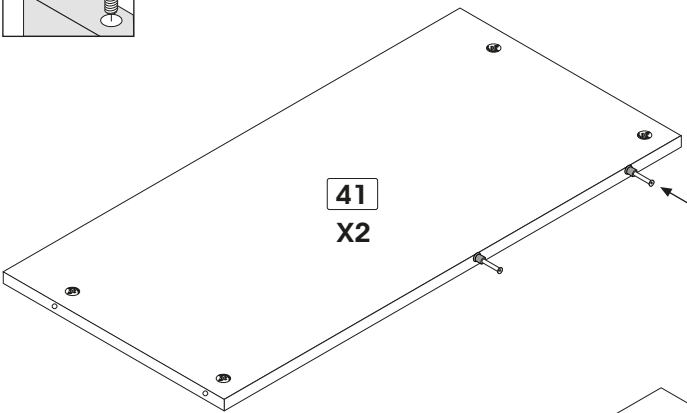

Code / Código	H-03	H-36	PA-844	TI-552	TU-870 A	VR-210
Qty / Qté / Cant.	x 16	x 11	x 2	x 1	x 1	x 2

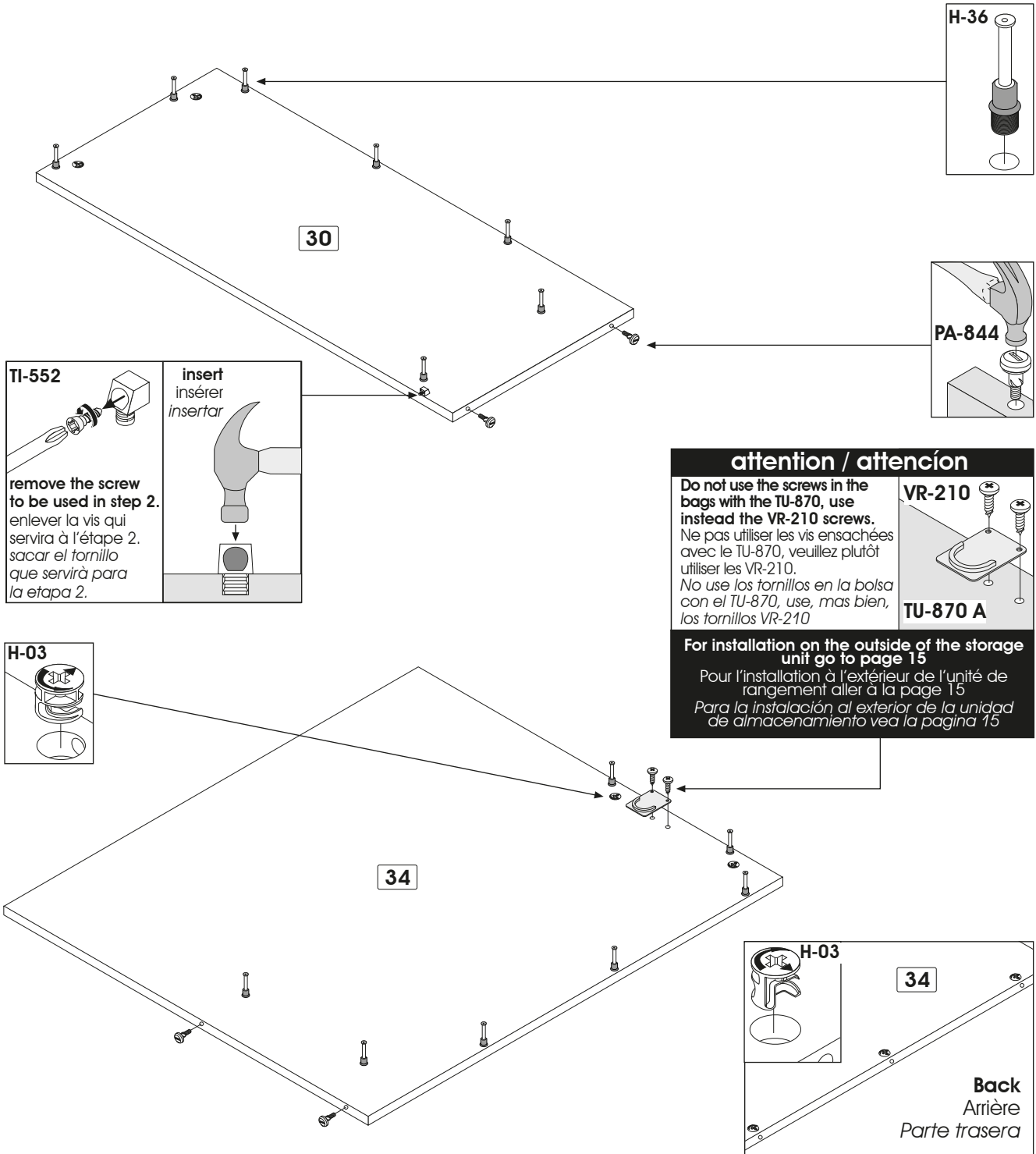

**TI-552**

remove the screw to be used in step 2.  
enlever la vis qui servira à l'étape 2.  
sacar el tornillo que servira para la etapa 2.

insert  
insérer  
insertar

**attention / atención**

Do not use the screws in the bags with the TU-870, use instead the VR-210 screws.  
Ne pas utiliser les vis ensachées avec le TU-870, veuillez plutôt utiliser les VR-210.  
No use los tornillos en la bolsa con el TU-870, use, mas bien, los tornillos VR-210

**VR-210**

**TU-870 A**

**For installation on the outside of the storage unit go to page 15**  
Pour l'installation à l'extérieur de l'unité de rangement aller à la page 15  
Para la instalación al exterior de la unidad de almacenamiento vea la pagina 15

**2**

<b>Code / Código</b>	H-03	H-36	PA-844	TI-552	TU-870 A	VR-210
<b>Qty / Qté / Cant.</b>	x 7	x 14	x 4	x 1	x 1	x 2

5/8" (16 mm)

## IMPORTANT NOTICE / NOTE IMPORTANTE / NOTA IMPORTANTE

▶ **Main hardware system** / Système de quincaillerie principal / Sistema principal de quincalla

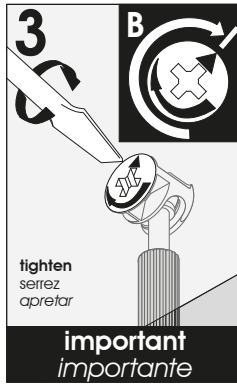
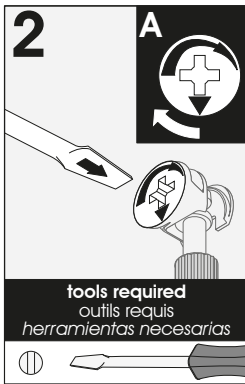
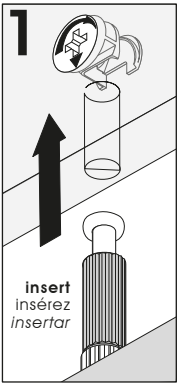

**Make sure to properly tighten each cam to ensure furniture solidity. Otherwise, parts could be damaged or the user could be injured.**

Assurez-vous de bien resserrer chaque rondelle pour assurer la solidité du meuble. Dans le cas contraire, des pièces pourraient être endommagées ou l'utilisateur pourrait se blesser.

Asegúrese de apretar bien cada arandela para garantizar la solidez del mueble. De lo contrario, podría provocarse daño a las piezas o las personas.

## 3 PRE-ASSEMBLY / PRÉ-ASSEMBLAGE / PREENSAMBLAJE

**Assembling sequence**  
Séquence d'assemblage  
Secuencia de ensamblaje  
**Parts / Pièces / Piezas:**



70 41 41 31 34

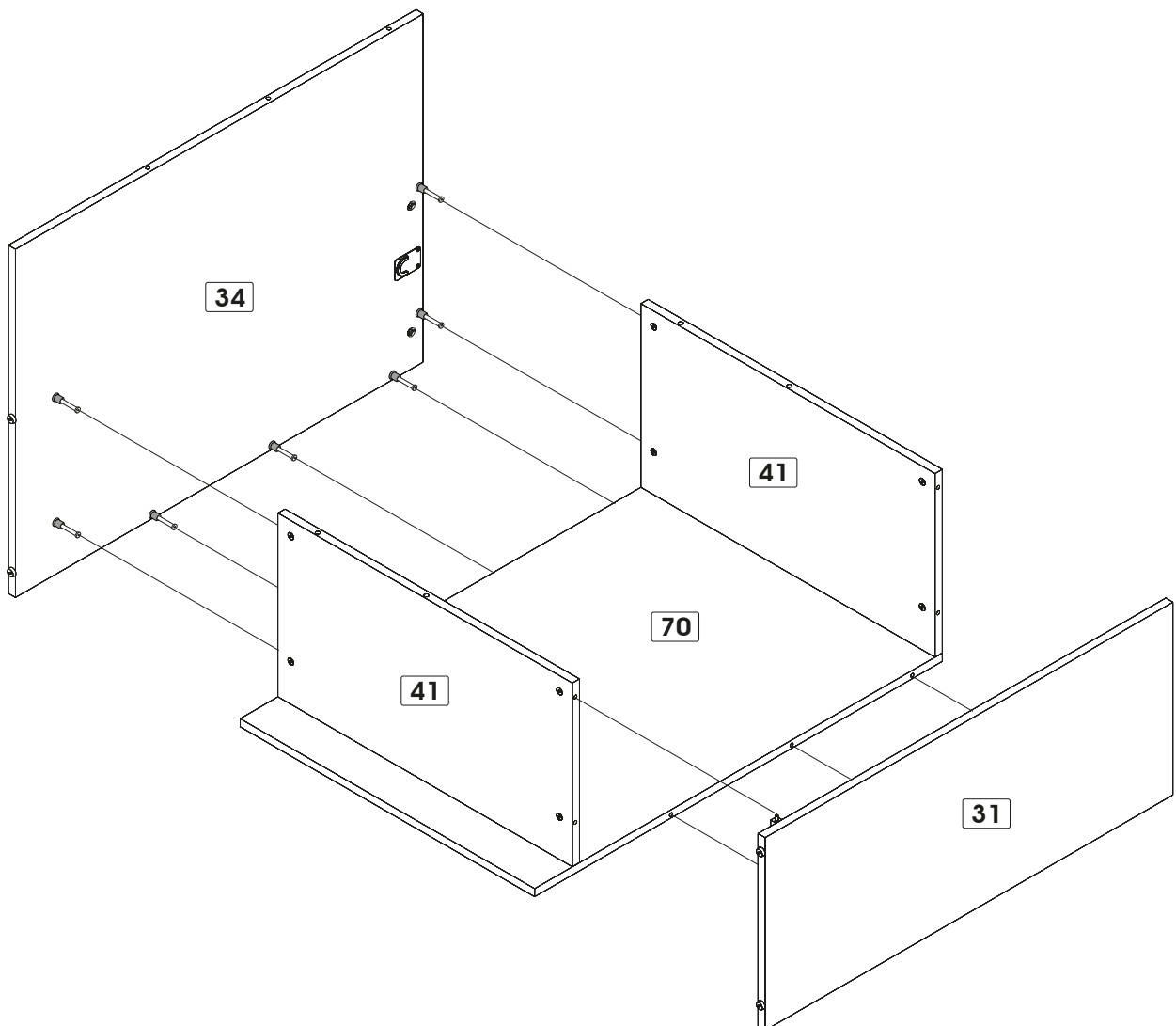

**Assembling sequence**

Séquence d'assemblage

Secuencia de ensamblaje

Parts / Pièces / Piezas:

41 41 34 31 + 43 43 30 80 81

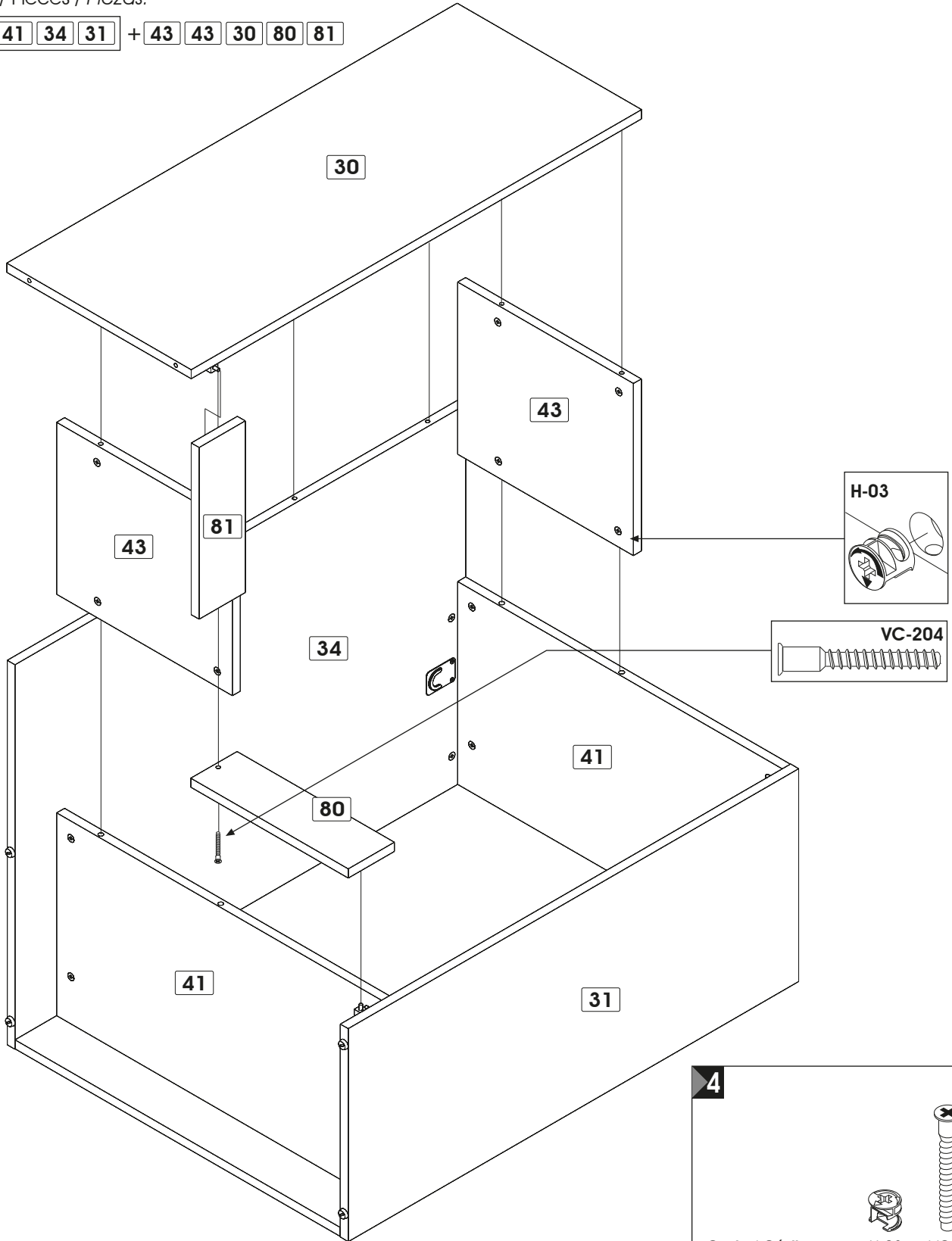

4		H-03
		VC-204
	Qty / Qté / Cant.	x 8    x 1

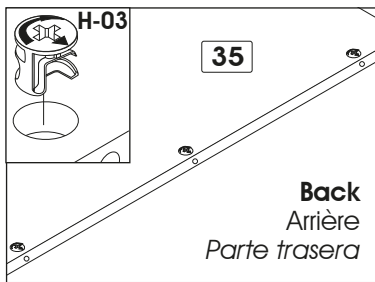
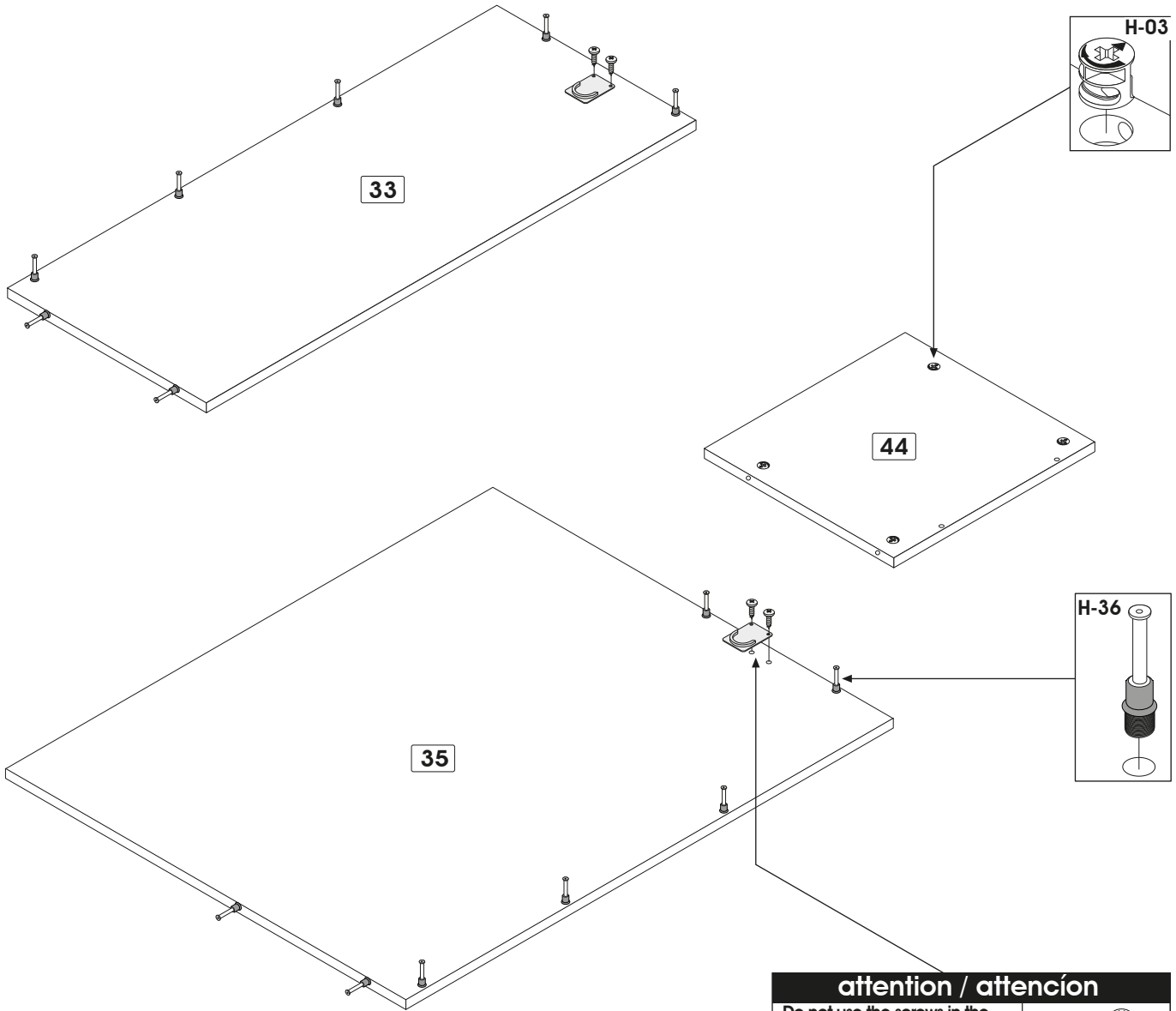

**attention / atención**

Do not use the screws in the bags with the TU-870, use instead the VR-210 screws.  
 Ne pas utiliser les vis ensachées avec le TU-870, veuillez plutôt utiliser les VR-210.  
 No use los tornillos en la bolsa con el TU-870, use, mas bien, los tornillos VR-210

VR-210  
TU-870 A

**For installation on the outside of the storage unit go to page 15**  
 Pour l'installation à l'extérieur de l'unité de rangement aller à la page 15  
 Para la instalación al exterior de la unidad almacenamiento vea la pagina 15

Code / Código	H-03	H-36	TU-870 A	VR-210
Qty / Qté / Cant.	x 7	x 14	x 2	x 4

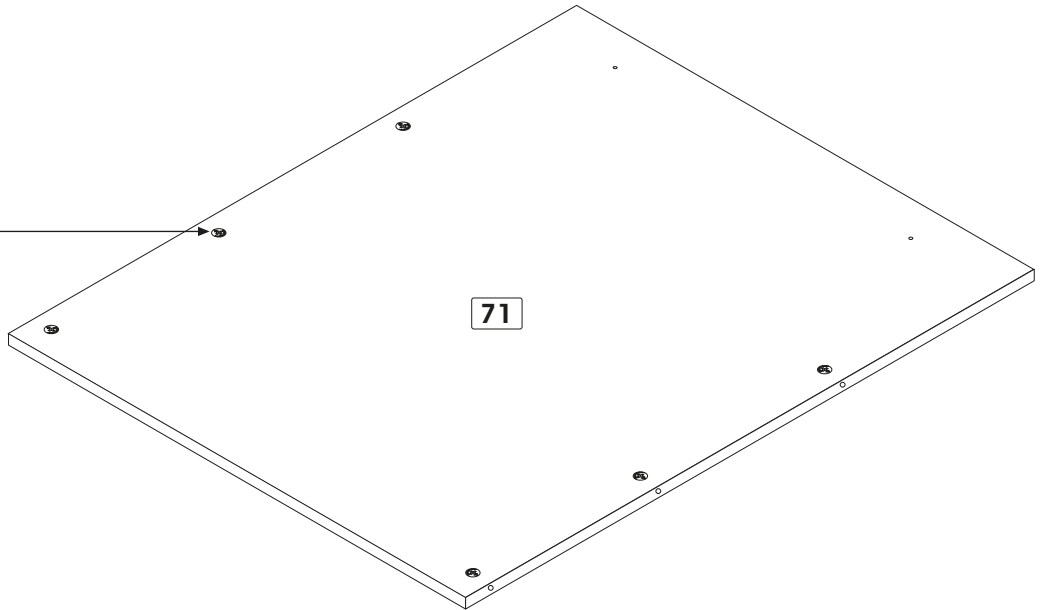
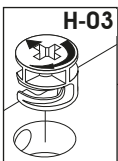
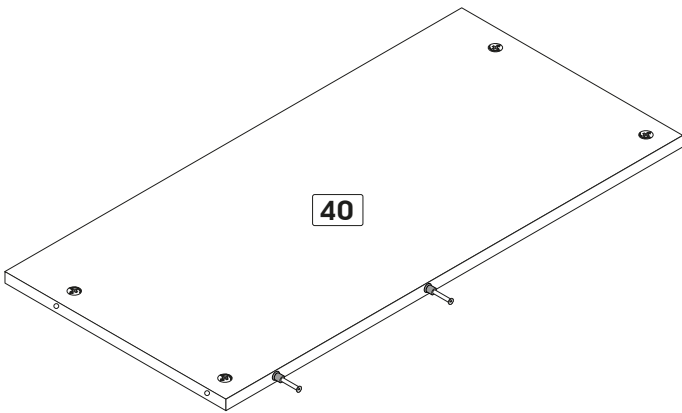
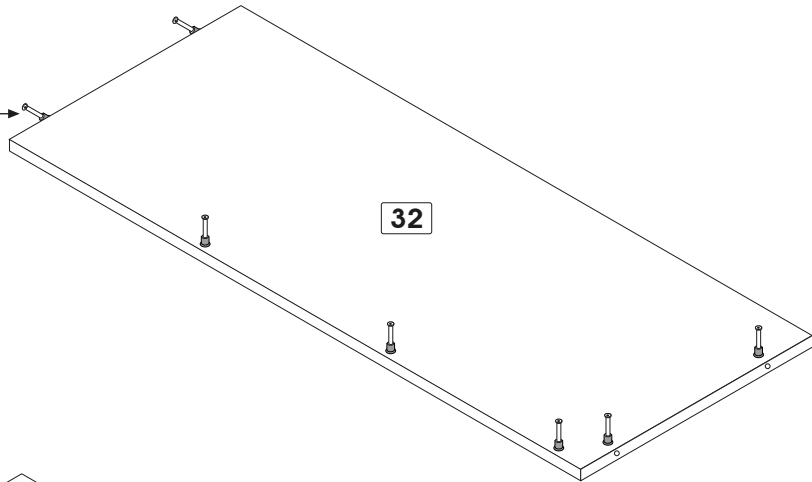
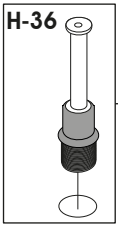

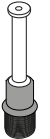
<b>6</b>		
Code / Código	H-03	H-36
Qty / Qté / Cant.	x 10	x 9

**Assembling sequence**

Séquence d'assemblage  
Secuencia de ensamblaje

Parts / Pièces / Piezas:

71 40 33 35 84

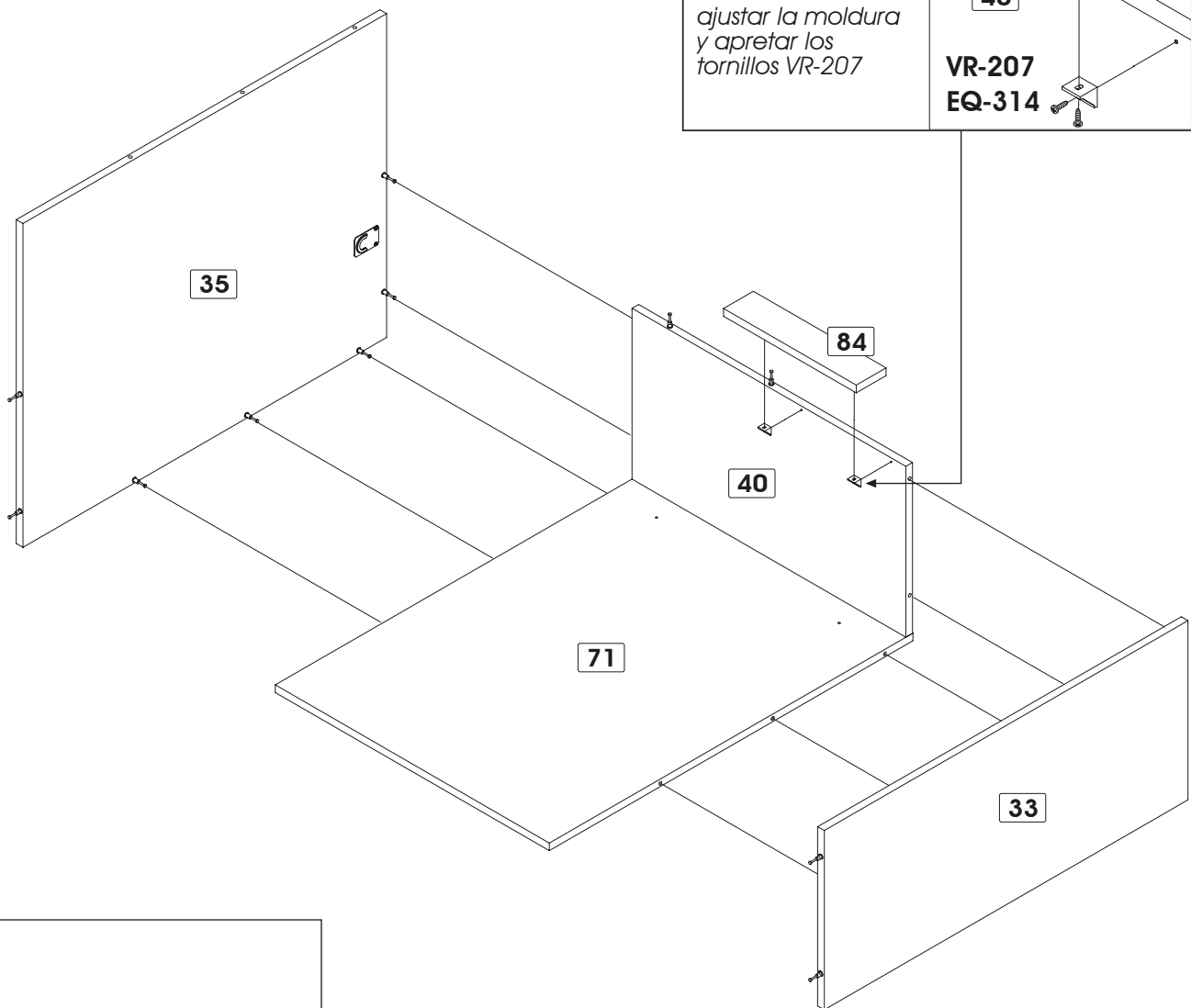
**important / importante**

**ajust the  
mouldings and  
tight the screws  
VR-207**

ajuster la moulure  
et visser les vis  
VR-207

ajustar la moldura  
y apretar los  
tornillos VR-207

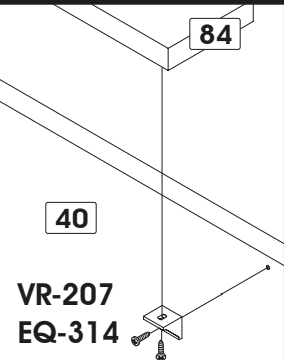

Code / Código

EQ-314

VR-207

Qty / Qté / Cant.

x 2

x 4



1/2" (13 mm)

**Assembling sequence**

Séquence d'assemblage  
Secuencia de ensamblaje

Parts / Pièces / Piezas:

35 40 + 44 82 32

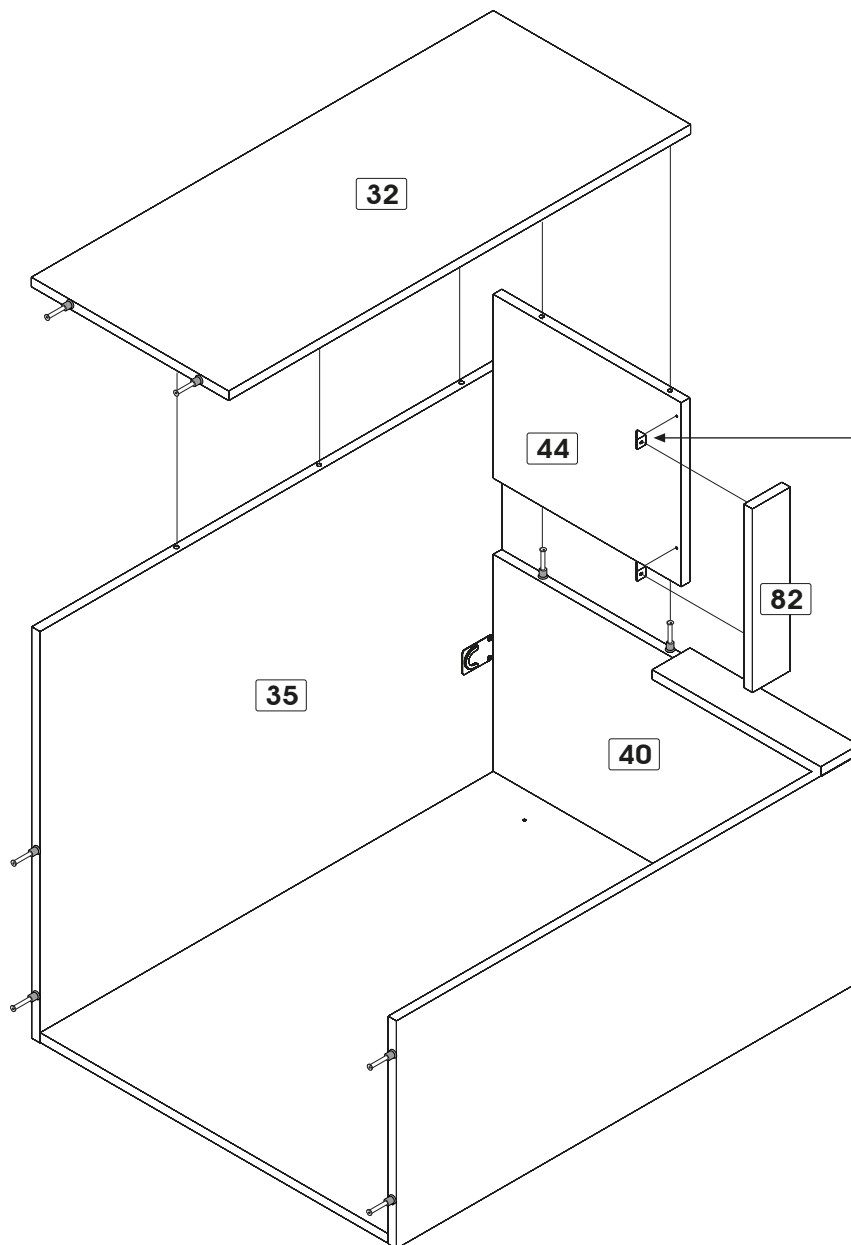
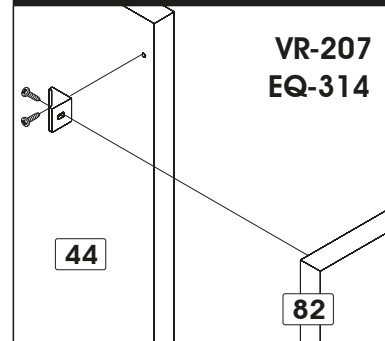
**important / importante**

VR-207  
EQ-314

**ajust the mouldings and  
tight the screws VR-207**

ajuster la moulure et visser  
les vis VR-207

ajustar la moldura y apretar  
los tornillos VR-207

Code / Código



EQ-314

Qty / Qté / Cant.

x 2



VR-207

x 4

1/2" (13 mm)

**Assembling sequence**

Séquence d'assemblage

Secuencia de ensamblaje

Parts / Pièces / Piezas:

30	72	31
----	----	----

 + 

32	73	33
----	----	----

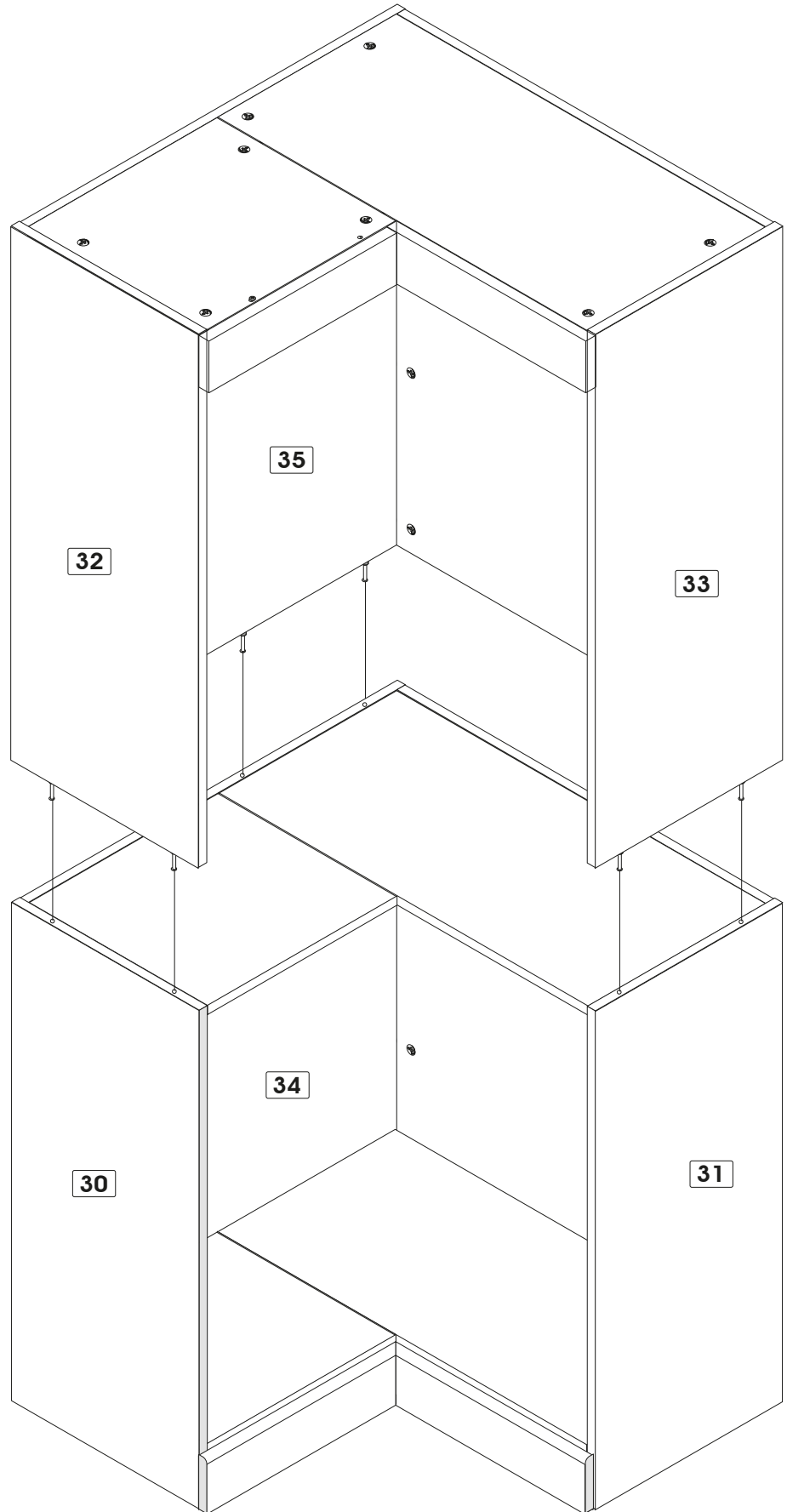

**important / importante**

The TU-870 can support an approximative weight of 50 pounds (27.2kg)  
 Le TU-870 peut supporter une charge de 50 livres ( 22.7kg)  
 El TU-870 puede soportar aproximativamente un peso de 50 libras (27.2kg)

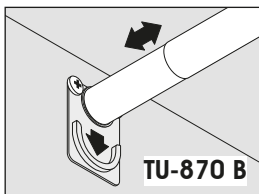

**For installation on the outside of the storage unit**  
 Pour l'installation à l'extérieur de l'unité de rangement  
 Para la instalación al exterior de la unidad

**Drill a 1/8" hole (3 mm) at the height required before installing the TU-870 B.**  
 Veuillez pré-percer un trou de 1/8" (3 mm) à la hauteur désirée avant d'installer le TU-870 B.  
 Haga un agujero para comenzar de 1/8" (3mm) al lugar deseado antes de instalar el TU-870B.

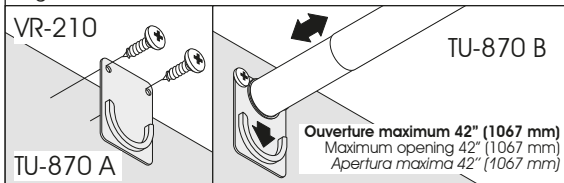

**Do not use the screws in the bags with the TU-870, use instead the VR-210 screws.**  
 Ne pas utiliser les vis ensachées avec le TU-870, veuillez plutôt utiliser les VR-210.  
 No use los tornillos en la bolsa con el TU-870, use, mas bien, los tornillos VR-210

**When attaching the pole to the wall, use the previously chosen height and choose a screw or brace (not included) suited to the type of wall where the TU-870 A will be attached in order to make it secure. In case of uncertainty, contact a hardware store.**  
 Pour la fixation au mur, reporter la hauteur choisie précédemment et choisir une vis ou un ancrage (non-inclus) adapté au type de mur sur lequel sera fixé le TU-870 A afin de rendre le tout sécuritaire. En cas de doute, contacter un magasin de bricolage.  
 Para la fijación contra la pared, utilice la altura escogida anteriormente y escoja un tornillo o un anclaje (no incluidos) adaptados para el tipo de pared donde sera fijada la unidad para que todo esté seguro. Si tiene dudas, contacte una tienda de bricolajes para tener consejos.

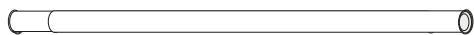
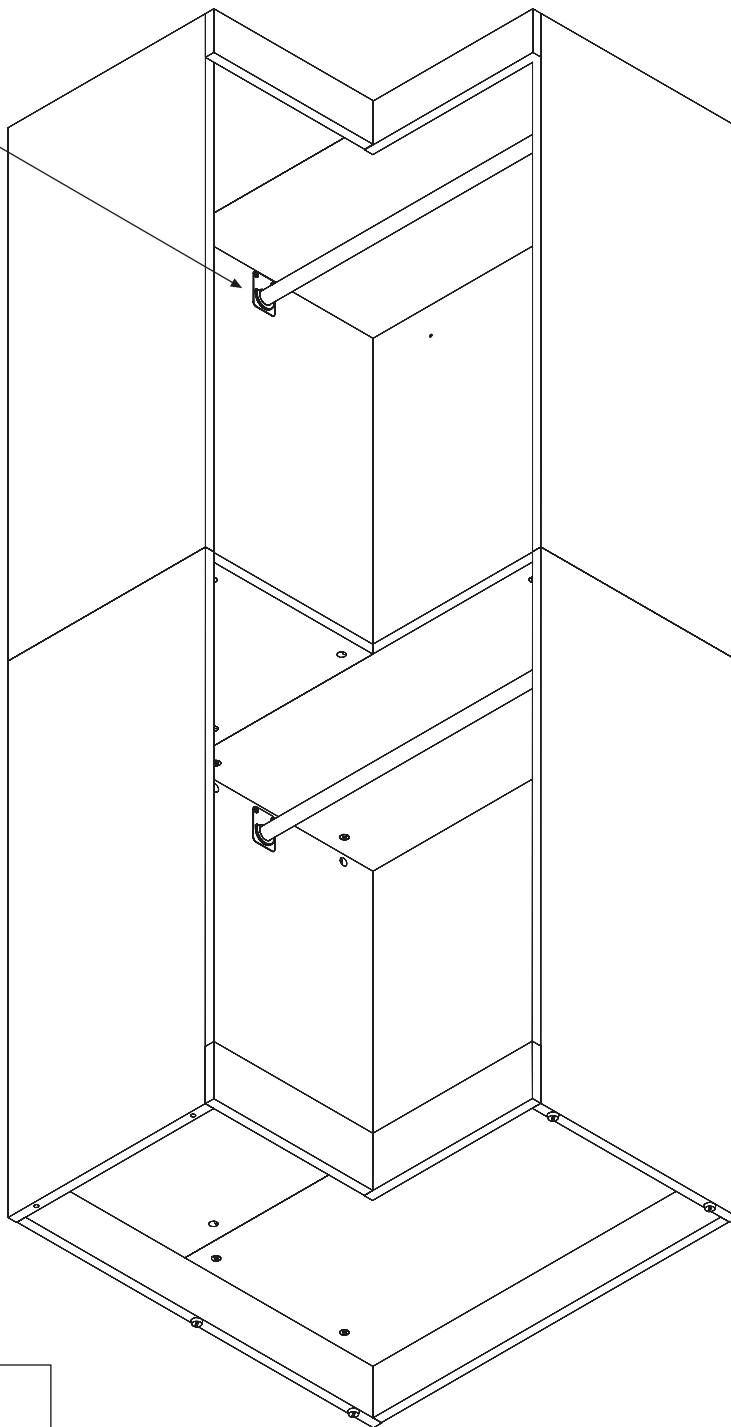

Code / Código TU-870 B  
 Qty / Qté / Cant. x 2

**Caution may tip / Attention risque de bascule / Precaución puede inclinarse**



Please properly install the safety bracket following the directions provided on its hardware bag.  
 Veuillez bien installer les ferronneries d'attaches selon les instructions fournies sur le sac de cette quincaillerie.  
 Instale los dispositivos de anclaje de acuerdo con las instrucciones de la bolsa de tornillería correspondiente.

**important / importante**

**If it is impossible to use the anti-tilt devise (ST-760) needed to affix your storage unit to the wall, use the two holes from the pieces 71 & 73. To affix the unit to the wall, choose a screw or a brace (not included) suitable to the type of wall to which the unit will be fastened in order to make it more secure. In case of uncertainty, contact a hardware store.**

Si il vous est impossible d'utiliser le dispositif anti-bascule (ST-760) pour fixer votre unité de rangement au mur, veuillez utiliser les deux perçages des pièces 71 et 73. Pour la fixation au mur, choisir une vis ou un ancrage (non-inclus) adapté au type de mur sur lequel sera vissé l'unité afin de rendre le tout sécuritaire. En cas de doute, contacter un magasin de bricolage.

Si no puede utilizar el dispositivo antivolcar (ST-760) para fijar su unidad de almacenamiento contra la pared, use las dos perforaciones de las piezas 71 y 73. Para la fijación contra la pared, escoja un tornillo o un anclaje (no incluidos) adaptados para el tipo de pared donde será fijada la unidad para que todo esté seguro. Si tiene dudas, contacte una tienda de bricolajes para tener consejos.

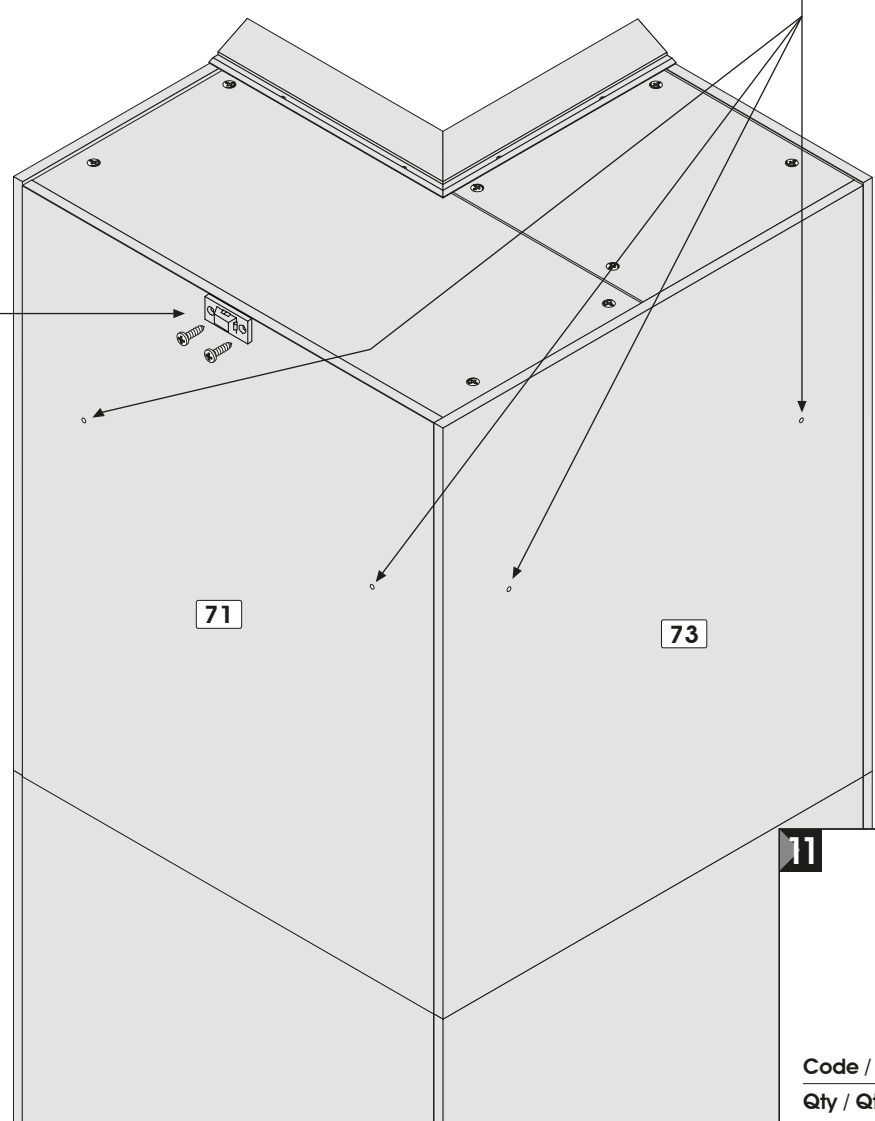

**11**

Code / Código	ST-760
Qty / Qté / Cant.	x 1



**important / importante**

For a complete arrangement, you can affix several storage units from one to another as illustrated below.

Pour compléter votre aménagement, vous pouvez fixer plusieurs unités de rangement l'une à l'autre de la façon illustrée ci-dessous.

Para completar su mueble, ud puede fijar otras unidades de almacenamiento de la manera ilustrada abajo.

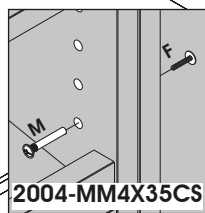
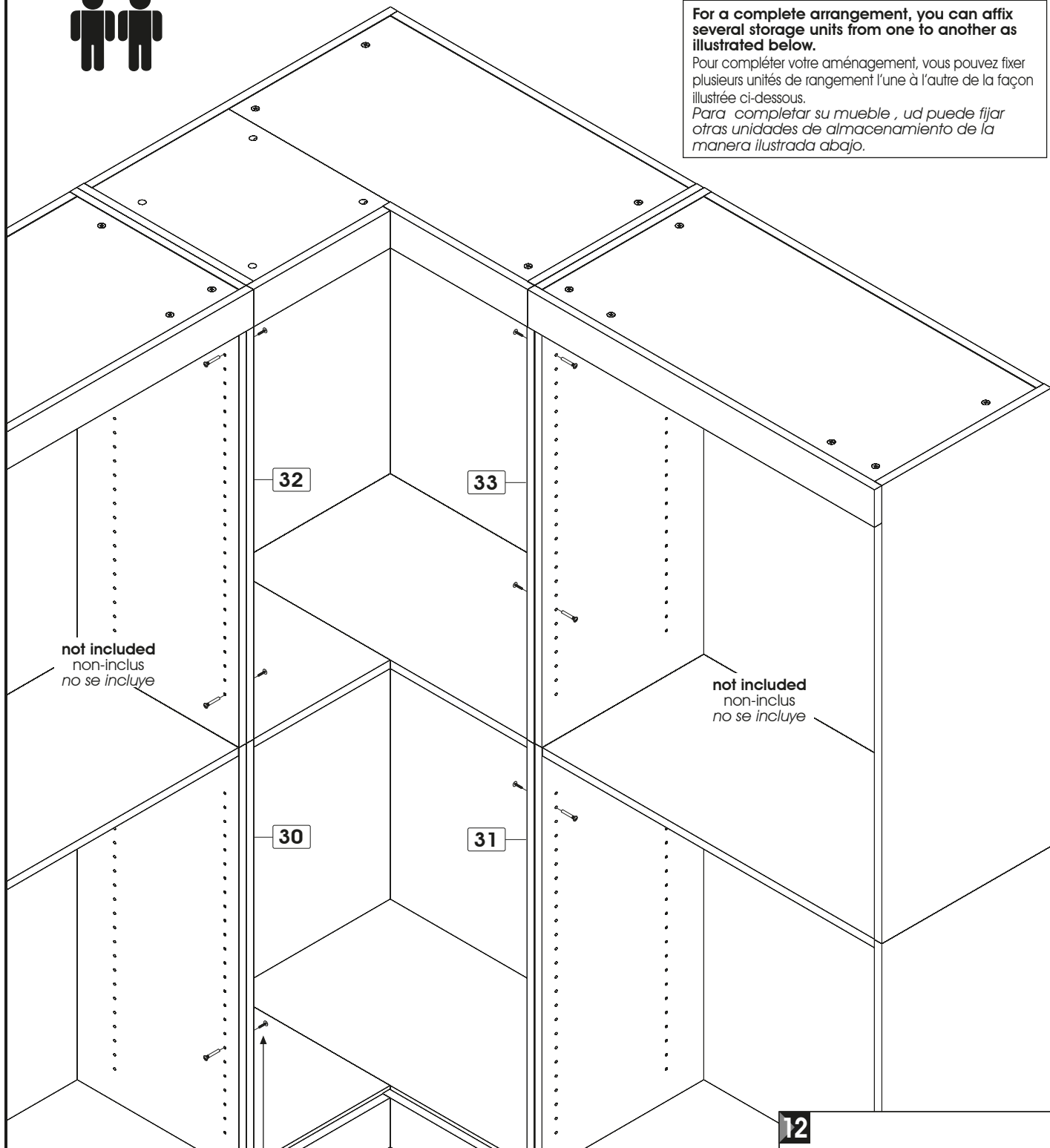

**Using a drill, make a complete hole that will allow for the installation of 2004-MM4X35CS. Two 2004-MM4X35CS per storage unit.**  
 À l'aide d'une perceuse, veuillez percer complètement le trou qui servira à l'installation du 2004-MM4X35CS. Deux 2004-MM4X35CS par unité de rangement.  
 Con la ayuda de una perforadora, puede perforar completamente un agujero que va servir para la instalación de 2004-MM4X35CS. Dos 2004-MM4X35CS para unidad de almacenamiento.

**12**

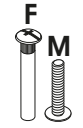

Code / Código	2004-MM4X35CS
Qty / Qté / Cant.	x 2



**For more information or to discover our new products**

Pour toute information ou pour découvrir nos nouveaux produits

*Para obtener más información o para obtener nuevos productos*



**FOR LONG TIME**  
POUR LONGTEMPS  
*POR MUCHO TIEMPO*