

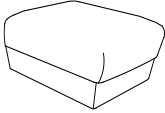



ASSEMBLY INSTRUCTIONS / INSTRUCTION D'ASSEMBLAGE

Ottoman/ pouf

PARTS LIST / LISTE DE PIÈCES			
A		1pc	Seat / Siège
C		4pc	Leg / Pied
E		1PC	Washer/ Rondelle
F		16PC	Bolt/ Boulon
G		1pc	Allen Wrench/ Clé allen

STEP 1 / ÉTAPE 1

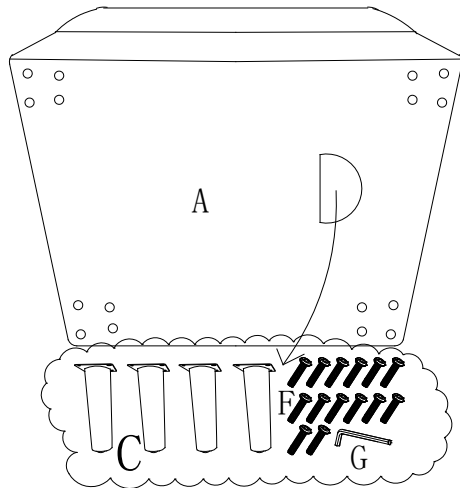

STEP 2 / ÉTAPE 2

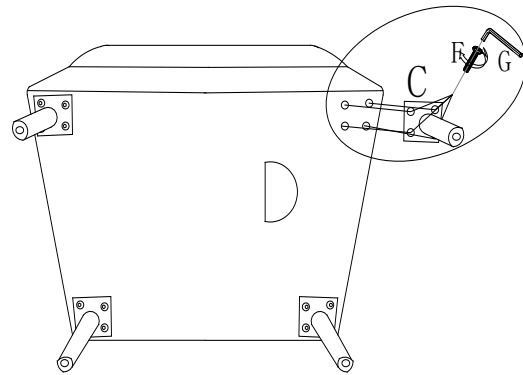

STEP 3 / ÉTAPE 3

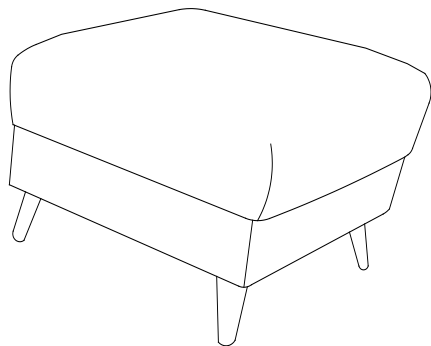

CARE INSTRUCTION FOR VELVET:

In order to maintain the original appearance of your velvet furniture, please follow the following procedures:

1. Avoid exposing furniture directly to sunlight or heating and air conditioning outlets
2. Vacuum or wipe with a soft cloth to remove dust.
3. Clean the polyester with a professional cleanser.

INSTRUCTIONS POUR LES SOINS DU VELOURS :

Pour conserver l'aspect original de vos meubles revêtus de velours, veuillez procéder comme suit :

1. Éviter d'exposer les meubles aux rayons directs du soleil ou aux sorties de chaleur et d'air climatisé.
2. Pour enlever la poussière, passer l'aspirateur ou essuyer avec un chiffon doux.
3. Nettoyer le polyester à l'aide d'un nettoyant professionnel.



It is recommended to install protective pads under all legs and supports to avoid damage or scratches when placing furniture on a wood floor or other hard surface, and to limit indentation and prevent discoloration if placing on carpet.



Il est recommandé de placer des coussins protecteurs sous tous les pieds et toutes les bases des meubles pour éviter d'endommager ou d'égratigner les planchers en bois ou autres surfaces dures, et pour limiter l'empreinte et empêcher la décoloration quand les meubles reposent sur la moquette.