

PL Instrukcja montażu  
 DE Montageanleitung  
 NL Handleiding voor de montage  
 TR Montaj talimatı  
 FR Notice de montage  
 CZ Montážní návod  
 HU Szerelési útmutató  
 GB Assembly instructions  
 RU Инструкция по монтажу  
 IT Istruzioni di montaggio  
 SK Návod na montáž  
 RO Instrucțiuni de montaj  
 ES Instrucciones de montaje  
 PT Instruções de montagem

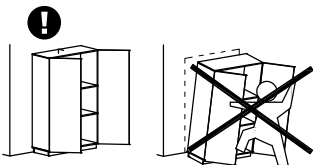

2025-01-16

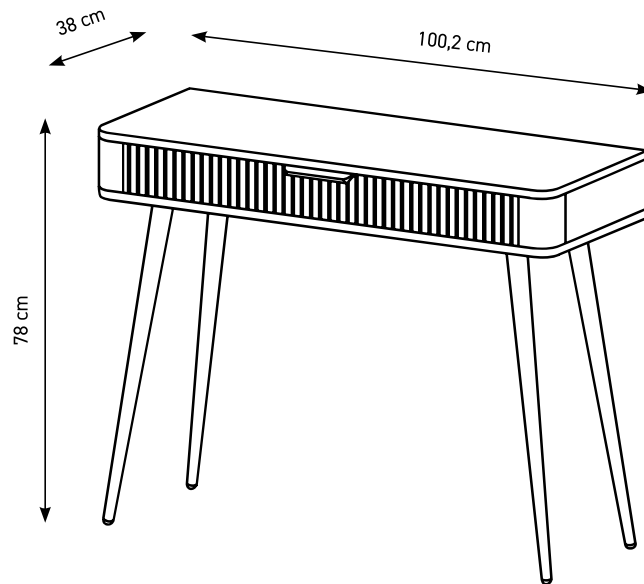

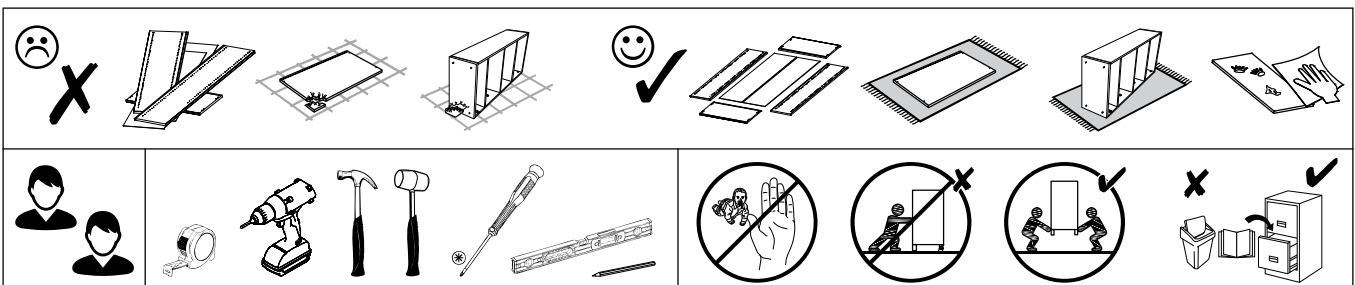

**PL** Przed rozpoczęciem montażu mebla wszystkie elementy należy sprawdzić czy nie są uszkodzone. W przypadku wykrycia uszkodzenia elementu należy odstąpić od montażu mebla i złożyć reklamację. Nie wolno przekraczać podanych maksymalnych wartości obciążenia. W innym przypadku można mebel uszkodzić lub zniszczyć.

Przed zawieszeniem mebla, lub przymocowaniem go do ściany (w celu zabezpieczenia przed przewróceniem), sprawdź wcześniej rodzaj i wytrzymałość ściany. Dobierz odpowiednie kotki i wkręty do rodzaju ściany. W przypadku wątpliwości skontaktuj się ze specjalistą. Montaż musi zostać wykonany przez osobę kompetentną. Meble zawierające płyty drewnopochodne mogą emitować substancje zanieczyszczające do powietrza w pomieszczeniu. Dlatego zaleca się, po zamontowaniu mebli, częste wietrzenie pomieszczenia przez co najmniej cztery tygodnie.

**DE** Vor Beginn der Möbelmontage sollten alle Elemente auf Beschädigungen überprüft werden. Wenn ein Element des Produkts beschädigt ist, installieren Sie das Produkt bitte nicht und reichen Sie eine Beschwerde ein. Überschriften Sie die angegebenen Maximalbelastungen nicht. Andernfalls kann das Möbelstück beschädigt oder zerstört werden.

Bevor Sie ein Möbelstück an einer Wand aufhängen oder befestigen (um es gegen Umkippen zu sichern), prüfen Sie Art und Tragfähigkeit der Wand. Wählen Sie die für die Wand geeigneten Dübel und Schrauben. Im Zweifelsfall kontaktieren Sie bitte einen Fachmann. Die Montage muss durch eine sachkundige Person ausgeführt werden.

Möbel mit Holzwerkstoffplatten können Schadstoffe in die Raumluft abgeben. Daher Es wird empfohlen, den Raum nach dem Einbau der Möbel mindestens vier Wochen lang häufig zu lüften.

**FR** Avant de commencer l'assemblage du meuble, tous les éléments doivent être vérifiés pour déceler tout dommage. Si un élément du produit est endommagé, veuillez ne pas installer le produit et déposer une plainte. Ne dépassez pas les charges maximum indiquées. Sinon, le meuble peut être endommagé ou détruit.

Avant de suspendre le meuble ou de le fixer au mur (dans le but d'éviter un renversement), vérifiez au préalable le type et la résistance du mur. Utilisez les chevilles et les vis adaptées au type de mur. En cas de doute, veuillez contacter un spécialiste. Le montage doit être réalisé par une personne compétente.

Les meubles contenant des panneaux à base de bois peuvent émettre des substances polluantes dans l'air intérieur. Donc il est recommandé, après l'installation des meubles, d'aérer fréquemment la pièce pendant au moins quatre semaines.

**CZ** Před zahájením montáže nábytku je třeba zkontrolovat poškození všech prvků. Pokud je některý prvek produktu poškozen, zdržte se instalace produktu a podjeďte stížnost. Nepřekračujte uvedené maximální zatížení. V opačném případě může dojít k poškození nebo zničení nábytku.

Před zavěšením nábytku nebo jeho připevněním ke zdi (za účelem zajištění před převrácením) dřívě zkontrolujte druh a odolnost stěny. Vyberte k druhu stěny vhodné hmoždinky a šrouby. V případě pochybností kontaktujte specialistu. Montáž musí být provedena kompetentní osobou. Nábytek obsahující panely na bázi dřeva může uvolňovat znečišťující látky do vnitřního ovzduší. Proto doporučujeme se po instalaci nábytku místnost pravidelně větrat po dobu nejméně čtyř týdnů.

**HU** A bútor szerelés megkezdése előtt ellenőrizni kell az összes elem sérülését. Ha a termék bármely eleme megsérült, kérjük, tartózkodjon a termék telepítésétől és nyújtson be panaszt. A megadott maximális terhelési értékeket nem szabad túllépní. Ellenkező esetben a bútor megsérülhet vagy megsemmisülhet.

A bútor felüggesztése illetve falhoz való rögzítése (megakadályozva ezzel eldőlésének lehetőségét) előtt ellenőrizze a fal fajtáját és szilárdságát. Megfelelő, a falhoz illő tipűket és csavarokat használjon. Ha kétsége támadna, konzultáljon szakemberrel. A felszerelést csak egy hozzáértő szakember végezheti el. A fa alapú paneleket tartalmazó bútorok szennyező anyagokat bocsáthatnak ki a beltéri levegőbe. Ezért Ajánlott a bútorok beszerelése után legalább négy hétig rendszeresen szellőztetni a helyiséget.

**GB** Before starting the furniture assembly, all elements should be checked for damage. If any element of the product is damaged, please refrain from installing the product and file a complaint. The specified maximum load values must not be exceeded. Otherwise, the piece of furniture may be damaged or destroyed.

Before suspending or fixing furniture to the wall (in order to prevent falling over), check the type and strength of the wall. Select wall plugs and screws appropriate for the given type of the wall. In the case of doubts, contact a specialist. The installation must be performed by a competent person.

Furniture containing wood-based panels can emit polluting substances into the indoor air. Therefore recommend, after installing the furniture, to ventilate the room frequently for at least four weeks.

**SK** Pred začatím montáže nábytku by sa mali skontrolovať všetky prvky, či nie sú poškodené. Ak je niektorý prvok výrobku poškodený, neinštalujte výrobok a reklamujte ho.

Uvedené hodnoty maximálneho zaťaženia nesmú byť prekročené. V opačnom prípade môže dôjsť k poškodeniu alebo zničeniu nábytku.

Pred zaviesnením nábytku alebo jeho pripavením na stenu (za účelom zaistenia pred prevrátením) predtým skontrolujte druh a odolnosť steny. Vyberte k druhu steny vhodné hmoždinky a skrutky. V prípade pochybností kontaktujte špecialistu. Montáž musí byť vykonaná kompetentnou osobou.

Nábytek obsahujúci dosky na báze dreva môže vyľučovať znečisťujúce látky do vnútorného ovzdušia. Preto odporúča sa po inštalácii nábytku miestnosť pravidelne vetrať aspoň štyri týždne.

**IT** Prima di iniziare l'assemblaggio del mobile, tutti gli elementi dovrebbero essere controllati per danni. Se qualche elemento del prodotto è danneggiato, astenersi dall'installare il prodotto e presentare un reclamo. I valori di carico massimo specificati non devono essere superati. In caso contrario, il mobile potrebbe essere danneggiato o distrutto.

Prima di appendere i mobili oppure attaccarli al muro (per proteggerli da ribaltamenti), verifica prima la tipologia e resistenza del muro. Scegli i tasselli e viti più adatti per il tipo di muro. In caso di dubbi contattare uno specialista. Il montaggio deve essere fatto da una persona competente.

I mobili contenenti pannelli a base di legno possono emettere sostanze inquinanti nell'aria interna. Perciò si consiglia, dopo aver installato i mobili, di aerare frequentemente il locale per almeno quattro settimane.

**NL** Voordat u met de meubelmontage begint, moeten alle elementen op schade worden gecontroleerd. Als een onderdeel van het product beschadigd is, installeer het dan niet en dien een klacht in. Overschrijd de aangegeven maximale belastingen niet. Anders kan het meubelstuk worden beschadigd of vernield.

Voordat u het meubel ophangt of bevestigt tegen de muur (om het te beschermen tegen omvallen) dient u het type en de duurzaamheid van deze muur na te kijken. Maak gebruik van pluggen en schroeven die geschikt zijn voor het type muur. Neem in geval van twijfels contact op met een specialist. De assemblage moet te worden uitgevoerd door iemand met kennis van zaken.

Meubels met panelen op houtbasis kunnen vervuulende stoffen in de binnenlucht uitstoten. Daarom Het is raadzaam om na het plaatsen van het meubilair de ruimte minimaal vier weken regelmatig te ventileren.

**TR** Mobilya montajına başlamadan önce tüm elemanlarda hasar olup olmadığını kontrol edilmelidir. Ürünün herhangi bir parçası hasar görmüşse, lütfen ürünü kurmayın ve şikayette bulunun.

Belirtilen azami yük değerini aşmayınız, aksi takdirde mobilya parçaları zarar görebilir veya kullanılamaz hale gelebilir.

Mobilyayı duvara asmadan veya montaj etmeden önce (devrilmesini önlemek için) duvarın türünü ve dayanıklılığını kontrol edin. Duvara uygun dübelleri ve vidaları seçin. Emin olmadığınız durumlarda bir uzman ile iletişime geçin. Kurulum yetkili bir kişi tarafından yapılmalıdır.

Aşağıdaki paneller içeren mobilyalar iç mekan havasına kirlilikci maddeler yayarabilir. Böylece Mobilyaların kurulumundan sonra odanın en az dört hafta boyunca sık sık havalandırılması önerilir.

**RO** Înainte de a începe asamblarea mobilierului, toate elementele trebuie verificate pentru a nu se deteriorează. Dacă vreun element al produsului este deteriorat, vă rugăm să vă abțineți de la instalarea produsului și să depuneți o reclamație. Valoriile maxime de sarcină specificate nu trebuie depășite. În caz contrar, piesa de mobilier poate fi deteriorată sau distrusă.

Înainte de suspendarea unei piese de mobilier sau atașarea acestuia la perete (pentru a preveni bascularea), verificați în prealabil tipul și gradul de rezistență a peretelui. Montați diblurile și șuruburile adecvate pentru tipul de perete. În caz de îndoieli, consultați un specialist. Instalarea trebuie să fie efectuată de către o persoană competentă.

Mobilierul care conține panouri pe bază de lemn poate emite substanțe poluante în aerul interior. Prin urmare se recomandă ca, după montarea mobilierului, aerisirea frecventă a încăperii timp de cel puțin patru săptămâni.

**ES** Antes de comenzar el montaje de los muebles, todos los elementos deben comprobarse en busca de daños. Si algún elemento del producto está dañado, absténgase de instalar el producto y presente una queja.

No se deben exceder los valores de carga máxima especificados. De lo contrario, el mueble puede dañarse o destruirse.

Antes de colgar o fijar el mueble en el muro (a fin de proteger contra el vuelco del mueble), compruebe de antemano la naturaleza y la resistencia de la pared. Seleccione tacos y tornillos adecuados para el tipo de la pared. En caso de duda, consulte a un especialista, debiendo efectuar este montaje una persona competente.

Los muebles que contienen paneles de madera pueden emitir sustancias contaminantes al aire interior. Por lo tanto se recomienda, después de instalar los muebles, ventilar la habitación con frecuencia durante al menos cuatro semanas.

**PT** Antes de iniciar a montagem do móvel, todos os elementos devem ser verificados quanto a danos. Se algum elemento do produto estiver danificado, evite instalar o produto e apresente uma reclamação. Os valores de carga máxima especificados não devem ser excedidos. Caso contrário, o móvel pode ficar danificado ou destruído.

Antes de suspender ou fixar móveis à parede (para evitar quedas), verifique o tipo e a resistência da parede. Seleccione buchas e parafusos adequados ao tipo de parede. Em caso de dúvida contacte um especialista. A instalação deve ser realizada por uma pessoa competente.

Os móveis que contenham painéis de madeira podem emitir substâncias poluentes para o ar interior. Assim, recomenda-se, após a instalação dos móveis, ventilar o ambiente frequentemente durante pelo menos quatro semanas.

**RU** Прежде чем приступить к сборке мебели, следует проверить все элементы на предмет повреждений. Если какой-либо элемент продукта поврежден, воздержитесь от установки продукта и подайте жалобу.

Указанные максимальные значения нагрузки превышать нельзя. В противном случае предмет мебели может быть поврежден или разрушен.

Прежде чем подвешивать или крепить мебель к стене (во избежание падения), проверьте тип и прочность стены. Выбирайте дюбели и шурупы, подходящие для данного типа стены. В случае сомнений обратитесь к специалисту. Установка должна выполняться компетентным лицом.

Мебель, состоящая из древесных плит, может выделять загрязняющие вещества в воздух в помещении. Поэтому рекомендуется после установки мебели часто проветривать помещение в течение как минимум четырех недель.

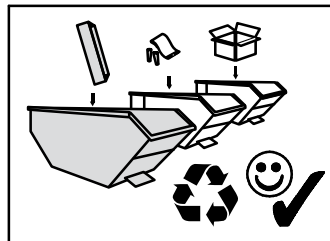
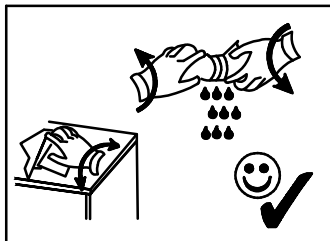
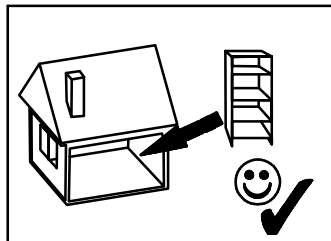
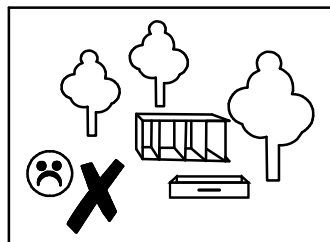
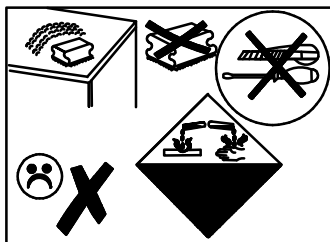
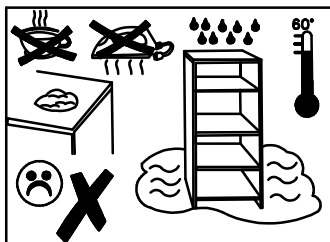
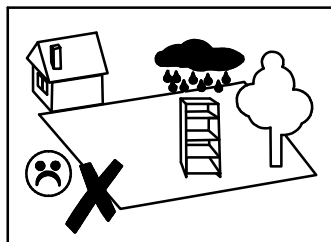

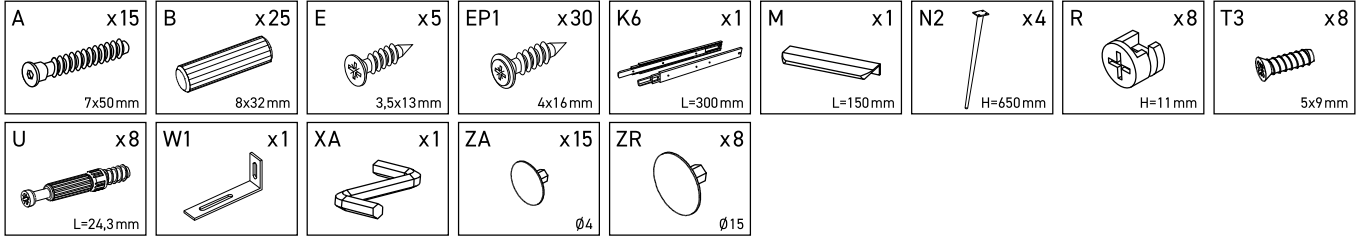

J-1	1002	381	16	x 1	1/2
J-2	1002	381	16	x 1	1/2
J-3	98	314	16	x 1	1/2
J-4	98	314	16	x 1	1/2
J-6	98	65	65	x 2	1/2
J-7	866	91	18	x 1	1/2
J-8	798	62	16	x 1	1/2
J-9	300	62	16	x 1	1/2
J-10	300	62	16	x 1	1/2
J-11	828	305	3	x 1	1/2
J-12	966	98	16	x 1	1/2
J-13	98	342	16	x 1	1/2
J-14	98	342	16	x 1	1/2

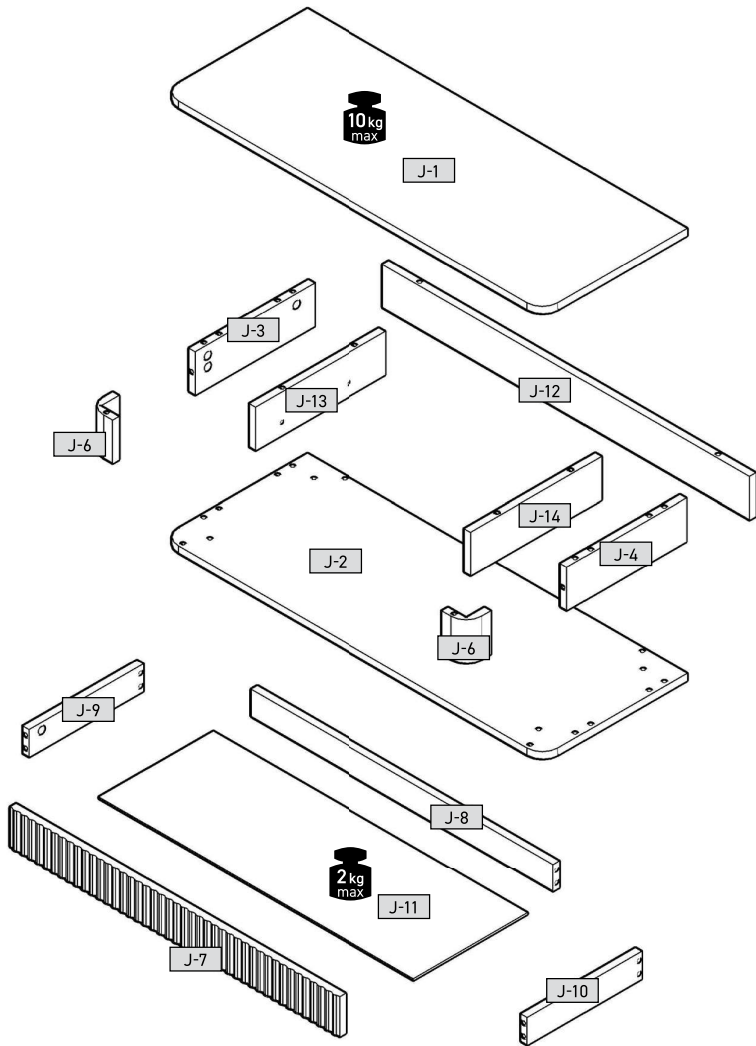

2/2

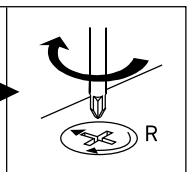
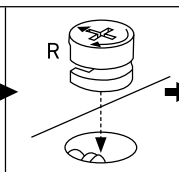
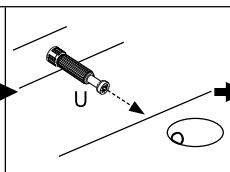
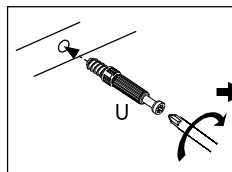
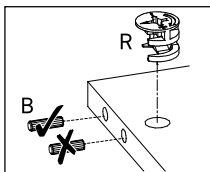
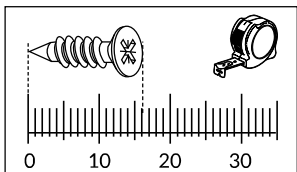
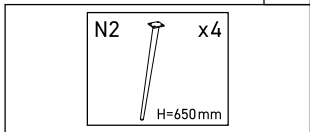



1

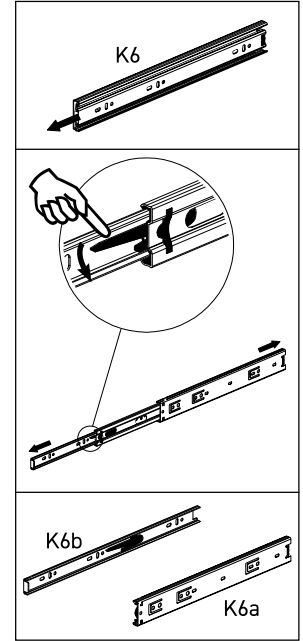
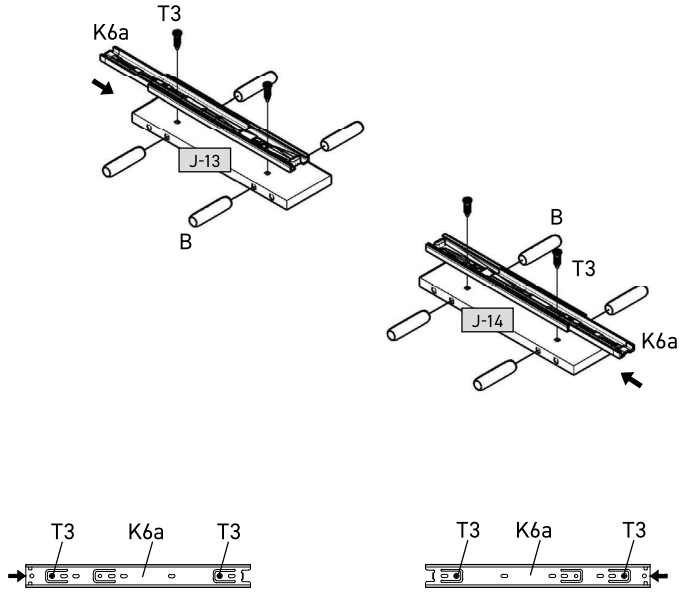
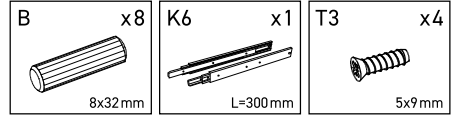

2

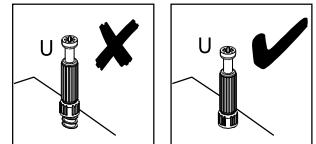
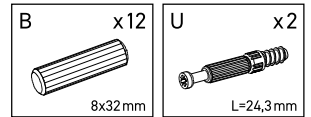
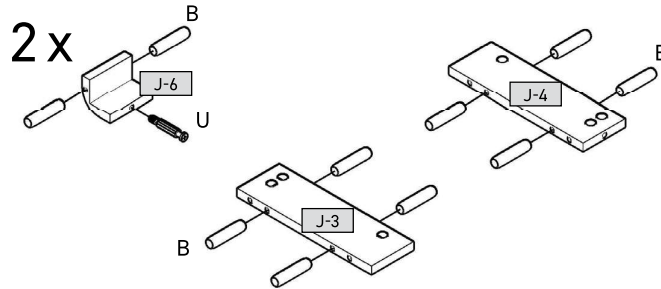

3

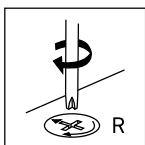
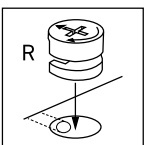
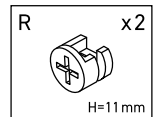
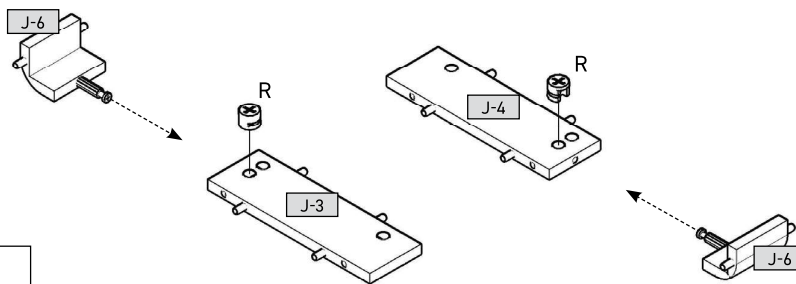



4

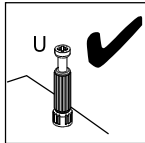
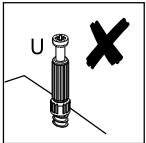
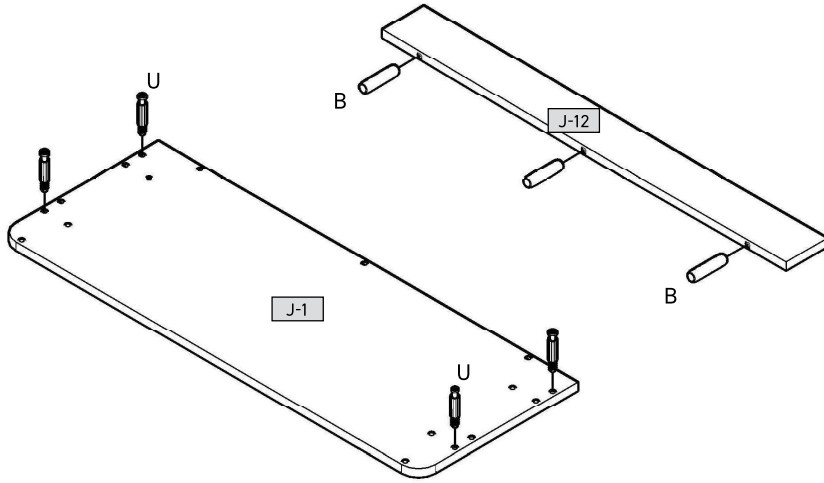
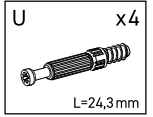
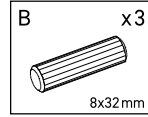

5

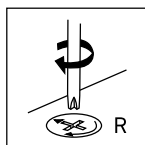
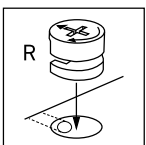
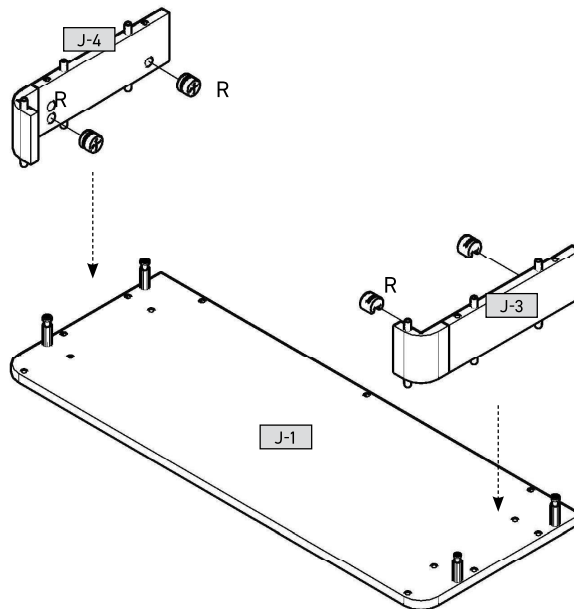
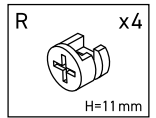



6

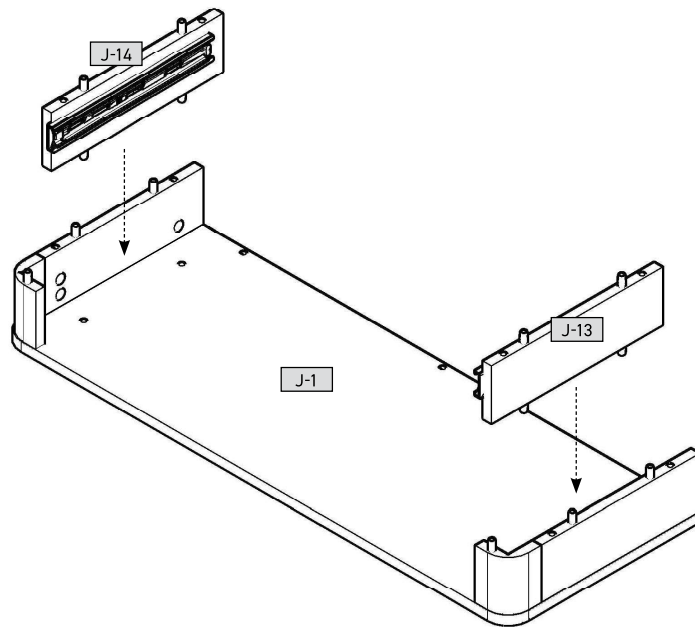

7

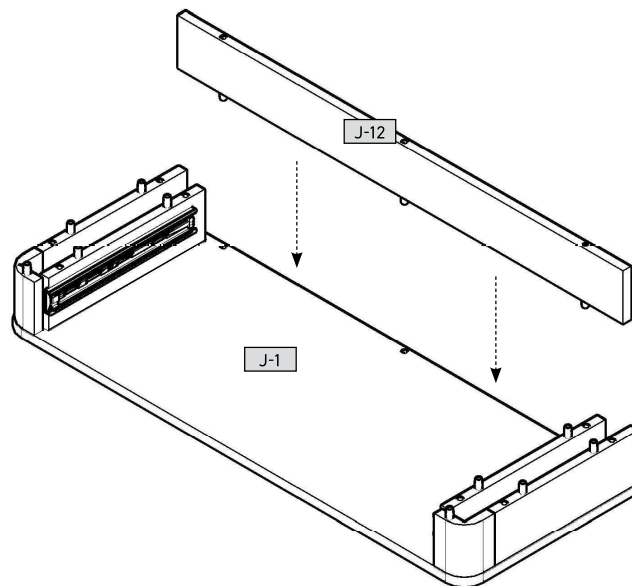



8

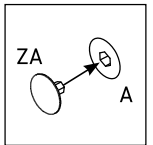
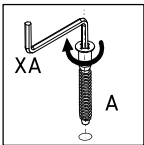
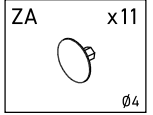
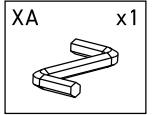
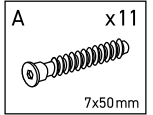
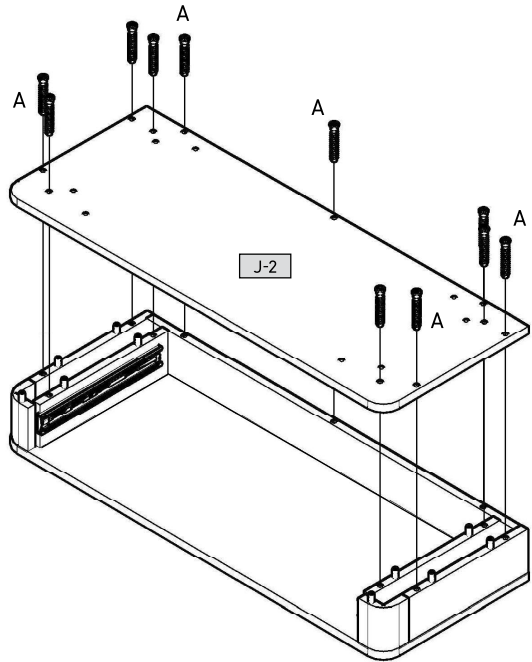

9

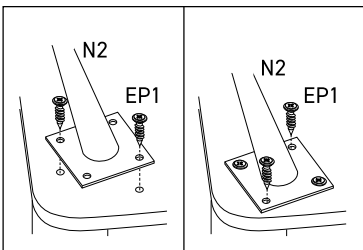
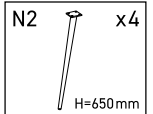
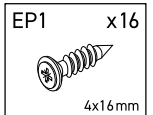
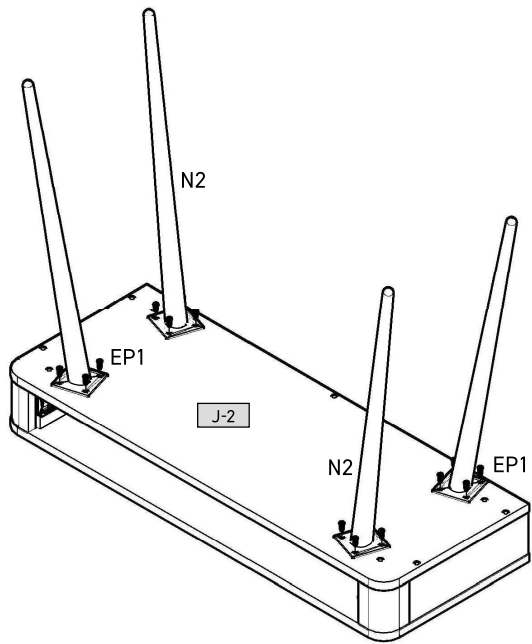



# 10

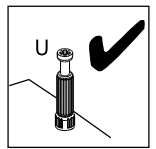
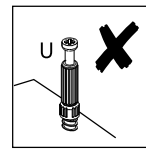
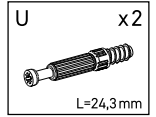
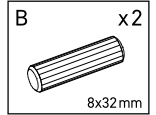

# 11

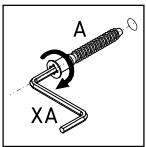
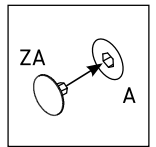
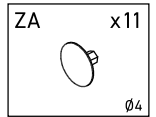
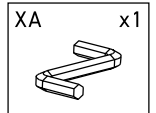
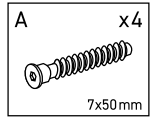
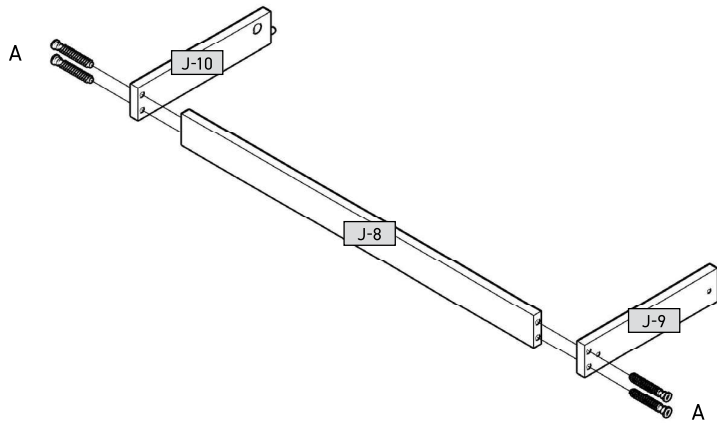

# 12

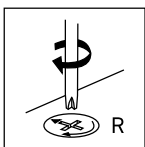
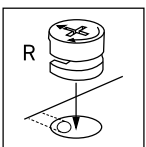
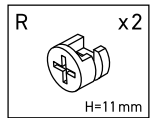
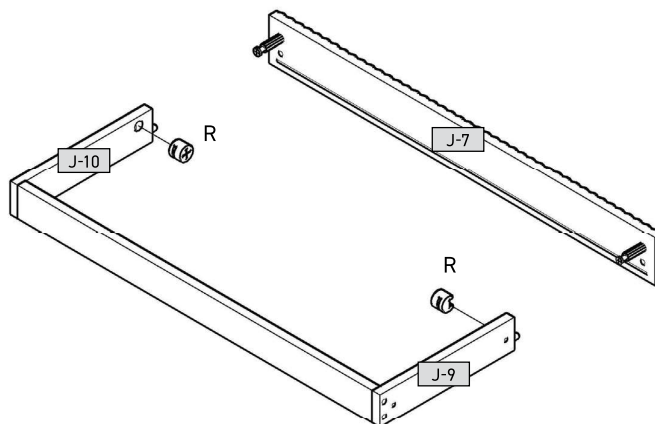



# 13

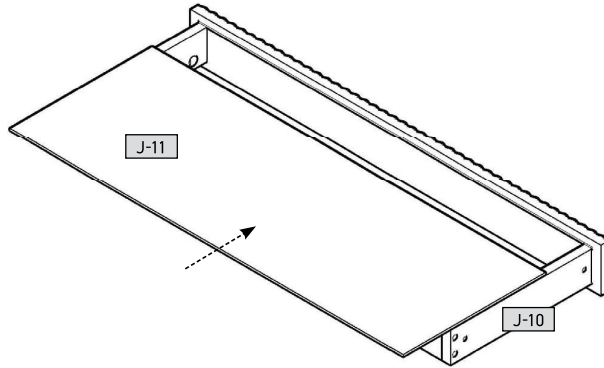

# 14

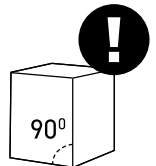
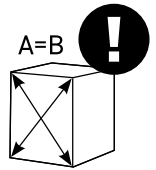
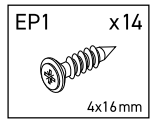
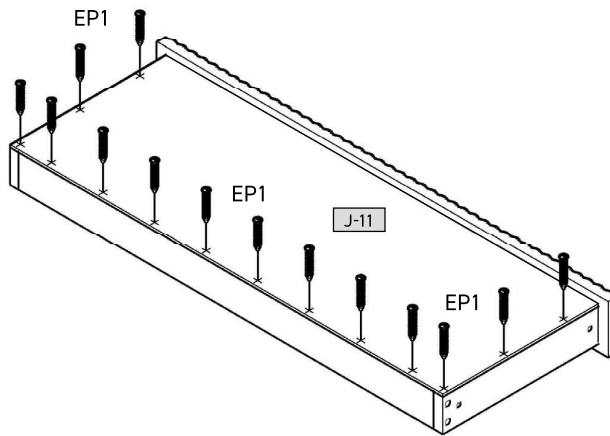
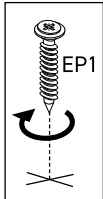
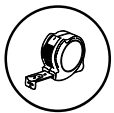

# 15

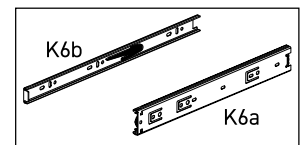
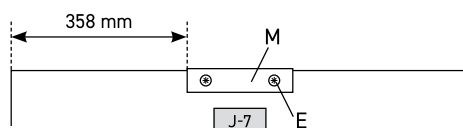
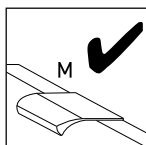
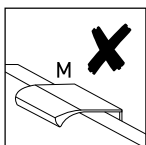
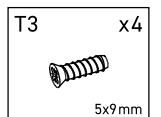
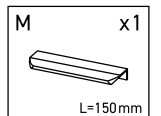
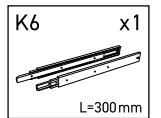
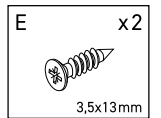
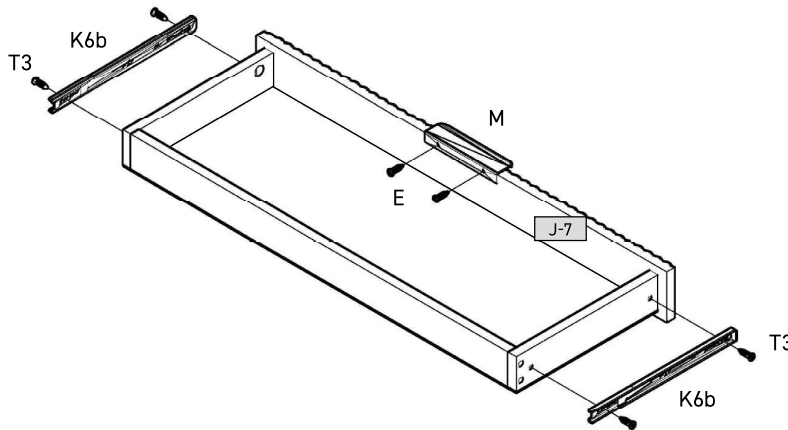
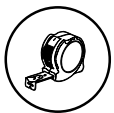



16

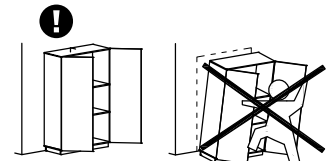
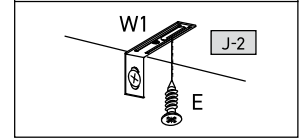
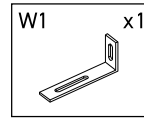
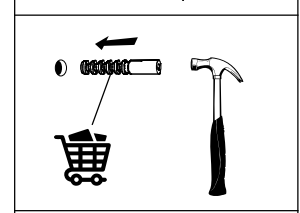
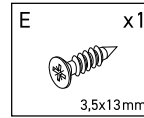
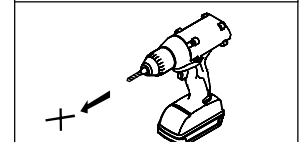
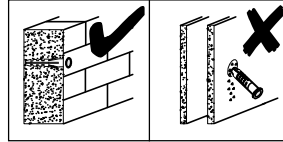
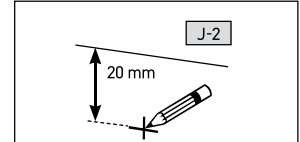
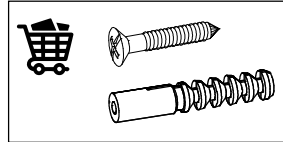
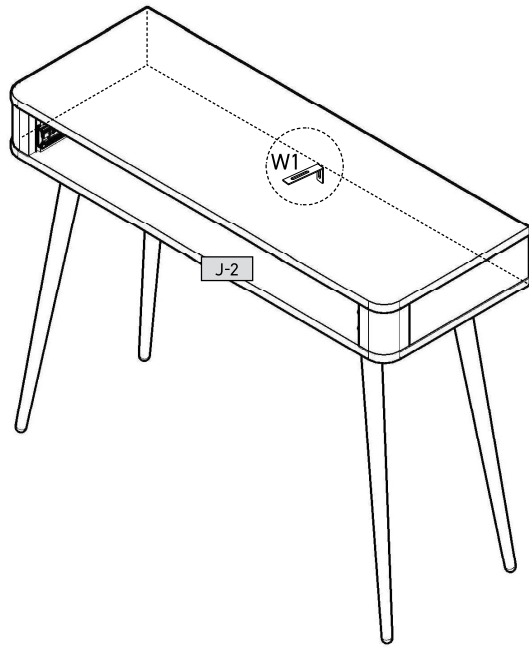

17

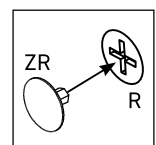
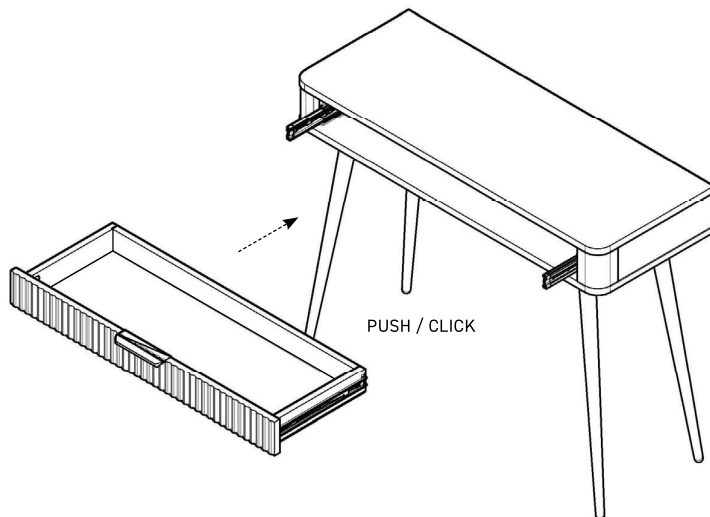
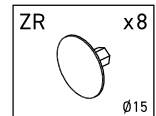



# 18

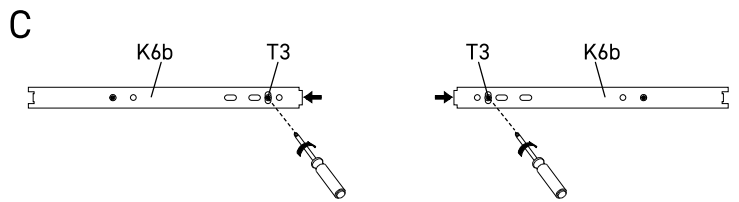
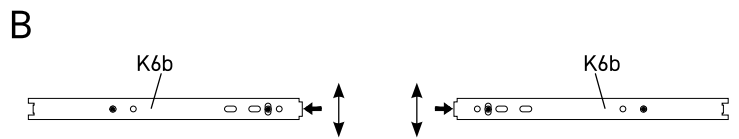
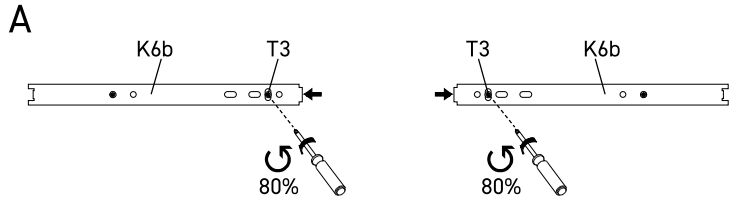
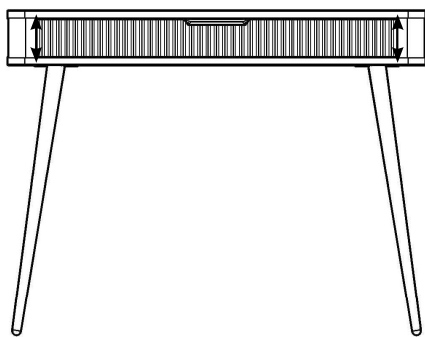
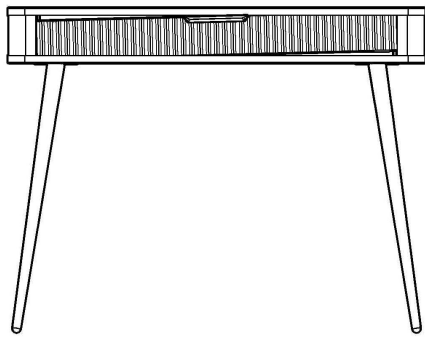

# 19

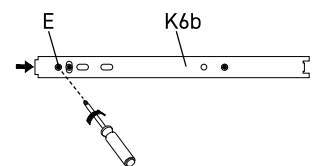
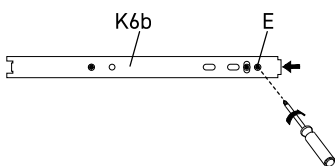
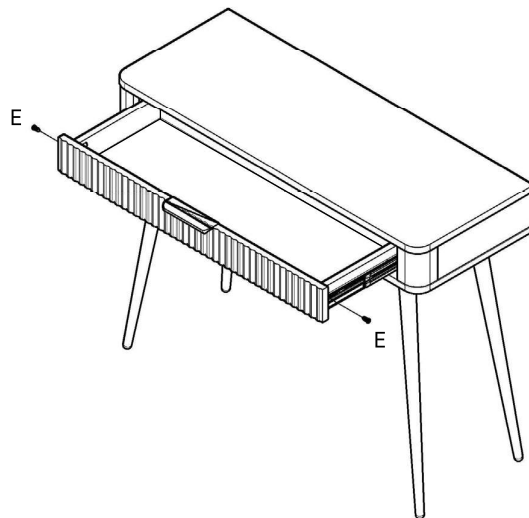
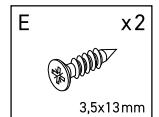

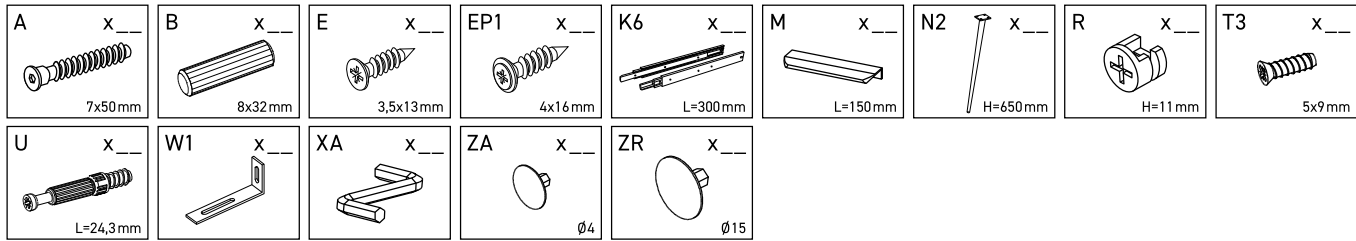

J-1	1002	381	16	x 1	1/2
J-2	1002	381	16	x 1	1/2
J-3	98	314	16	x 1	1/2
J-4	98	314	16	x 1	1/2
J-6	98	65	65	x 2	1/2
J-7	866	91	18	x 1	1/2
J-8	798	62	16	x 1	1/2
J-9	300	62	16	x 1	1/2
J-10	300	62	16	x 1	1/2
J-11	828	305	3	x 1	1/2
J-12	966	98	16	x 1	1/2
J-13	98	342	16	x 1	1/2
J-14	98	342	16	x 1	1/2

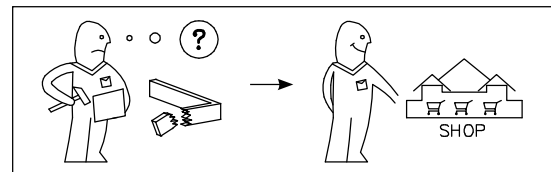
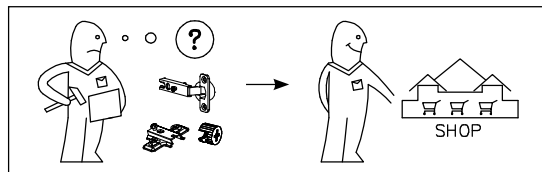
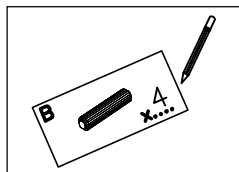
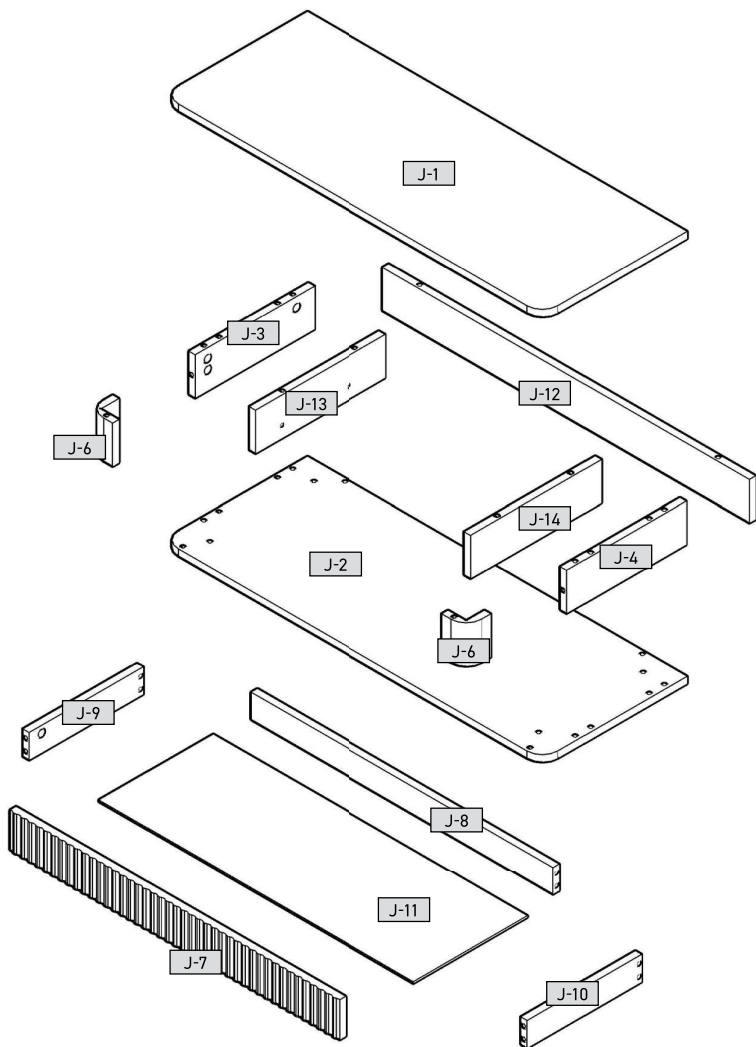
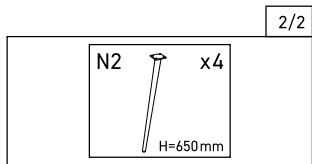

<b>DE</b>	Möbel aus Naturholz und Plattenwerkstoffen
<b>PL</b>	Mebel z drewna naturalnego oraz płyt drewnopochodnych
<b>NL</b>	Meubelen van natuurhout en plaatmateriaal
<b>GB</b>	Furniture made of natural wood and panel materials
<b>IT</b>	Mobili in legno naturale e materiali pannellati
<b>FR</b>	Meuble en bois naturel et plaque en dérivé du bois
<b>PT</b>	Móveis feitos de madeira natural e tábuas semelhantes a madeira

<b>DE</b>	<b>PL</b>	<b>NL</b>
<p><b>Liebe Kundin, lieber Kunde,</b> vielen Dank für Ihre Bestellung! Gleichzeitig, ob Sie ein aus Naturholz gefertigtes Möbelstück gekauft haben, eine Hochglanzfront oder eine matte Kunststofffront – jedes Möbelstück hat seine ganz speziellen Eigenschaften. Auch Holzverschaffungen und -struktur, wie zum Beispiel kleinere Äste bei Naturholztüchern, sind Teil der individuellen Ausstrahlung jedes einzelnen Möbelstücks.</p> <p>Da Möbel aus Naturholz ständigen Klima- und Feuchtigkeitsschwankungen ausgesetzt sind, können vereinzelt Veränderungen in der Oberfläche auftreten wie z.B. Haarrisse oder Farbveränderungen. Generell nimmt im Laufe der Zeit die Helligkeit ab und die Farbstilung zu – das Holz dunkelt nach. Die genannten Veränderungen sind bei einem Natur-Rohstoff wie Holz ein normaler Prozess. Dieses Büchlein soll Ihnen ein paar Tipps zur Pflege Ihres Möbelstücks geben, damit Sie lange Freude daran haben können.</p> <p><b>Grundsätzlich gilt:</b></p> <ul style="list-style-type: none"> <li>• Keine heißen Gegenstände auf die Möbel stellen.</li> <li>• Keine Kerzen direkt auf die Möbel stellen.</li> <li>• Verschüttete Flüssigkeiten sofort aufwischen.</li> <li>• In regelmäßigen Abständen einen festzugesetzten Schrauber und Beschlägen kontrollieren.</li> <li>• Die typische, aromatische Holzgeruch ist bei Naturholzmöbeln immer ein Qualitätsbeweis.</li> <li>• Hello Stellen an den Ästen entstehen durch einen natürlichen Harzaustritt und können mit einem trockenen, fusselfreien Tuch abgeleitet werden.</li> <li>• Auch von anderen Holz-, Lack-, Leder- oder Polstermaterialien ist ein schwacher Eigengeruch am Anfang unvermeidbar. Diese Gerüche verschwinden nach einiger Zeit von allein. Wenn Sie dies einschleifen wollen, lüften Sie in der Anfangszeit häufiger und/oder waschen Sie die Möbel leicht feucht mit Wasser aus, dies mit ein wenig Essig versetzt ist.</li> <li>• Bewahren Sie diese Hinweise gut auf.</li> </ul> <p><b>Pflegehinweise für Möbel aus Plattenwerkstoffen</b></p> <p>Verwenden Sie zur Pflege Ihres Möbels aus Plattenwerkstoffen am besten ein weiches, nicht faserloses Tuch oder ein Ledertuch. Waschen Sie die Oberflächen leicht feucht ab.</p> <p><b>Grundsätzlich gilt:</b> Verwenden Sie bitte auf keinen Fall folgende Reinigungs- und Pflegemittel:</p> <ul style="list-style-type: none"> <li>• <b>Microfasertücher</b> oder <b>Schmutzradierer.</b> Diese erfüllen häufig keine Schleifpartikel, die zu einem Zerkleineren der Oberflächen führen können.</li> <li>• <b>Starke chemische Substanzen</b> sowie <b>scheuernde Putz- oder Lösungsmittel.</b> Diese können die Oberflächen ebenfalls beschädigen.</li> <li>• <b>Scheuerpulver, Stahnwolle</b> oder <b>Topkkratzer.</b> Sie zerstören die Oberfläche so stark, dass eine Aufarbeitung nicht mehr möglich ist.</li> <li>• <b>Staubsauger, Düsen</b> und <b>Bürsten</b> können die Oberflächen zerkratzen.</li> <li>• <b>Dampfreiniger.</b> Durch den hohen Druck und die Hitze, mit denen der Wasserdampf auf die Oberflächen trifft, können diese beschädigt werden oder sich sogar vom Untergrund ablösen.</li> </ul>	<p><b>Droga Kliento, Drogi Kliento,</b> Dziękujemy za zamówienie! Niezależnie od tego, czy zakupiony przez Państwa mebel został wykonany z drewna litego, czy też posiada on front wykonany z płyty o wyszklepionym lub z matowym wykończeniem – każdy taki mebel ma swoje specjalne właściwości. Również wiązki drewna – jak np. niewielkie słoje w meblach z drewna naturalnego – nadają meblom indywidualny charakter. Ponadto meble z drewna naturalnego są nieustannie wystawione na działanie wilgoci i czynników atmosferycznych, mogą na ich powierzchni sporadycznie pojawiać się zmiany jak np. odbarwienia czy rysy, z biegiem czasu może zmienić się nasycenie koloru i drewno może się ściemnieć. Wspomniane zmiany zachodzące w wyglądzie produktów wykonanych z surowców naturalnych są zupełnie normalne. Niniejsza instrukcja zawiera cenne wskazówki dotyczące pielęgnacji mebli, aby jak najdłużej mogli Państwo cieszyć się z ich nieograniczonego wyglądu.</p> <p><b>Podstawowe zasady:</b></p> <ul style="list-style-type: none"> <li>• Nie stawiać na meblach gorących przedmiotów.</li> <li>• Nie stawiać świeczek bezpośrednio na meblach.</li> <li>• W przypadku rozlania wody natychmiastą wytrzeć.</li> <li>• Sprzątać w regularnych odstępach czasu, czy stąby są dołgoczone, a okucia dobrze przysmożowane.</li> <li>• Charakterystyczny, aromatyczny zapach drewna występujący w przypadku mebli wykonanych z drewna naturalnego jest oznaką wysokiej jakości produktu.</li> <li>• Jazne miejsca na słojach powstają z powodu występowania żywicy – można je wypolować suchą.</li> <li>• Nie postawiać szklanych przedmiotów.</li> <li>• W przypadku materiałów wykonanych z innego rodzaju drewna lub skory, produktów lakierowanych lub z obiciami, na początku również występuje charakterystyczny zapach „nowości”.</li> </ul> <p>Zapach ten zmika po pewnym czasie użytkowania produktu. Jeśli chcieliby Państwo pozyczyć się tego zapachu szybciej, zalecamy wietrzyć często pomieszczenie lub przetrzeć meble suchą, jednolite złożoną w wodzie z niewielką ilością octu. <li>• Prosimy zachować niniejsze wskazówki w bezpiecznym miejscu.</li> <p><b>Wskazówki dotyczące pielęgnacji ługowanych/ciepłowanych mebli z drewna naturalnego</b></p> <p>Powierzchnie lakierowane meble zostały zabezpieczone czystym biologicznym olejem. Aby zachować naturalny połysk powierzchni, zalecamy za pewien czas nadszanie ją olejem do pielęgnacji mebli. Po zabezpieczeniu powierzchni olejem zalecamy wytrzeć ją nie postawiającą szklów szmatką. Szczołka do użytku powinna wyschnąć, następnie można ją wytrzeć. <p><b>Wskazówki dotyczące pielęgnacji mebli z surowego/bielowanego drewna naturalnego</b></p> <p>Powierzchnię mebli najlepiej jest czyścić wilgotną szcicołką.</p> <p><b>Uwaga:</b> Nie używać żrzących środków czyszczących ani rozpuszczalników.</p> <p><b>Wskazówki dotyczące pielęgnacji mebli z płyt drewnopochodnych</b></p> <p>Do pielęgnacji mebli najlepiej używać miękkiej, nie postawiającą szklów szmatki. Powierzchnię należy przetrzeć lekko złożoną szmatką.</p> <p><b>Podstawowe zasady:</b> Nigdy nie należy stosować ścierających środków/ciepłowanych czyszczących: <b>ścieraczka z mikrofibry</b> ani <b>papier do usuwania brudu.</b> Często zawierają drobinki ściemne, które mogą porysować powierzchnię.</p> <ul style="list-style-type: none"> <li>• <b>ostrych substancji chemicznych</b> np. <b>środków sżerzących lub rozpuszczalników.</b> Mogą one osłabić powierzchnię.</li> <li>• <b>proszków czyszczących, waty stalowej</b> ani <b>ostrych mekik.</b> Mogą one nie tylko uszkodzić powierzchnię,</li> <li>• <b>odkurzacza.</b> Szczołka odkurzacza może porpować powierzchnię.</li> <li>• <b>myjk parowych.</b> Wysokie ciśnienie i wilgót mogą uszkodzić powierzchnię oraz spowodować rozklejenie materiału.</li> </ul> </p></p>	<p><b>Beste klant,</b> Hartelijk dank voor uw bestelling! Het maakt niet uit of u een meubelstuk van natuurhout, een hoogglanzende voorkant of een matte plastic voorkant hebt gekocht – elk meubelstuk heeft zijn heel bijzondere eigenschappen. Ook de staat op structuur van het hout zoals kleinere takken bij natuurhout meubelen maken deel uit van de individuele look van elk afzonderlijk meubelstuk. Omdat meubelen van natuurhout zijn vloeistofvrij aan permanente klimaatveranderingen onderhevig, kunnen er af en toe wijzigingen optreden van de bovenlaag zoals haarscheurjes of kleurveranderingen. In het algemeen neemt na verloop van tijd de helderheid af en de kleurverandering toe – het hout wordt donkerder. De genoemde wijzigingen vormen bij een natuurlijk grondstof zoals hout een normaal proces. Dit boekje moet u een paar tips geven over het onderhoud van uw meubelstuk, zodat u er lang plezier aan kunt beleven.</p> <p><b>In principe geldt:</b></p> <ul style="list-style-type: none"> <li>• Plaats geen hete voorwerpen op de meubelen.</li> <li>• Veeg gemorst vloeistof direct af.</li> <li>• Controleer met regelmatige intervallen het slijtage houten of met vloeistof behandeld hout op slijtage en beschadig.</li> <li>• De typische, aromatische houtgeur is steeds een kwaliteitsbewijs bij natuurhout meubelen.</li> <li>• Helttere plekken aan de takken ontstaan door een natuurlijk uitroeden van hars en kunnen worden weggepolijst met een droge, fusselfreie doek.</li> <li>• Ook van andere houten, lak-, leder- of gestoffeerde materialen is een zwakke eigen reuk bij het begin niet te vermijden. Deze geuren verdwijnen na enige tijd vanzelf. Als u wilt dat het sneller gaat, ventilt u in het begin vaker en/of veeg de meubelen kritisch vochtig af met water, dat een beetje is aangelengd met azijn.</li> <li>• Bewaar deze instructies goed.</li> </ul> <p><b>Orderhandleiding voor meubelen van plaatmateriaal</b></p> <p>Gebruik voor de reiniging van uw meubel van plaatmateriaal het best een zachte, niet pluizige doek of een leeren doek. Was de oppervlakte lichtvochtig.</p> <p><b>In principe geldt:</b> Gebruik zeker niet volgende reinigings- en oplosmiddelen: <b>microvezelkloek</b> of <b>vulgommen.</b> Deze bevatten vaak fine slijpdeeltjes die kunnen leiden tot krassen op de oppervlakte. <li>• <b>scherpe chemische substanties</b> zoals <b>scheurende poets- of oplosmiddelen.</b> Deze kunnen de oppervlakte eveneens beschadigen.</li> <li>• <b>schuurpapier, staalwol</b> of <b>pannensponzen.</b> Ze vernietigen het oppervlak zo erg dat een reparatie niet meer mogelijk is.</li> <li>• <b>stofzuiger, mondstukken</b> en <b>borstels</b> kunnen krassen op de oppervlakte veroorzaken.</li> <li>• <b>stoomreiniger.</b> Door de hoge druk en de hitte, waarmee de stoom op de bovenlaag komt, kunnen deze worden beschadigd of zelfs loskomen van de ondergrond.</li> </p>

## Ihre Produktentwicklung

De productontwikkelingsafdeling

Area Sviluppo prodotti

Votre service de développement de produits

<b>TR</b>	Doğal ahşap ve kereste materyallerden üretilmiş mobilyalar
<b>RU</b>	Мебель из натурального дерева и древесных панелей
<b>RO</b>	Mobili din lemn natural și materiale fibrolemnoase
<b>CZ</b>	Nábytek z přírodního dřeva a deskových materiálů
<b>SK</b>	Nábytok z prírodného dreva a deskových materiálov
<b>HU</b>	Bútor természetes faanyagból és deszkából
<b>ES</b>	Muebles de madera natural y tableros simli madera

<b>GB</b>	<b>DE</b>
<p><b>Dear customer,</b> Thank you for your order! No matter if you bought a piece of furniture made from natural wood, a high-gloss front or a plastic front – every piece of furniture has unique characteristics. Even the texture and structure of wood, such as small knots in natural wood furniture, are part of the individual charm of each piece of furniture. Since natural wood furniture are permanently exposed to climate and humidity fluctuations, changes to the surface may occur (e.g. hair cracks or changes in colour) in some cases. In general, brightness decreases and colour saturation increases in the course of time – the wood darkens. The changes mentioned above are normal for natural raw materials such as wood. This booklet provides some care tips for your piece of furniture so that you can enjoy it for a long time. <b>The following applies in general:</b></p> <ul style="list-style-type: none"> <li>• Don't place any hot objects on the furniture.</li> <li>• Don't place candles directly on the furniture.</li> <li>• Immediately wipe off any spilled liquids and oils.</li> <li>• Regularly check if the screws and fittings are tight.</li> <li>• The typical, aromatic wooden odour is always a proof of quality for natural wood furniture.</li> <li>• The natural emission of resin may produce bright spots on the knots which can be polished with a dry, lintfree cloth.</li> <li>• Initially, a slight intrinsic odour is unavoidable for other wooden, paint, leather or upholstery materials too. These odours automatically disappear after a while. If you want to speed up this process, ventilate more often at the beginning and/or wipe out the furniture with a slightly damp cloth which was soaked in water mixed with a small amount of vinegar.</li> <li>• Keep these notes in a safe place.</li> </ul> <p><b>Care notes for furniture made of panel materials</b></p> <p>We recommend using a soft, lint-free cloth or a shammy for conditioning your piece of furniture made of panel materials. Wipe off the surfaces with a slightly damp cloth or shammy. <b>The following applies in general:</b> Please don't use the following detergents or cleaning agents at all:</p> <ul style="list-style-type: none"> <li>• <b>microfibre cloths</b> or <b>dirt erasers.</b> They often contain fine abrasive particles which can cause scratches on the surfaces;</li> <li>• <b>aggressive chemical substances</b> as well as <b>abrasive cleaning agents</b> or <b>solvents.</b> They may damage the surfaces too;</li> <li>• <b>souring powder, steel wool</b> or <b>scouring pads.</b> They destroy the surface so badly that reconditioning is impossible;</li> <li>• <b>vacuum cleaners.</b> The nozzles and brushes can cause scratches on the surfaces;</li> <li>• <b>steam cleaners.</b> The surfaces may be damaged or separated from the ground due to the high pressure and heat of the water vapour.</li> </ul>	<p><b>Genfili clienti,</b> sentiti ringraziamenti per il vostro ordine! A prescindere che abbiate scelto un mobile realizzato in legno naturale, un fronte lucido o un fronte di materiale plastico opaco – ogni esemplare la sue particolarità. Anche le caratteristiche e la struttura del legno, quali ad esempio rami minori nei mobili di legno naturale, sono parte del fascino individuale di ogni singolo mobile. Dato che i mobili in legno naturale sono esposti al continuo variare del clima e dell'umidità, è probabile che in superficie insorgano mutamenti quali crepe capillari o cambiamenti di colore. Generalmente con passar del tempo diminuisce la chiarezza e aumenta la saturazione del colore – il legno si scurisce. I citati mutamenti sono un normale processo dei materiali naturali, qui appunto il legno. Il presente libretto intende darvi alcuni suggerimenti sulla cura del vostro mobile, affinché vi procuri lunghe soddisfazioni. <b>Sostanzialmente vale:</b></p> <ul style="list-style-type: none"> <li>• Non poggiare oggetti roventi sui mobili.</li> <li>• Non poggiare candele a diretto contatto dei mobili.</li> <li>• Asciugare subito i liquidi sversati.</li> <li>• Ad intervalli periodici controllare se vi e cerniere sono salde.</li> <li>• Il caratteristico odore fragrante è sempre una prova di qualità dei mobili in legno naturale.</li> <li>• Le macchie chiare sui rami si formano per via della naturale fuoriuscita di resina, e sono levigabili con un panno asciutto che non lascia peli.</li> <li>• Anche trattandosi di altri materiali (legno, di vernice, pelle o imbottiti), all'inizio è inevitabile un leggero odore caratteristico. Dopo qualche tempo però, questi odori svaniscono da sé. Potete aiutare a farli volatilizzare in minor tempo cambiando più spesso aria all'inizio etc. passando sui mobili un panno umido d'acqua con qualche goccia d'aceto.</li> <li>• Conservare bene le presenti istruzioni.</li> </ul> <p><b>Istruzioni sulla cura dei mobili in materiali pannellati</b></p> <p>Per la cura dei mobili in materiali pannellati si consiglia di usare un panno morbido, che non lascia peli, o un panno di pelle. Passare il panno leggermente umido sulle superfici. <b>Sostanzialmente vale: In nessun caso utilizzare i seguenti detergenti e prodotti per la pulizia:</b></p> <ul style="list-style-type: none"> <li>• <b>panni in microfibra</b> o <b>spugne di tampone.</b> Questi prodotti contengono spesso fini particelle abrasive, che possono provocare sgraffiature sui mobili;</li> <li>• <b>forti sostanze chimiche nonché detergenti o solventi abrasivi.</b> Anche questi prodotti possono aggredire le superfici;</li> <li>• <b>polvere abrasiva, paglietta d'acciaio</b> o <b>spugne abrasive.</b> Rovinerebbero la superficie in modo tale che non sarebbe più possibile ripararle;</li> <li>• <b>aspirapolvere, Bocchette</b> e spazzole possono sgraffiare le superfici;</li> <li>• <b>pulitrice a vapore.</b> Per via dell'elevata pressione e calore con cui il vapore colpisce le superfici, esse rischiano di deteriorarsi o addirittura staccarsi dalla sottostruttura.</li> </ul>

## Your product development team

Area Sviluppo prodotti

Votre service de développement de produits

<b>GB</b>	<b>IT</b>
-----------	-----------

<b>FR</b>	<b>DE</b>
<p><b>Chère cliente, cher client,</b> Merci pour votre commande! Peu importe que vous ayez acheté un meuble fabriqué en bois naturel, un face hauts brillante ou une face en plastique mat – chaque meuble a ses particularités. Même les propriétés et la structure du bois, comme par exemple les petits nœuds sur des meubles en bois naturel, font partie de l'aspect de chaque meuble. Comme le meuble en bois naturel est soumis aux variations permanentes du climat et de l'humidité, il se peut que quelques modifications surviennent sur la surface, comme par exemple de fines fissures ou des électrolyses. En règle générale, au cours du temps, la clarté du bois diminue et son intensité de coloration augmente – le bois devient foncé. Les modifications susmentionnées sont un processus normal des matières naturelles comme le bois. Ce petit livret vous donne quelques astuces sur l'entretien de votre meuble pour que vous puissiez en profiter longtemps. <b>En règle générale:</b></p> <ul style="list-style-type: none"> <li>• Ne pas poser d'objets chauds sur le meuble.</li> <li>• Ne pas poser de bougies directement sur le meuble.</li> <li>• Essuyer immédiatement les liquides renversés.</li> <li>• À intervalles réguliers, contrôler que les vis et les ferrures sont bien serrées.</li> <li>• L'odeur aromatique typique du bois est toujours une preuve de qualité des meubles en bois naturel.</li> <li>• Les entailles claires sur les nœuds se produisent par une sécrétion naturelle de résine qui s'illimine avec un chiffon sec non pelucheux.</li> <li>• Les autres matériaux comme le bois, la peinture, le cuir ou le rembourrage dissipent individuellement une légère odeur. Ces odeurs disparaissent d'elles-mêmes avec le temps. Si vous souhaitez qu'elles disparaissent plus vite, au début, aérer très souvent et fréquemment les meubles avec un chiffon légèrement imbibé d'eau mélangée avec un peu de vinaigre.</li> </ul> <p>Conservez bien cette notice. <b>Consignes de soin pour les meubles avec des plaques en dérivé du bois</b></p> <p>Pour l'entretien de votre meuble en plaques en dérivé du bois, utilisez de préférence un chiffon doux non pelucheux ou une peau de chamois. Essayez la surface légèrement humide. <b>En règle générale:</b> Veuillez n'utiliser en aucun cas les détergents suivants: <b>Chiffons à microfibre</b> ou <b>gomme à saleté.</b> Ils contiennent souvent de fine particules abrasives qui peuvent rayer les surfaces. <b>substances chimiques agressives</b> ainsi que <b>des détergents abrasifs.</b> Ceux-ci peuvent également endommager les surfaces. <b>Consignes de soin pour les meubles avec des plaques en dérivé du bois</b></p> <p>Pour l'entretien de votre meuble en plaques en dérivé du bois, utilisez de préférence un chiffon doux non pelucheux ou une peau de chamois. Essayez la surface légèrement humide. <b>En règle générale:</b> Veuillez n'utiliser en aucun cas les détergents suivants: <b>Chiffons à microfibre</b> ou <b>gomme à saleté.</b> Ils contiennent souvent de fine particules abrasives qui peuvent rayer les surfaces. <b>substances chimiques agressives</b> ainsi que <b>des détergents abrasifs.</b> Ceux-ci peuvent également endommager les surfaces. <b>Consignes de soin pour les meubles avec des plaques en dérivé du bois</b></p> <p>Pour l'entretien de votre meuble en plaques en dérivé du bois, utilisez de préférence un chiffon doux non pelucheux ou une peau de chamois. Essayez la surface légèrement humide. <b>En règle générale:</b> Veuillez n'utiliser en aucun cas les détergents suivants: <b>Chiffons à microfibre</b> ou <b>gomme à saleté.</b> Ils contiennent souvent de fine particules abrasives qui peuvent rayer les surfaces. <b>substances chimiques agressives</b> ainsi que <b>des détergents abrasifs.</b> Ceux-ci peuvent également endommager les surfaces. <b>Consignes de soin pour les meubles avec des plaques en dérivé du bois</b></p> <p>Pour l'entretien de votre meuble en plaques en dérivé du bois, utilisez de préférence un chiffon doux non pelucheux ou une peau de chamois. Essayez la surface légèrement humide. <b>En règle générale:</b> Veuillez n'utiliser en aucun cas les détergents suivants: <b>Chiffons à microfibre</b> ou <b>gomme à saleté.</b> Ils contiennent souvent de fine particules abrasives qui peuvent rayer les surfaces. <b>substances chimiques agressives</b> ainsi que <b>des détergents abrasifs.</b> Ceux-ci peuvent également endommager les surfaces. <b>Consignes de soin pour les meubles avec des plaques en dérivé du bois</b></p> <p>Pour l'entretien de votre meuble en plaques en dérivé du bois, utilisez de préférence un chiffon doux non pelucheux ou une peau de chamois. Essayez la surface légèrement humide. <b>En règle générale:</b> Veuillez n'utiliser en aucun cas les détergents suivants: <b>Chiffons à microfibre</b> ou <b>gomme à saleté.</b> Ils contiennent souvent de fine particules abrasives qui peuvent rayer les surfaces. <b>substances chimiques agressives</b> ainsi que <b>des détergents abrasifs.</b> Ceux-ci peuvent également endommager les surfaces. <b>Consignes de soin pour les meubles avec des plaques en dérivé du bois</b></p> <p>Pour l'entretien de votre meuble en plaques en dérivé du bois, utilisez de préférence un chiffon doux non pelucheux ou une peau de chamois. Essayez la surface légèrement humide. <b>En règle générale:</b> Veuillez n'utiliser en aucun cas les détergents suivants: <b>Chiffons à microfibre</b> ou <b>gomme à saleté.</b> Ils contiennent souvent de fine particules abrasives qui peuvent rayer les surfaces. <b>substances chimiques agressives</b> ainsi que <b>des détergents abrasifs.</b> Ceux-ci peuvent également endommager les surfaces. <b>Consignes de soin pour les meubles avec des plaques en dérivé du bois</b></p> <p>Pour l'entretien de votre meuble en plaques en dérivé du bois, utilisez de préférence un chiffon doux non pelucheux ou une peau de chamois. Essayez la surface légèrement humide. <b>En règle générale:</b> Veuillez n'utiliser en aucun cas les détergents suivants: <b>Chiffons à microfibre</b> ou <b>gomme à saleté.</b> Ils contiennent souvent de fine particules abrasives qui peuvent rayer les surfaces. <b>substances chimiques agressives</b> ainsi que <b>des détergents abrasifs.</b> Ceux-ci peuvent également endommager les surfaces. <b>Consignes de soin pour les meubles avec des plaques en dérivé du bois</b></p> <p>Pour l'entretien de votre meuble en plaques en dérivé du bois, utilisez de préférence un chiffon doux non pelucheux ou une peau de chamois. Essayez la surface légèrement humide. <b>En règle générale:</b> Veuillez n'utiliser en aucun cas les détergents suivants: <b>Chiffons à microfibre</b> ou <b>gomme à saleté.</b> Ils contiennent souvent de fine particules abrasives qui peuvent rayer les surfaces. <b>substances chimiques agressives</b> ainsi que <b>des détergents abrasifs.</b> Ceux-ci peuvent également endommager les surfaces. <b>Consignes de soin pour les meubles avec des plaques en dérivé du bois</b></p> <p>Pour l'entretien de votre meuble en plaques en dérivé du bois, utilisez de préférence un chiffon doux non pelucheux ou une peau de chamois. Essayez la surface légèrement humide. <b>En règle générale:</b> Veuillez n'utiliser en aucun cas les détergents suivants: <b>Chiffons à microfibre</b> ou <b>gomme à saleté.</b> Ils contiennent souvent de fine particules abrasives qui peuvent rayer les surfaces. <b>substances chimiques agressives</b> ainsi que <b>des détergents abrasifs.</b> Ceux-ci peuvent également endommager les surfaces. <b>Consignes de soin pour les meubles avec des plaques en dérivé du bois</b></p> <p>Pour l'entretien de votre meuble en plaques en dérivé du bois, utilisez de préférence un chiffon doux non pelucheux ou une peau de chamois. Essayez la surface légèrement humide. <b>En règle générale:</b> Veuillez n'utiliser en aucun cas les détergents suivants: <b>Chiffons à microfibre</b> ou <b>gomme à saleté.</b> Ils contiennent souvent de fine particules abrasives qui peuvent rayer les surfaces. <b>substances chimiques agressives</b> ainsi que <b>des détergents abrasifs.</b> Ceux-ci peuvent également endommager les surfaces. <b>Consignes de soin pour les meubles avec des plaques en dérivé du bois</b></p> <p>Pour l'entretien de votre meuble en plaques en dérivé du bois, utilisez de préférence un chiffon doux non pelucheux ou une peau de chamois. Essayez la surface légèrement humide. <b>En règle générale:</b> Veuillez n'utiliser en aucun cas les détergents suivants: <b>Chiffons à microfibre</b> ou <b>gomme à saleté.</b> Ils contiennent souvent de fine particules abrasives qui peuvent rayer les surfaces. <b>substances chimiques agressives</b> ainsi que <b>des détergents abrasifs.</b> Ceux-ci peuvent également endommager les surfaces. <b>Consignes de soin pour les meubles avec des plaques en dérivé du bois</b></p> <p>Pour l'entretien de votre meuble en plaques en dérivé du bois, utilisez de préférence un chiffon doux non pelucheux ou une peau de chamois. Essayez la surface légèrement humide. <b>En règle générale:</b> Veuillez n'utiliser en aucun cas les détergents suivants: <b>Chiffons à microfibre</b> ou <b>gomme à saleté.</b> Ils contiennent souvent de fine particules abrasives qui peuvent rayer les surfaces. <b>substances chimiques agressives</b> ainsi que <b>des détergents abrasifs.</b> Ceux-ci peuvent également endommager les surfaces. <b>Consignes de soin pour les meubles avec des plaques en dérivé du bois</b></p> <p>Pour l'entretien de votre meuble en plaques en dérivé du bois, utilisez de préférence un chiffon doux non pelucheux ou une peau de chamois. Essayez la surface légèrement humide. <b>En règle générale:</b> Veuillez n'utiliser en aucun cas les détergents suivants: <b>Chiffons à microfibre</b> ou <b>gomme à saleté.</b> Ils contiennent souvent de fine particules abrasives qui peuvent rayer les surfaces. <b>substances chimiques agressives</b> ainsi que <b>des détergents abrasifs.</b> Ceux-ci peuvent également endommager les surfaces. <b>Consignes de soin pour les meubles avec des plaques en dérivé du bois</b></p> <p>Pour l'entretien de votre meuble en plaques en dérivé du bois, utilisez de préférence un chiffon doux non pelucheux ou une peau de chamois. Essayez la surface légèrement humide. <b>En règle générale:</b> Veuillez n'utiliser en aucun cas les détergents suivants: <b>Chiffons à microfibre</b> ou <b>gomme à saleté.</b> Ils contiennent souvent de fine particules abrasives qui peuvent rayer les surfaces. <b>substances chimiques agressives</b> ainsi que <b>des détergents abrasifs.</b> Ceux-ci peuvent également endommager les surfaces. <b>Consignes de soin pour les meubles avec des plaques en dérivé du bois</b></p> <p>Pour l'entretien de votre meuble en plaques en dérivé du bois, utilisez de préférence un chiffon doux non pelucheux ou une peau de chamois. Essayez la surface légèrement humide. <b>En règle générale:</b> Veuillez n'utiliser en aucun cas les détergents suivants: <b>Chiffons à microfibre</b> ou <b>gomme à saleté.</b> Ils contiennent souvent de fine particules abrasives qui peuvent rayer les surfaces. <b>substances chimiques agressives</b> ainsi que <b>des détergents abrasifs.</b> Ceux-ci peuvent également endommager les surfaces. <b>Consignes de soin pour les meubles avec des plaques en dérivé du bois</b></p> <p>Pour l'entretien de votre meuble en plaques en dérivé du bois, utilisez de préférence un chiffon doux non pelucheux ou une peau de chamois. Essayez la surface légèrement humide. <b>En règle générale:</b> Veuillez n'utiliser en aucun cas les détergents suivants: <b>Chiffons à microfibre</b> ou <b>gomme à saleté.</b> Ils contiennent souvent de fine particules abrasives qui peuvent rayer les surfaces. <b>substances chimiques agressives</b> ainsi que <b>des détergents abrasifs.</b> Ceux-ci peuvent également endommager les surfaces. <b>Consignes de soin pour les meubles avec des plaques en dérivé du bois</b></p> <p>Pour l'entretien de votre meuble en plaques en dérivé du bois, utilisez de préférence un chiffon doux non pelucheux ou une peau de chamois. Essayez la surface légèrement humide. <b>En règle générale:</b> Veuillez n'utiliser en aucun cas les détergents suivants: <b>Chiffons à microfibre</b> ou <b>gomme à saleté.</b> Ils contiennent souvent de fine particules abrasives qui peuvent rayer les surfaces. <b>substances chimiques agressives</b> ainsi que <b>des détergents abrasifs.</b> Ceux-ci peuvent également endommager les surfaces. <b>Consignes de soin pour les meubles avec des plaques en dérivé du bois</b></p> <p>Pour l'entretien de votre meuble en plaques en dérivé du bois, utilisez de préférence un chiffon doux non pelucheux ou une peau de chamois. Essayez la surface légèrement humide. <b>En règle générale:</b> Veuillez n'utiliser en aucun cas les détergents suivants: <b>Chiffons à microfibre</b> ou <b>gomme à saleté.</b> Ils contiennent souvent de fine particules abrasives qui peuvent rayer les surfaces. <b>substances chimiques agressives</b> ainsi que <b>des détergents abrasifs.</b> Ceux-ci peuvent également endommager les surfaces. <b>Consignes de soin pour les meubles avec des plaques en dérivé du bois</b></p> <p>Pour l'entretien de votre meuble en plaques en dérivé du bois, utilisez de préférence un chiffon doux non pelucheux ou une peau de chamois. Essayez la surface légèrement humide. <b>En règle générale:</b> Veuillez n'utiliser en aucun cas les détergents suivants: <b>Chiffons à microfibre</b> ou <b>gomme à saleté.</b> Ils contiennent souvent de fine particules abrasives qui peuvent rayer les surfaces. <b>substances chimiques agressives</b> ainsi que <b>des détergents abrasifs.</b> Ceux-ci peuvent également endommager les surfaces. <b>Consignes de soin pour les meubles avec des plaques en dérivé du bois</b></p> <p>Pour l'entretien de votre meuble en plaques en dérivé du bois, utilisez de préférence un chiffon doux non pelucheux ou une peau de chamois. Essayez la surface légèrement humide. <b>En règle générale:</b> Veuillez n'utiliser en aucun cas les détergents suivants: <b>Chiffons à microfibre</b> ou <b>gomme à saleté.</b> Ils contiennent souvent de fine particules abrasives qui peuvent rayer les surfaces. <b>substances chimiques agressives</b> ainsi que <b>des détergents abrasifs.</b> Ceux-ci peuvent également endommager les surfaces. <b>Consignes de soin pour les meubles avec des plaques en dérivé du bois</b></p> <p>Pour l'entretien de votre meuble en plaques en dérivé du bois, utilisez de préférence un chiffon doux non pelucheux ou une peau de chamois. Essayez la surface légèrement humide. <b>En règle générale:</b> Veuillez n'utiliser en aucun cas les détergents suivants: <b>Chiffons à microfibre</b> ou <b>gomme à saleté.</b> Ils contiennent souvent de fine particules abrasives qui peuvent rayer les surfaces. <b>substances chimiques agressives</b> ainsi que <b>des détergents abrasifs.</b> Ceux-ci peuvent également endommager les surfaces. <b>Consignes de soin pour les meubles avec des plaques en dérivé du bois</b></p> <p>Pour l'entretien de votre meuble en plaques en dérivé du bois, utilisez de préférence un chiffon doux non pelucheux ou une peau de chamois. Essayez la surface légèrement humide. <b>En règle générale:</b> Veuillez n'utiliser en aucun cas les détergents suivants: <b>Chiffons à microfibre</b> ou <b>gomme à saleté.</b> Ils contiennent souvent de fine particules abrasives qui peuvent rayer les surfaces. <b>substances chimiques agressives</b> ainsi que <b>des détergents abrasifs.</b> Ceux-ci peuvent également endommager les surfaces. <b>Consignes de soin pour les meubles avec des plaques en dérivé du bois</b></p> <p>Pour l'entretien de votre meuble en plaques en dérivé du bois, utilisez de préférence un chiffon doux non pelucheux ou une peau de chamois. Essayez la surface légèrement humide. <b>En règle générale:</b> Veuillez n'utiliser en aucun cas les détergents suivants: <b>Chiffons à microfibre</b> ou <b>gomme à saleté.</b> Ils contiennent souvent de fine particules abrasives qui peuvent rayer les surfaces. <b>substances chimiques agressives</b> ainsi que <b>des détergents abrasifs.</b> Ceux-ci peuvent également endommager les surfaces. <b>Consignes de soin pour les meubles avec des plaques en dérivé du bois</b></p> <p>Pour l'entretien de votre meuble en plaques en dérivé du bois, utilisez de préférence un chiffon doux non pelucheux ou une peau de chamois. Essayez la surface légèrement humide. <b>En règle générale:</b> Veuillez n'utiliser en aucun cas les détergents suivants: <b>Chiffons à microfibre</b> ou <b>gomme à saleté.</b> Ils contiennent souvent de fine particules abrasives qui peuvent rayer les surfaces. <b>substances chimiques agressives</b> ainsi que <b>des détergents abrasifs.</b> Ceux-ci peuvent également endommager les surfaces. <b>Consignes de soin pour les meubles avec des plaques en dérivé du bois</b></p> <p>Pour l'entretien de votre meuble en plaques en dérivé du bois, utilisez de préférence un chiffon doux non pelucheux ou une peau de chamois. Essayez la surface légèrement humide. <b>En règle générale:</b> Veuillez n'utiliser en aucun cas les détergents suivants: <b>Chiffons à microfibre</b> ou <b>gomme à saleté.</b> Ils contiennent souvent de fine particules abrasives qui peuvent rayer les surfaces. <b>substances chimiques agressives</b> ainsi que <b>des détergents abrasifs.</b> Ceux-ci peuvent également endommager les surfaces. <b>Consignes de soin pour les meubles avec des plaques en dérivé du bois</b></p> <p>Pour l'entretien de votre meuble en plaques en dérivé du bois, utilisez de préférence un chiffon doux non pelucheux ou une peau de chamois. Essayez la surface légèrement humide. <b>En règle générale:</b> Veuillez n'utiliser en aucun cas les détergents suivants: <b>Chiffons à microfibre</b> ou <b>gomme à saleté.</b> Ils contiennent souvent de fine particules abrasives qui peuvent rayer les surfaces. <b>substances chimiques agressives</b> ainsi que <b>des détergents abrasifs.</b> Ceux-ci peuvent également endommager les surfaces. <b>Consignes de soin pour les meubles avec des plaques en dérivé du bois</b></p> <p>Pour l'entretien de votre meuble en plaques en dérivé du bois, utilisez de préférence un chiffon doux non pelucheux ou une peau de chamois. Essayez la surface légèrement humide. <b>En règle générale:</b> Veuillez n'utiliser en aucun cas les détergents suivants: <b>Chiffons à microfibre</b> ou <b>gomme à saleté.</b> Ils contiennent souvent de fine particules abrasives qui peuvent rayer les surfaces. <b>substances chimiques agressives</b> ainsi que <b>des détergents abrasifs.</b> Ceux-ci peuvent également endommager les surfaces. <b>Consignes de soin pour les meubles avec des plaques en dérivé du bois</b></p> <p>Pour l'entretien de votre meuble en plaques en dérivé du bois, utilisez de préférence un chiffon doux non pelucheux ou une peau de chamois. Essayez la surface légèrement humide. <b>En règle générale:</b> Veuillez n'utiliser en aucun cas les détergents suivants: <b>Chiffons à microfibre</b> ou <b>gomme à saleté.</b> Ils contiennent souvent de fine particules abrasives qui peuvent rayer les surfaces. <b>substances chimiques agressives</b> ainsi que <b>des détergents abrasifs.</b> Ceux-ci peuvent également endommager les surfaces. <b>Consignes de soin pour les meubles avec des plaques en dérivé du bois</b></p> <p>Pour l'entretien de votre meuble en plaques en dérivé du bois, utilisez de préférence un chiffon doux non pelucheux ou une peau de chamois. Essayez la surface légèrement humide. <b>En règle générale:</b> Veuillez n'utiliser en aucun cas les détergents suivants: <b>Chiffons à microfibre</b> ou <b>gomme à saleté.</b> Ils contiennent souvent de fine particules abrasives qui peuvent rayer les surfaces. <b>substances chimiques agressives</b> ainsi que <b>des détergents abrasifs.</b> Ceux-ci peuvent également endommager les surfaces. <b>Consignes de soin pour les meubles avec des plaques en dérivé du bois</b></p> <p>Pour l'entretien de votre meuble en plaques en dérivé du bois, utilisez de préférence un chiffon doux non pelucheux ou une peau de chamois. Essayez la surface légèrement humide. <b>En règle générale:</b> Veuillez n'utiliser en aucun cas les détergents suivants: <b>Chiffons à microfibre</b> ou <b>gomme à saleté.</b> Ils contiennent souvent de fine particules abrasives qui peuvent rayer les surfaces. <b>substances chimiques agressives</b> ainsi que <b>des détergents abrasifs.</b> Ceux-ci peuvent également endommager les surfaces. <b>Consignes de soin pour les meubles avec des plaques en dérivé du bois</b></p> <p>Pour l'entretien de votre meuble en plaques en dérivé du bois, utilisez de préférence un chiffon doux non pelucheux ou une peau de chamois. Essayez la surface légèrement humide. <b>En règle générale:</b> Veuillez n'utiliser en aucun cas les détergents suivants: <b>Chiffons à microfibre</b> ou <b>gomme à saleté.</b> Ils contiennent souvent de fine particules abrasives qui peuvent rayer les surfaces. <b>substances chimiques agressives</b> ainsi que <b>des détergents abrasifs.</b> Ceux-ci peuvent également endommager les surfaces. <b>Consignes de soin pour les meubles avec des plaques en dérivé du bois</b></p> <p>Pour l'entretien de votre meuble en plaques en dérivé du bois, utilisez de préférence un chiffon doux non pelucheux ou une peau de chamois. Essayez la surface légèrement humide. <b>En règle générale:</b> Veuillez n'utiliser en aucun cas les détergents suivants: <b>Chiffons à microfibre</b> ou <b>gomme à saleté.</b> Ils contiennent souvent de fine particules abrasives qui peuvent rayer les surfaces. <b>substances chimiques agressives</b> ainsi que <b>des détergents abrasifs.</b> Ceux-ci peuvent également endommager les surfaces. <b>Consignes de soin pour les meubles avec des plaques en dérivé du bois</b></p> <p>Pour l'entretien de votre meuble en plaques en dérivé du bois, utilisez de préférence un chiffon doux non pelucheux ou une peau de chamois. Essayez la surface légèrement humide. <b>En règle générale:</b> Veuillez n'utiliser en aucun cas les détergents suivants: <b>Chiffons à microfibre</b> ou <b>gomme à saleté.</b> Ils contiennent souvent de fine particules abrasives qui peuvent rayer les surfaces. <b>substances chimiques agressives</b> ainsi que <b>des détergents abrasifs.</b> Ceux-ci peuvent également endommager les surfaces. <b>Consignes de soin pour les meubles avec des plaques en dérivé du bois</b></p> <p>Pour l'entretien de votre meuble en plaques en dérivé du bois, utilisez de préférence un chiffon doux non pelucheux ou une peau de chamois. Essayez la surface légèrement humide. <b>En règle générale:</b> Veuillez n'utiliser en aucun cas les détergents suivants: <b>Chiffons à microfibre</b> ou <b>gomme à saleté.</b> Ils contiennent souvent de fine particules abrasives qui peuvent rayer les surfaces. <b>substances chimiques agressives</b> ainsi que <b>des détergents abrasifs.</b> Ceux-ci peuvent également endommager les surfaces. <b>Consignes de soin pour les meubles avec des plaques en dérivé du bois</b></p> <p>Pour l'entretien de votre meuble en plaques en dérivé du bois, utilisez de préférence un chiffon doux non pelucheux ou une peau de chamois. Essayez la surface légèrement humide. <b>En règle générale:</b> Veuillez n'utiliser en aucun cas les détergents suivants: <b>Chiffons à microfibre</b> ou <b>gomme à saleté.</b> Ils contiennent souvent de fine particules abrasives qui peuvent rayer les surfaces. <b>substances chimiques agressives</b> ainsi que <b>des détergents abrasifs.</b> Ceux-ci peuvent également endommager les surfaces. <b>Consignes de soin pour les meubles avec des plaques en dérivé du bois</b></p> <p>Pour l'entretien de votre meuble en plaques en dérivé du bois, utilisez de préférence un chiffon doux non pelucheux ou une peau de chamois. Essayez la surface légèrement humide. <b>En règle générale:</b> Veuillez n'utiliser en aucun cas les détergents suivants: <b>Chiffons à microfibre</b> ou <b>gomme à saleté.</b> Ils contiennent souvent de fine particules abrasives qui peuvent rayer les surfaces. <b>substances chimiques agressives</b> ainsi que <b>des détergents abrasifs.</b> Ceux-ci peuvent également endommager les surfaces. <b>Consignes de soin pour les meubles avec des plaques en dérivé du bois</b>&lt;/</p>	



**(SK) Vážení zákazníci,**

ako výrobca nábytku by sme Vás chceli informovať o tom, že nové upewenie je len také dobré, aké dobe je spojenie medzi spojovacím materiálom (hmoždinky) a murkom. Pri visiacich elementoch skontrolujte Vaše murivo a použite na príslušné murivo iba visiacu hmoždinu zo špeciálneho V. V konečnom dôsledku je za upewenie na murivo zodpovedný montér.

Montáž a robota elektrických materiálov a spotrebičov smie vykonávať iba autorizovaný odborný personál. Prosíme, dodržte pokyny a údaje v hmotnosti v návode na montáž.

Dotržiavajte udržiavané aj o maximálnej hmotnosti pri prečítaní, ktoré môžu spôsobiť hrabosť a teda, ľudia, materiál, alebo iné vplyvy - my, ako výrobca nábytku nepodporujeme žiadne rušenie.

Bežná funkcia nábytku je zaručená iba pri kolnom a vodovornom postavení. Dvere sú vopred nastavené, v prípade potreby na základe miestnych podmienok je však nutné ich znovu vyvaziť/nastaviť!

Všetky elektrické inštalácie sú zhotovené podľa štátnych noriem, resp. predpisov VDE, CE, MM, Sľa osvetlovacích teles, ktoré sa majú použiť, je uvedená na odprímadlch príslušných žiaroviek.

Pri neodbornom namávaní žiarov. vzniká na základe prehriatia riziko požiaru. Nepokúšajte osvetľovacie telesá kvôli riziku požiaru!

Všetky skrutky, ako aj nosné spojovacie diely by sa mali po 5 až 6 týždňoch dotiahnuť, aby bolo zaručená tvrdosť stien!

#### Nepoužívajte žiadne drsné čistiace prostriedky!

Ak nebudú dodržané prevádzkové návody, návody na obsluhu alebo montáž, ak sa budú na predložení vykonávať zmeny, vynechané diely alebo ak sa budú používať materiály, ktoré nezodpovedajú originálnym dielom, odpadá akákoľvek záruka alebo akákoľvek nároky na ručenie.

#### Upozornenie!

Leštené plochy sú pri dodaní chránené ochrannou fóliou. Všetky fólie neodškrabujte, akékoľvek znečistenie a znečistenie povrchu, aby ste zachovali vzhľad lešteného povrchu, mali by ste leštenú fóliu po odstránení ochranné fólie nechať na vzduchu pri izbovej teplote najmenej 24 hodín.

Pri čistení povrchu používajte len vlnho bábrenú utierku a malé množstvo umývacieho čistiacu na sklo.

Nepoužívajte žiadny ostrý nástroj (prídavný a prídavný lištami).

Povrchy vyčistite mokrú handrou.

Nepoužívajte parný čistič.

Povrchy nepoškodzuje ostrými predmetmi.

Povrchy v žiadnom prípade neuvyšľavajte šetrnými špeciálnymi žiarovkami.

Želáme vám veľa radosť s vašim novým nábytkom.

#### Váš vývoj výrobku

**(RUS) Уважаемый клиент!**

Являясь производителем мебели, мы хотели бы преинформировать Вас о том, что любой крепеж должен использоваться только в соответствии с рекомендациями производителя. В случае использования крепежа, не соответствующего рекомендациям производителя, ответственность за надежность и долговечность мебели несет клиент.

Монтаж и установку электрического оборудования следует выполнять только квалифицированным специалистам. Строго соблюдайте и соблюдайте требования безопасности в инструкции по монтажу.

Пожалуйста, придерживайтесь указанных максимальных значений по весу. При перегрузке, причиной возникновения которых являются игнорирование эти, люди, материалы или иные причины, мы, как производитель мебели, ответственности не несем!

Безопасность эксплуатации характеристик мебели обеспечивается только в том случае, если мебель правильно сориентирована в горизонтальной и вертикальной плоскости. Двери устанавливаются регулируемыми, однако и они требуют определенной дополнительной настройки в случае малых углов наклона. Любые электротехнические работы следует осуществлять в соответствии с местными законодательными нормами и предписаниями. Рекомендуем яркость осветительных элементов указываться на патроне лампы.

При необходимости ограничения по максимальной мощности освещения существует опасность пожара вследствие перегрева. По причине опасности пожара запрещается накрывать осветительные элементы!

Все винтовые крепления, равно как и соединительные элементы следует подтягивать через 5-6 недель после завершения монтажа для обеспечения долговечной надежной фиксации!

**Ne používať abrazívnymi čistiacimi prostriedkami!**

Pri neodbornom namávaní žiarovky, vzniká na základe prehriatia riziko požiaru. Nepokúšajte osvetľovacie telesá kvôli riziku požiaru!

Všetky skrutky, ako aj nosné spojovacie diely by sa mali po 5 až 6 týždňoch dotiahnuť, aby bolo zaručená tvrdosť stien!

#### Обратите внимание!

Наша продукция является качественной мебелью по стандартам и гарантиям производителя. Однако, мы не несем ответственности за надежность и долговечность мебели, если клиент использует крепеж, не соответствующий рекомендациям производителя.

Монтаж и установку электрического оборудования следует выполнять только квалифицированным специалистам. Строго соблюдайте и соблюдайте требования безопасности в инструкции по монтажу.

Пожалуйста, придерживайтесь указанных максимальных значений по весу. При перегрузке, причиной возникновения которой являются игнорирование эти, люди, материалы или иные причины, мы, как производитель мебели, ответственности не несем!

Безопасность эксплуатации характеристик мебели обеспечивается только в том случае, если мебель правильно сориентирована в горизонтальной и вертикальной плоскости. Двери устанавливаются регулируемыми, однако и они требуют определенной дополнительной настройки в случае малых углов наклона. Любые электротехнические работы следует осуществлять в соответствии с местными законодательными нормами и предписаниями. Рекомендуем яркость осветительных элементов указываться на патроне лампы.

При необходимости ограничения по максимальной мощности освещения существует опасность пожара вследствие перегрева. По причине опасности пожара запрещается накрывать осветительные элементы!

Все винтовые крепления, равно как и соединительные элементы следует подтягивать через 5-6 недель после завершения монтажа для обеспечения долговечной надежной фиксации!

#### Yeni Mobilayınza Sevdiğiniz Duanızın İçerdiği

#### Ünleri Gözaltınıza Alın

**(SL) Cijenjeni Kupci,**

kao proizvođač namještaja želimo Vas informirati o tome da uvrštenje drži ukoliko je dobar spoj između materijala za pričvršćenje (moždanki) i zida. Kod visokih elemenata ispitajte zide i koristite samo moždankine predviđene za to. Specijalizirane stručne trgovine. Najbolji montir je odgovoran za uvrštenje na zidu.

Montažu i položenje elektro-artikala može izvršavati samo autorizirano stručno osoblje. Proizvođač ne preuzima odgovornost za uvrštenje na zidu.

Priznajte sve novostih postavaka o maksimalnoj težini u slučaju preopterećenja izazvanih zbog cijena koji se igraju, ljudi, materijala ili drugih utjecaja kao proizvođač namještaja ne preuzimamo garanciju!

Bezbjedna funkcija namještaja je zajamčena samo kod vertikalne i vodovorne montaže. Vrata su prednamještena, ali u danom slučaju se moraju nanovo centrirati / podebat. Na osnovi lokalnih uvjeta!

Sve elektrone inštalacije su izvedene prema vrijednostima VDE, CE, MM-normama odnoso -propisima. Jačina rasvjetnog sredstva koju treba koristiti, navedena je na odličnom grlu žarulje.

U slučaju nepridržavanja maksimalne težine, postoji opasnost od požara zbog preopterećenja. Ne smije se pokriti rasvjetno sredstvo zbog opasnosti od požara! Sve vijke kao i nosne spojne dijelove treba maksimalno prišegnuti poslije 5 do 6 tjedna da bi tako bilo zajamčena trajna stabilnost!

#### Nemojte koristiti ribajuća sredstva za čišćenje!

Ukoliko se na održavane pogonske uputi, uputi za rad ili za montazu, ako vršite promjene na proizvodima, izmjenite dijelove ili koristite potpuno materijale koji ne odgovaraju originalnim dijelovima, otpada svaka garancija i tvakih zahtjev za jamčenjem.

**Atención informado!**

Nuestras superficies de alto brillo son protegidas de fábrica con un material protector especial. Después de retirar la lámina protectora, dejar la lámina brillante en el interior durante una hora para que se endurezca.

Ukoliko se na održavane pogonske uputi, uputi za rad ili za montazu, ako vršite promjene na proizvodima, izmjenite dijelove ili koristite potpuno materijale koji ne odgovaraju originalnim dijelovima, otpada svaka garancija i tvakih zahtjev za jamčenjem.

#### Departamento de Desarrollo de Productos

**(ES) Estimados clientes!**

Como fabricantes de muebles, le recordamos que la fijación de los muebles es tan buena como la conexión entre el material de fijación (taco de expansión) y la pared. Por lo tanto, en el caso de elementos colgantes, compruebe la resistencia de la pared y utilice para su montaje únicamente tacsos adecuados adquiridos en un comercio especializado. La responsabilidad final de la fijación a la pared recae en el instalador del mueble.

La instalación y colocación de elementos eléctricos solo debe ser realizada por personal autorizado. Siga las descripciones y pesos indicados en las instrucciones de montaje.

Tenga en cuenta los pesos máximos indicados. En caso de carga excesiva debido al juego de niños, personas, materiales u otros motivos, nosotros, como fabricantes de muebles, no asumimos ninguna responsabilidad.

El perfecto funcionamiento del mueble solo se garantiza si se coloca correctamente en vertical y horizontal. La puerta se ajustará correctamente, pero es posible que sea necesario realinearla o ajustarla debido a las condiciones locales.

Todas las instalaciones eléctricas se realizarán de acuerdo con las normas o reglamentos aplicables VDE, CE, MM. Cada portalámparas contiene la potencia de las bombillas que se deben utilizar.

Si no se respeta la potencia máxima, existe peligro de incendio por sobrecalentamiento. Los bombillos no deben cubrirse debido al riesgo de incendio!

Para garantizar una estabilidad duradera, apriete todos los tornillos y elementos de conexión portantes después de 5-6 semanas!

#### Departamento de Desenvolvimento de Produto

**(PT) Estimados clientes!**

Como fabricantes de móveis, le recordamos que a fixação dos móveis é tão boa quanto a ligação entre o material de fixação (bucha de expansão) e a parede. Assim, no caso de elementos suspensos, verifique a resistência da parede e utilize apenas buchas adequadas de uma loja especializada para o montar. A responsabilidade final pela fixação à parede é do instalador de móveis.

A instalação e o posicionamento dos artigos elétricos só devem ser realizados por pessoal autorizado. Siga as descrições e os pesos indicados nas instruções de montagem.

Observe os pesos máximos indicados. Em caso de carga excessiva resultante de brincadeiras de crianças, pessoas, materiais ou outros motivos, nós, como fabricantes de mobiliário, não nos responsabilizamos.

O perfeito funcionamento do móvel só é garantido se este estiver corretamente posicionado na vertical e na horizontal. A porta foi ajustada corretamente, mas pode ter de ser realinhada/ajustada devido às condições locais! Todas as instalações elétricas foram realizadas de acordo com as normas ou regulamentos VDE, CE, MM aplicáveis. Cada casquilho de lâmpada contém a potência das lâmpadas que devem ser utilizadas.

Se a potência máxima não for observada, existe o risco de incêndio devido ao sobreaquecimento. As lâmpadas não devem ser cobertas devido ao risco de incêndio!

Para garantir uma estabilidade duradora, aperte todos os parafusos e elementos de ligação de suporte após 5-6 semanas!

#### Departamento de Desenvolvimento de Produto

**(PT) Estimados clientes!**

Como fabricantes de móveis, le recordamos que a fixação dos móveis é tão boa quanto a ligação entre o material de fixação (bucha de expansão) e a parede. Assim, no caso de elementos suspensos, verifique a resistência da parede e utilize apenas buchas adequadas de uma loja especializada para o montar. A responsabilidade final pela fixação à parede é do instalador de móveis.

A instalação e o posicionamento dos artigos elétricos só devem ser realizados por pessoal autorizado. Siga as descrições e os pesos indicados nas instruções de montagem.

Observe os pesos máximos indicados. Em caso de carga excessiva resultante de brincadeiras de crianças, pessoas, materiais ou outros motivos, nós, como fabricantes de mobiliário, não nos responsabilizamos.

O perfeito funcionamento do móvel só é garantido se este estiver corretamente posicionado na vertical e na horizontal. A porta foi ajustada corretamente, mas pode ter de ser realinhada/ajustada devido às condições locais! Todas as instalações elétricas foram realizadas de acordo com as normas ou regulamentos VDE, CE, MM aplicáveis. Cada casquilho de lâmpada contém a potência das lâmpadas que devem ser utilizadas.

Se a potência máxima não for observada, existe o risco de incêndio devido ao sobreaquecimento. As lâmpadas não devem ser cobertas devido ao risco de incêndio!

Para garantir uma estabilidade duradora, aperte todos os parafusos e elementos de ligação de suporte após 5-6 semanas!

#### Departamento de Desenvolvimento de Produto

**(PT) Estimados clientes!**

Como fabricantes de móveis, le recordamos que a fixação dos móveis é tão boa quanto a ligação entre o material de fixação (bucha de expansão) e a parede. Assim, no caso de elementos suspensos, verifique a resistência da parede e utilize apenas buchas adequadas de uma loja especializada para o montar. A responsabilidade final pela fixação à parede é do instalador de móveis.

A instalação e o posicionamento dos artigos elétricos só devem ser realizados por pessoal autorizado. Siga as descrições e os pesos indicados nas instruções de montagem.

Observe os pesos máximos indicados. Em caso de carga excessiva resultante de brincadeiras de crianças, pessoas, materiais ou outros motivos, nós, como fabricantes de mobiliário, não nos responsabilizamos.

O perfeito funcionamento do móvel só é garantido se este estiver corretamente posicionado na vertical e na horizontal. A porta foi ajustada corretamente, mas pode ter de ser realinhada/ajustada devido às condições locais! Todas as instalações elétricas foram realizadas de acordo com as normas ou regulamentos VDE, CE, MM aplicáveis. Cada casquilho de lâmpada contém a potência das lâmpadas que devem ser utilizadas.

Se a potência máxima não for observada, existe o risco de incêndio devido ao sobreaquecimento. As lâmpadas não devem ser cobertas devido ao risco de incêndio!

Para garantir uma estabilidade duradora, aperte todos os parafusos e elementos de ligação de suporte após 5-6 semanas!

#### Departamento de Desenvolvimento de Produto

**(PT) Estimados clientes!**

Como fabricantes de móveis, le recordamos que a fixação dos móveis é tão boa quanto a ligação entre o material de fixação (bucha de expansão) e a parede. Assim, no caso de elementos suspensos, verifique a resistência da parede e utilize apenas buchas adequadas de uma loja especializada para o montar. A responsabilidade final pela fixação à parede é do instalador de móveis.

A instalação e o posicionamento dos artigos elétricos só devem ser realizados por pessoal autorizado. Siga as descrições e os pesos indicados nas instruções de montagem.

Observe os pesos máximos indicados. Em caso de carga excessiva resultante de brincadeiras de crianças, pessoas, materiais ou outros motivos, nós, como fabricantes de mobiliário, não nos responsabilizamos.

O perfeito funcionamento do móvel só é garantido se este estiver corretamente posicionado na vertical e na horizontal. A porta foi ajustada corretamente, mas pode ter de ser realinhada/ajustada devido às condições locais! Todas as instalações elétricas foram realizadas de acordo com as normas ou regulamentos VDE, CE, MM aplicáveis. Cada casquilho de lâmpada contém a potência das lâmpadas que devem ser utilizadas.

Se a potência máxima não for observada, existe o risco de incêndio devido ao sobreaquecimento. As lâmpadas não devem ser cobertas devido ao risco de incêndio!

Para garantir uma estabilidade duradora, aperte todos os parafusos e elementos de ligação de suporte após 5-6 semanas!

#### Departamento de Desenvolvimento de Produto

**(PT) Estimados clientes!**

Como fabricantes de móveis, le recordamos que a fixação dos móveis é tão boa quanto a ligação entre o material de fixação (bucha de expansão) e a parede. Assim, no caso de elementos suspensos, verifique a resistência da parede e utilize apenas buchas adequadas de uma loja especializada para o montar. A responsabilidade final pela fixação à parede é do instalador de móveis.

A instalação e o posicionamento dos artigos elétricos só devem ser realizados por pessoal autorizado. Siga as descrições e os pesos indicados nas instruções de montagem.

Observe os pesos máximos indicados. Em caso de carga excessiva resultante de brincadeiras de crianças, pessoas, materiais ou outros motivos, nós, como fabricantes de mobiliário, não nos responsabilizamos.

O perfeito funcionamento do móvel só é garantido se este estiver corretamente posicionado na vertical e na horizontal. A porta foi ajustada corretamente, mas pode ter de ser realinhada/ajustada devido às condições locais! Todas as instalações elétricas foram realizadas de acordo com as normas ou regulamentos VDE, CE, MM aplicáveis. Cada casquilho de lâmpada contém a potência das lâmpadas que devem ser utilizadas.

Se a potência máxima não for observada, existe o risco de incêndio devido ao sobreaquecimento. As lâmpadas não devem ser cobertas devido ao risco de incêndio!

Para garantir uma estabilidade duradora, aperte todos os parafusos e elementos de ligação de suporte após 5-6 semanas!

#### Departamento de Desenvolvimento de Produto

**(PT) Estimados clientes!**

Como fabricantes de móveis, le recordamos que a fixação dos móveis é tão boa quanto a ligação entre o material de fixação (bucha de expansão) e a parede. Assim, no caso de elementos suspensos, verifique a resistência da parede e utilize apenas buchas adequadas de uma loja especializada para o montar. A responsabilidade final pela fixação à parede é do instalador de móveis.

A instalação e o posicionamento dos artigos elétricos só devem ser realizados por pessoal autorizado. Siga as descrições e os pesos indicados nas instruções de montagem.

Observe os pesos máximos indicados. Em caso de carga excessiva resultante de brincadeiras de crianças, pessoas, materiais ou outros motivos, nós, como fabricantes de mobiliário, não nos responsabilizamos.

O perfeito funcionamento do móvel só é garantido se este estiver corretamente posicionado na vertical e na horizontal. A porta foi ajustada corretamente, mas pode ter de ser realinhada/ajustada devido às condições locais! Todas as instalações elétricas foram realizadas de acordo com as normas ou regulamentos VDE, CE, MM aplicáveis. Cada casquilho de lâmpada contém a potência das lâmpadas que devem ser utilizadas.

Se a potência máxima não for observada, existe o risco de incêndio devido ao sobreaquecimento. As lâmpadas não devem ser cobertas devido ao risco de incêndio!

Para garantir uma estabilidade duradora, aperte todos os parafusos e elementos de ligação de suporte após 5-6 semanas!

#### Departamento de Desenvolvimento de Produto

**(PT) Estimados clientes!**

Como fabricantes de móveis, le recordamos que a fixação dos móveis é tão boa quanto a ligação entre o material de fixação (bucha de expansão) e a parede. Assim, no caso de elementos suspensos, verifique a resistência da parede e utilize apenas buchas adequadas de uma loja especializada para o montar. A responsabilidade final pela fixação à parede é do instalador de móveis.

A instalação e o posicionamento dos artigos elétricos só devem ser realizados por pessoal autorizado. Siga as descrições e os pesos indicados nas instruções de montagem.

Observe os pesos máximos indicados. Em caso de carga excessiva resultante de brincadeiras de crianças, pessoas, materiais ou outros motivos, nós, como fabricantes de mobiliário, não nos responsabilizamos.

O perfeito funcionamento do móvel só é garantido se este estiver corretamente posicionado na vertical e na horizontal. A porta foi ajustada corretamente, mas pode ter de ser realinhada/ajustada devido às condições locais! Todas as instalações elétricas foram realizadas de acordo com as normas ou regulamentos VDE, CE, MM aplicáveis. Cada casquilho de lâmpada contém a potência das lâmpadas que devem ser utilizadas.

Se a potência máxima não for observada, existe o risco de incêndio devido ao sobreaquecimento. As lâmpadas não devem ser cobertas devido ao risco de incêndio!

Para garantir uma estabilidade duradora, aperte todos os parafusos e elementos de ligação de suporte após 5-6 semanas!

#### Departamento de Desenvolvimento de Produto

**(PT) Estimados clientes!**

Como fabricantes de móveis, le recordamos que a fixação dos móveis é tão boa quanto a ligação entre o material de fixação (bucha de expansão) e a parede. Assim, no caso de elementos suspensos, verifique a resistência da parede e utilize apenas buchas adequadas de uma loja especializada para o montar. A responsabilidade final pela fixação à parede é do instalador de móveis.

A instalação e o posicionamento dos artigos elétricos só devem ser realizados por pessoal autorizado. Siga as descrições e os pesos indicados nas instruções de montagem.

Observe os pesos máximos indicados. Em caso de carga excessiva resultante de brincadeiras de crianças, pessoas, materiais ou outros motivos, nós, como fabricantes de mobiliário, não nos responsabilizamos.

O perfeito funcionamento do móvel só é garantido se este estiver corretamente posicionado na vertical e na horizontal. A porta foi ajustada corretamente, mas pode ter de ser realinhada/ajustada devido às condições locais! Todas as instalações elétricas foram realizadas de acordo com as normas ou regulamentos VDE, CE, MM aplicáveis. Cada casquilho de lâmpada contém a potência das lâmpadas que devem ser utilizadas.

Se a potência máxima não for observada, existe o risco de incêndio devido ao sobreaquecimento. As lâmpadas não devem ser cobertas devido ao risco de incêndio!

Para garantir uma estabilidade duradora, aperte todos os parafusos e elementos de ligação de suporte após 5-6 semanas!

#### Departamento de Desenvolvimento de Produto

**(PT) Estimados clientes!**

Como fabricantes de móveis, le recordamos que a fixação dos móveis é tão boa quanto a ligação entre o material de fixação (bucha de expansão) e a parede. Assim, no caso de elementos suspensos, verifique a resistência da parede e utilize apenas buchas adequadas de uma loja especializada para o montar. A responsabilidade final pela fixação à parede é do instalador de móveis.

A instalação e o posicionamento dos artigos elétricos só devem ser realizados por pessoal autorizado. Siga as descrições e os pesos indicados nas instruções de montagem.

Observe os pesos máximos indicados. Em caso de carga excessiva resultante de brincadeiras de crianças, pessoas, materiais ou outros motivos, nós, como fabricantes de mobiliário, não nos responsabilizamos.

O perfeito funcionamento do móvel só é garantido se este estiver corretamente posicionado na vertical e na horizontal. A porta foi ajustada corretamente, mas pode ter de ser realinhada/ajustada devido às condições locais! Todas as instalações elétricas foram realizadas de acordo com as normas ou regulamentos VDE, CE, MM aplicáveis. Cada casquilho de lâmpada contém a potência das lâmpadas que devem ser utilizadas.

Se a potência máxima não for observada, existe o risco de incêndio devido ao sobreaquecimento. As lâmpadas não devem ser cobertas devido ao risco de incêndio!

Para garantir uma estabilidade duradora, aperte todos os parafusos e elementos de ligação de suporte após 5-6 semanas!

#### Departamento de Desenvolvimento de Produto

**(PT) Estimados clientes!**

Como fabricantes de móveis, le recordamos que a fixação dos móveis é tão boa quanto a ligação entre o material de fixação (bucha de expansão) e a parede. Assim, no caso de elementos suspensos, verifique a resistência da parede e utilize apenas buchas adequadas de uma loja especializada para o montar. A responsabilidade final pela fixação à parede é do instalador de móveis.

A instalação e o posicionamento dos artigos elétricos só devem ser realizados por pessoal autorizado. Siga as descrições e os pesos indicados nas instruções de montagem.

Observe os pesos máximos indicados. Em caso de carga excessiva resultante de brincadeiras de crianças, pessoas, materiais ou outros motivos, nós, como fabricantes de mobiliário, não nos responsabilizamos.

O perfeito funcionamento do móvel só é garantido se este estiver corretamente posicionado na vertical e na horizontal. A porta foi ajustada corretamente, mas pode ter de ser realinhada/ajustada devido às condições locais! Todas as instalações elétricas foram realizadas de acordo com as normas ou regulamentos VDE, CE, MM aplicáveis. Cada casquilho de lâmpada contém a potência das lâmpadas que devem ser utilizadas.

Se a potência máxima não for observada, existe o risco de incêndio devido ao sobreaquecimento. As lâmpadas não devem ser cobertas devido ao risco de incêndio!

Para garantir uma estabilidade duradora, aperte todos os parafusos e elementos de ligação de suporte após 5-6 semanas!

#### Departamento de Desenvolvimento de Produto

**(PT) Estimados clientes!**

Como fabricantes de móveis, le recordamos que a fixação dos móveis é tão boa quanto a ligação entre o material de fixação (bucha de expansão) e a parede. Assim, no caso de elementos suspensos, verifique a resistência da parede e utilize apenas buchas adequadas de uma loja especializada para o montar. A responsabilidade final pela fixação à parede é do instalador de móveis.

A instalação e o posicionamento dos artigos elétricos só devem ser realizados por pessoal autorizado. Siga as descrições e os pesos indicados nas instruções de montagem.

Observe os pesos máximos indicados. Em caso de carga excessiva resultante de brincadeiras de crianças, pessoas, materiais ou outros motivos, nós, como fabricantes de mobiliário, não nos responsabilizamos.

O perfeito funcionamento do móvel só é garantido se este estiver corretamente posicionado na vertical e na horizontal. A porta foi ajustada corretamente, mas pode ter de ser realinhada/ajustada devido às condições locais! Todas as instalações elétricas foram realizadas de acordo com as normas ou regulamentos VDE, CE, MM aplicáveis. Cada casquilho de lâmpada contém a potência das lâmpadas que devem ser utilizadas.

Se a potência máxima não for observada, existe o risco de incêndio devido ao sobreaquecimento. As lâmpadas não devem ser cobertas devido ao risco de incêndio!

Para garantir uma estabilidade duradora, aperte todos os parafusos e elementos de ligação de suporte após 5-6 semanas!

#### Departamento de Desenvolvimento de Produto

**(PT) Estimados clientes!**

Como fabricantes de móveis, le recordamos que a fixação dos móveis é tão boa quanto a ligação entre o material de fixação (bucha de expansão) e a parede. Assim, no caso de elementos suspensos, verifique a resistência da parede e utilize apenas buchas adequadas de uma loja especializada para o montar. A responsabilidade final pela fixação à parede é do instalador de móveis.

A instalação e o posicionamento dos artigos elétricos só devem ser realizados por pessoal autorizado. Siga as descrições e os pesos indicados nas instruções de montagem.

Observe os pesos máximos indicados. Em caso de carga excessiva resultante de brincadeiras de crianças, pessoas, materiais ou outros motivos, nós, como fabricantes de mobiliário, não nos responsabilizamos.

O perfeito funcionamento do móvel só é garantido se este estiver corretamente posicionado na vertical e na horizontal. A porta foi ajustada corretamente, mas pode ter de ser realinhada/ajustada devido às condições locais! Todas as instalações elétricas foram realizadas de acordo com as normas ou regulamentos VDE, CE, MM aplicáveis. Cada casquilho de lâmpada contém a potência das lâmpadas que devem ser utilizadas.

Se a potência máxima não for observada, existe o risco de incêndio devido ao sobreaquecimento. As lâmpadas não devem ser cobertas devido ao risco de incêndio!

Para garantir uma estabilidade duradora, aperte todos os parafusos e elementos de ligação de suporte após 5-6 semanas!

#### Departamento de Desenvolvimento de Produto

**(PT) Estimados clientes!**

Como fabricantes de móveis, le recordamos que a fixação dos móveis é tão boa quanto a ligação entre o material de fixação (bucha de expansão) e a parede. Assim, no caso de elementos suspensos, verifique a resistência da parede e utilize apenas buchas adequadas de uma loja especializada para o montar. A responsabilidade final pela fixação à parede é do instalador de móveis.

A instalação e o posicionamento dos artigos elétricos só devem ser realizados por pessoal autorizado. Siga as descrições e os pesos indicados nas instruções de montagem.

Observe os pesos máximos indicados. Em caso de carga excessiva resultante de brincadeiras de crianças, pessoas, materiais ou outros motivos, nós, como fabricantes de mobiliário, não nos responsabilizamos.

O perfeito funcionamento do móvel só é garantido se este estiver corretamente posicionado na vertical e na horizontal. A porta foi ajustada corretamente, mas pode ter de ser realinhada/ajustada devido às condições locais! Todas as instalações elétricas foram realizadas de acordo com as normas ou regulamentos VDE, CE, MM aplicáveis. Cada casquilho de lâmpada contém a potência das lâmpadas que devem ser utilizadas.

Se a potência máxima não for observada, existe o risco de incêndio devido ao sobreaquecimento. As lâmpadas não devem ser cobertas devido ao risco de incêndio!

Para garantir uma estabilidade duradora, aperte todos os parafusos e elementos de ligação de suporte após 5-6 semanas!

#### Departamento de Desenvolvimento de Produto

**(PT) Estimados clientes!**

Como fabricantes de móveis, le recordamos que a fixação dos móveis é tão boa quanto a ligação entre o material de fixação (bucha de expansão) e a parede. Assim, no caso de elementos suspensos, verifique a resistência da parede e utilize apenas buchas adequadas de uma loja especializada para o montar. A responsabilidade final pela fixação à parede é do instalador de móveis.

A instalação e o posicionamento dos artigos elétricos só devem ser realizados por pessoal autorizado. Siga as descrições e os pesos indicados nas instruções de montagem.

Observe os pesos máximos indicados. Em caso de carga excessiva resultante de brincadeiras de crianças, pessoas, materiais ou outros motivos, nós, como fabricantes de mobiliário, não nos responsabilizamos.

O perfeito funcionamento do móvel só é garantido se este estiver corretamente posicionado na vertical e na horizontal. A porta foi ajustada corretamente, mas pode ter de ser realinhada/ajustada devido às condições locais! Todas as instalações elétricas foram realizadas de acordo com as normas ou regulamentos VDE, CE, MM aplicáveis. Cada casquilho de lâmpada contém a potência das lâmpadas que devem ser utilizadas.

Se a potência máxima não for observada, existe o risco de incêndio devido ao sobreaquecimento. As lâmpadas não devem ser cobertas devido ao risco de incêndio!

Para garantir uma estabilidade duradora, aperte todos os parafusos e elementos de ligação de suporte após 5-6 semanas!

#### Departamento de Desenvolvimento de Produto

**(PT) Estimados clientes!**

Como fabricantes de móveis, le recordamos que a fixação dos móveis é tão boa quanto a ligação entre o material de fixação (bucha de expansão) e a parede. Assim, no caso de elementos suspensos, verifique a resistência da parede e utilize apenas buchas adequadas de uma loja especializada para o montar. A responsabilidade final pela fixação à parede é do instalador de móveis.

A instalação e o posicionamento dos artigos elétricos só devem ser realizados por pessoal autorizado. Siga as descrições e os pesos indicados nas instruções de montagem.

Observe os pesos máximos indicados. Em caso de carga excessiva resultante de brincadeiras de crianças, pessoas, materiais ou outros motivos, nós, como fabricantes de mobiliário, não nos responsabilizamos.

O perfeito funcionamento do móvel só é garantido se este estiver corretamente posicionado na vertical e na horizontal. A porta foi ajustada corretamente, mas pode ter de ser realinhada/ajustada devido às condições locais! Todas as instalações elétricas foram realizadas de acordo com as normas ou regulamentos VDE, CE, MM aplicáveis. Cada casquilho de lâmpada contém a potência das lâmpadas que devem ser utilizadas.

Se a potência máxima não for observada, existe o risco de incêndio devido ao sobreaquecimento. As lâmpadas não devem ser cobertas devido ao risco de incêndio!

Para garantir uma estabilidade duradora, aperte todos os parafusos e elementos de ligação de suporte após 5-6 semanas!

#### Departamento de Desenvolvimento de Produto

**(PT) Estimados clientes!**

Como fabricantes de móveis, le recordamos que a fixação dos móveis é tão boa quanto a ligação entre o material de fixação (bucha de expansão) e a parede. Assim, no caso de elementos suspensos, verifique a resistência da parede e utilize apenas buchas adequadas de uma loja especializada para o montar. A responsabilidade final pela fixação à parede é do instalador de móveis.

A instalação e o posicionamento dos artigos elétricos só devem ser realizados por pessoal autorizado. Siga as descrições e os pesos indicados nas instruções de montagem.

Observe os pesos máximos indicados. Em caso de carga excessiva resultante de brincadeiras de crianças, pessoas, materiais ou outros motivos, nós, como fabricantes de mobiliário, não nos responsabilizamos.

O perfeito funcionamento do móvel só é garantido se este estiver corretamente posicionado na vertical e na horizontal. A porta foi ajustada corretamente, mas pode ter de ser realinhada/ajustada devido às condições locais! Todas as instalações elétricas foram realizadas de acordo com as normas ou regulamentos VDE, CE, MM aplicáveis. Cada casquilho de lâmpada contém a potência das lâmpadas que devem ser utilizadas.

Se a potência máxima não for observada, existe o risco de incêndio devido ao sobreaquecimento. As lâmpadas não devem ser cobertas devido ao risco de incêndio!

Para garantir uma estabilidade duradora, aperte todos os parafusos e elementos de ligação de suporte após 5-6 semanas!

#### Departamento de Desenvolvimento de Produto

**(PT) Estimados clientes!**

Como fabricantes de móveis, le recordamos que a fixação dos móveis é tão boa quanto a ligação entre o material de fixação (bucha de expansão) e a parede. Assim, no caso de elementos suspensos, verifique a resistência da parede e utilize apenas buchas adequadas de uma loja especializada para o montar. A responsabilidade final pela fixação à parede é do instalador de móveis.

A instalação e o posicionamento dos artigos elétricos só devem ser realizados por pessoal autorizado. Siga as descrições e os pesos indicados nas instruções de montagem.

Observe os pesos máximos indicados. Em caso de carga excessiva resultante de brincadeiras de crianças, pessoas, materiais ou outros motivos, nós, como fabricantes de mobiliário, não nos responsabilizamos.

O perfeito funcionamento do móvel só é garantido se este estiver corretamente posicionado na vertical e na horizontal. A porta foi ajustada corretamente, mas pode ter de ser realinhada/ajustada devido às condições locais! Todas as instalações elétricas foram realizadas de acordo com as normas ou regulamentos VDE, CE, MM aplicáveis. Cada casquilho de lâmpada contém a potência das lâmpadas que devem ser utilizadas.

Se a potência máxima não for observada, existe o risco de incêndio devido ao sobreaquecimento. As lâmpadas não devem ser cobertas devido ao risco de incêndio!

Para garantir uma estabilidade duradora, aperte todos os parafusos e elementos de ligação de suporte após 5-6 semanas!

#### Departamento de Desenvolvimento de Produto

**(PT) Estimados clientes!**

Como fabricantes de móveis, le recordamos que a fixação dos móveis é tão boa quanto a ligação entre o material de fixação (bucha de expansão) e a parede. Assim, no caso de elementos suspensos, verifique a resistência da parede e utilize apenas buchas adequadas de uma loja especializada para o montar. A responsabilidade final pela fixação à parede é do instalador de móveis.

A instalação e o posicionamento dos artigos elétricos só devem ser realizados por pessoal autorizado. Siga as descrições e os pesos indicados nas instruções de montagem.

Observe os pesos máximos indicados. Em caso de carga excessiva resultante de brincadeiras de crianças, pessoas, materiais ou outros motivos, nós, como fabricantes de mobiliário, não nos responsabilizamos.

O perfeito funcionamento do móvel só é garantido se este estiver corretamente posicionado na vertical e na horizontal. A porta foi ajustada corretamente, mas pode ter de ser realinhada/ajustada devido às condições locais! Todas as instalações elétricas foram realizadas de acordo com as normas ou regulamentos VDE, CE, MM aplicáveis. Cada casquilho de lâmpada contém a potência das lâmpadas que devem ser utilizadas.

Se a potência máxima não for observada, existe o risco de incêndio devido ao sobreaquecimento. As lâmpadas não devem ser cobertas devido ao risco de incêndio!

Para garantir uma estabilidade duradora, aperte todos os parafusos e elementos de ligação de suporte após 5-6 semanas!

#### Departamento de Desenvolvimento de Produto

**(PT) Estimados clientes!**

Como fabricantes de móveis, le recordamos que a fixação dos móveis é tão boa quanto a ligação entre o material de fixação (bucha de expansão) e a parede. Assim, no caso de elementos suspensos, verifique a resistência da parede e utilize apenas buchas adequadas de uma loja especializada para o montar. A responsabilidade final pela fixação à parede é do instalador de móveis.

A instalação e o posicionamento dos artigos elétricos só devem ser realizados por pessoal autorizado. Siga as descrições e os pesos indicados nas instruções de montagem.

Observe os pesos máximos indicados. Em caso de carga excessiva resultante de brincadeiras de crianças, pessoas, materiais ou outros motivos, nós, como fabricantes de mobiliário, não nos responsabilizamos.

O perfeito funcionamento do móvel só é garantido se este estiver corretamente posicionado na vertical e na horizontal. A porta foi ajustada corretamente, mas pode ter de ser realinhada/ajustada devido às condições locais! Todas as instalações elétricas foram realizadas de acordo com as normas ou regulamentos VDE, CE, MM aplicáveis. Cada casquilho de lâmpada contém a potência das lâmpadas que devem ser utilizadas.

Se a potência máxima não for observada, existe o risco de incêndio devido ao sobreaquecimento. As lâmpadas não devem ser cobertas devido ao risco de incêndio!

Para garantir uma estabilidade duradora, aperte todos os parafusos e elementos de ligação de suporte após 5-6 semanas!

#### Departamento de Desenvolvimento de Produto

**(PT) Estimados clientes!**

Como fabricantes de móveis, le recordamos que a fixação dos móveis é tão boa quanto a ligação entre o material de fixação (bucha de expansão) e a parede. Assim, no caso de elementos suspensos, verifique a resistência da parede e utilize apenas buchas adequadas de uma loja especializada para o montar. A responsabilidade final pela fixação à parede é do instalador de móveis.

A instalação e o posicionamento dos artigos elétricos só devem ser realizados por pessoal autorizado. Siga as descrições e os pesos indicados nas instruções de montagem.

Observe os pesos máximos indicados. Em caso de carga excessiva resultante de brincadeiras de crianças, pessoas, materiais ou outros motivos, nós, como fabricantes de mobiliário, não nos responsabilizamos.

O perfeito funcionamento do móvel só é garantido se este estiver corretamente posicionado na vertical e na horizontal. A porta foi ajustada corretamente, mas pode ter de ser realinhada/ajustada devido às condições locais! Todas as instalações elétricas foram realizadas de acordo com as normas ou regulamentos VDE, CE, MM aplicáveis. Cada casquilho de lâmpada contém a potência das lâmpadas que devem ser utilizadas.

Se a potência máxima não for observada, existe o risco de incêndio devido ao sobreaquecimento. As lâmpadas não devem ser cobertas devido ao risco de incêndio!

Para garantir uma estabilidade duradora, aperte todos os parafusos e elementos de ligação de suporte após 5-6 semanas!

#### Departamento de Desenvolvimento de Produto

**(PT) Estimados clientes!**

Como fabricantes de móveis, le recordamos que a fixação dos móveis é tão boa quanto a ligação entre o material de fixação (bucha de expansão) e a parede. Assim, no caso de elementos suspensos, verifique a resistência da parede e utilize apenas buchas adequadas de uma loja especializada para o montar. A responsabilidade final pela fixação à parede é do instalador de móveis.

A instalação e o posicionamento dos artigos elétricos só devem ser realizados por pessoal autorizado. Siga as descrições e os pesos indicados nas instruções de montagem.

Observe os pesos máximos indicados. Em caso de carga excessiva resultante de brincadeiras de crianças, pessoas, materiais ou outros motivos, nós, como fabricantes de mobiliário, não nos responsabilizamos.

O perfeito funcionamento do móvel só é garantido se este estiver corretamente posicionado na vertical e na horizontal. A porta foi ajustada corretamente, mas pode ter de ser realinhada/ajustada devido às condições locais! Todas as instalações elétricas foram realizadas de acordo com as normas ou regulamentos VDE, CE, MM aplicáveis. Cada casquilho de lâmpada contém a potência das lâmpadas que devem ser utilizadas.

Se a potência máxima não for observada, existe o risco de incêndio devido ao sobreaquecimento. As lâmpadas não devem ser cobertas devido ao risco de incêndio!

Para garantir uma estabilidade duradora, aperte todos os parafusos e elementos de ligação de suporte após 5-6 semanas!

#### Departamento de Desenvolvimento de Produto





Uwaga - Upozornění - Achtung - Attention - Caution - Figyelem  
 Attenzione - Opgelet - Atenție - Upozornenie - Dikkat

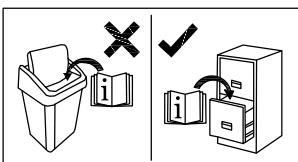
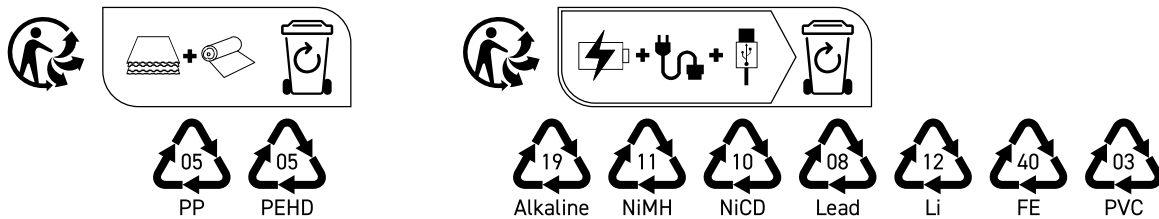
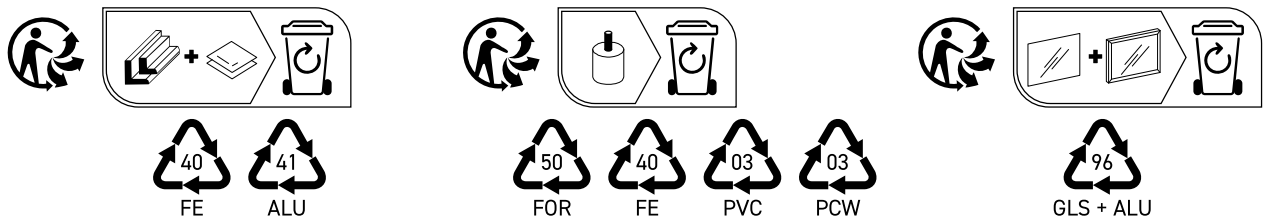
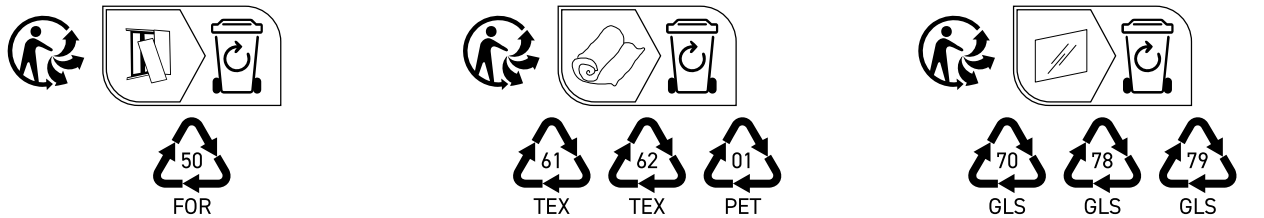
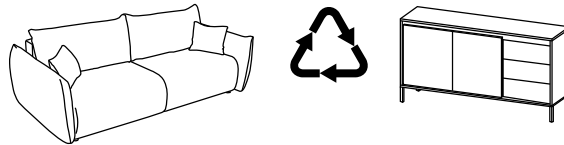
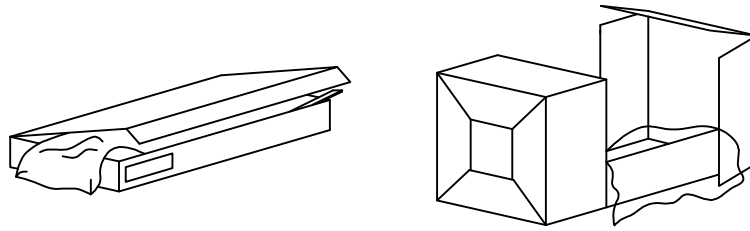



Uwaga - Upozornění - Achtung - Attention - Caution - Figyelem  
 Attenzione - Opgelet - Atenție - Upozornenie - Dikkat

