

SOLEA®

Faucet Installation Procedures Single-handle vessel filler faucet

Instalación del Grifo Grifo par lavatorio, de una llave

Procédures d'installation du robinet Robinet de vasque à 1 poignée

Tools You Will Need / Herramientas Necesarias / Outils dont vous aurez besoin



Adjustable Wrench
Llave ajustable
Clé à molette



Pipe Tape
Cinta selladora para rosca
Ruban pour tuyau



Groove Joint Pliers
Pinzas ajustable
Pince multiprise



Pipe Wrench
Pipe Llave inglesa
Pipe clé



Phillips Screwdriver
Destornillador cruciforme
Tournevis phillips



Silicone Sealant
Sellador de silicona
Enduit d'étanchéité au silicone

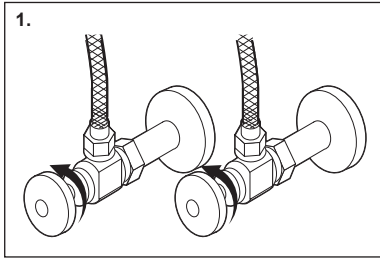

STEP 1. Shut off water supply. Remove old faucet. Clean sink surface in preparation for new faucet.

STEP 1. Corte el agua. Retire el grifo antiguo y limpie la superficie del lavatorio como preparación para el nuevo grifo.

STEP 1. Fermer l'alimentation en eau. Enlever le vieux robinet. Nettoyer la surface du lavabo en prévision de l'installation du robinet neuf.

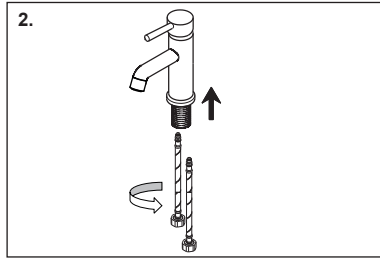

STEP 2. Screw cold/hot copper tube onto faucet body.

STEP 2. Atornille frío/calor tubo de cobre al ensamblaje del grifo.

STEP 2. Visser froid/chaud tuyaux de cuivre sur le corps de robinet.

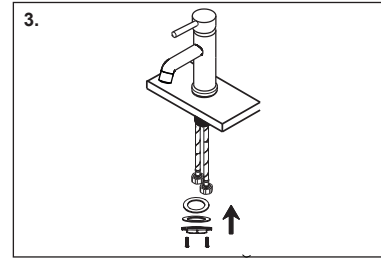

STEP 3. Attach rubber washer and metal washer onto copper tubes. Screw metal threaded rods onto faucet body.

STEP 3. Coloque la arandela de goma y la de metal en el tubo de cobre. Atornille las varillas de rosca al ensamblaje del grifo.

STEP 3. Fixer la rondelle de caoutchouc et la rondelle de métal sur les tuyaux de cuivre. Visser les tiges de métal filetées sur le corps du robinet.

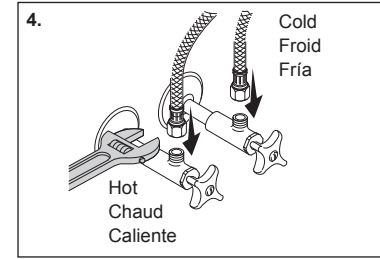

STEP 4. Connect hot and cold water supply tubes to shut-off valves and to faucet. Tighten firmly. Be careful not to overtighten.

STEP 4. Conecte los suministros de agua caliente y fría del grifo en las válvulas de suministro de agua. Apriete los conectores con firmeza. Tenga cuidado de no apretar demasiado.

STEP 4. Raccordez les tuyaux d'alimentation d'eau chaude et froide aux robinets d'arrêt et au robinet du lavabo Serrex fermement. Veillez à ne pas trop serrer.

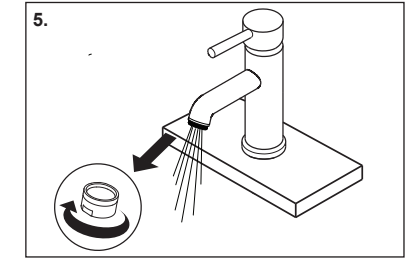

STEP 6. After installing faucet, remove aerator and turn on water to remove any left over debris. Re-assemble aerator.

STEP 6. Después de instalar el grifo, remueva el aireador y abra el paso del agua para remover cualquier residuo. Vuelva a armar el aireador.

STEP 6. Après avoir terminé l'installation du robinet, enlever le brise-jet, puis ouvrir le robinet pour que l'eau évacue tout débris pouvant se trouver à l'intérieur. Réassembler le brise-jet.

Clicker Drain / Drain à poussoir / Desagüe de presionar para abrir/cerrar

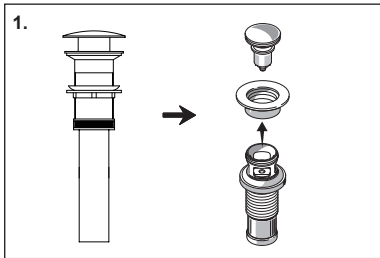

STEP 1. Disassemble the drain.

STEP 1. Désassembler le drain.

STEP 1. Desensamble el desagüe.

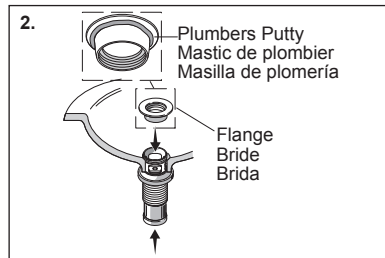

STEP 2. Apply plumbers putty to the flange and attach.

STEP 2. Appliquer du mastic de plombier sur la bride et attacher.

STEP 2. Aplique masilla de plomería a la brida e instale.

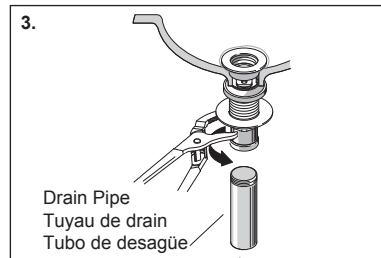

STEP 3. Tighten the nut. Apply thread sealant to the drain pipe threads.

STEP 3. Serrer l'écrou. Appliquer du mastic d'étanchéité pour filets sur les filets du tuyau d'évacuation.

STEP 3. Apriete la tuerca. Aplique cinta selladora de roscas a las roscas del tubo del desagüe.

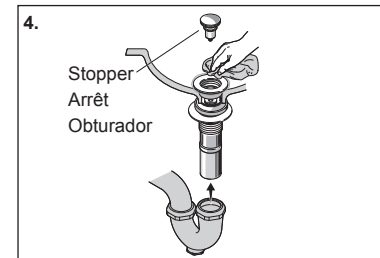

STEP 4. Install the stopper. Connect the trap. Remove excess sealant.

STEP 4. Installer le bouchon d'arrêt. Raccorder le siphon. Retirer tout excédent de mastic.

STEP 4. Instale el obturador. Conecte la trampa. Limpie el exceso de sellador.

Pop Up Assembly

1. Remove stopper from Pop-up Drain Assembly (1) Unscrew the flange(2) from top of pop-up drain assembly.

2. Insert Pop-up Drain Body (3) with its Mack Washer (4), Plastic Friction Washer(5), and Locknut (6), which is assembled on the body in that order through bottom of sink drain.

3. Apply a bead of A.S.T.M. recommended silicone sealer to the underside of the Flange and screw it into the top of pop-up body. (DO NOT USE OIL BASED SEALER. IT MAY DAMAGE THE FINISH).

4. Thread in Tailpiece(7) securely into pop-up drain body and insert into waste drain tube.

5. Position the pop-up drain body(3) with the pivot rod opening facing the back of the sink. Thread up the Locknut making sure that Mack washer fits in properly into the sink drain hole. Tighten locknut securely into position. Tighten the slipnut in the waste drain around tailpiece.

6. Unscrew the nut from the pop-up body and take off the spring clip(13) from the ball rod(8) (PLEASE NOTE: retain the white packing ring on the ball rod), and place the nut (10) in the ball rod(8). Insert the ball rod(8) into the side hole of drain, slide the nut(10) on and tighten securely. (NOTE: White packing ring used only in Metal pop-up installation not used with plastic pop-up.)

7. With lift rod in position on the faucet insert lift rod through the lift rod strap and retain it with thumb screw.

8. Insert pivot rod into one hole of the spring clip. Guide the pivot rod through one of the holes in the lift rod strap and secure it with the second hole in the spring clip.

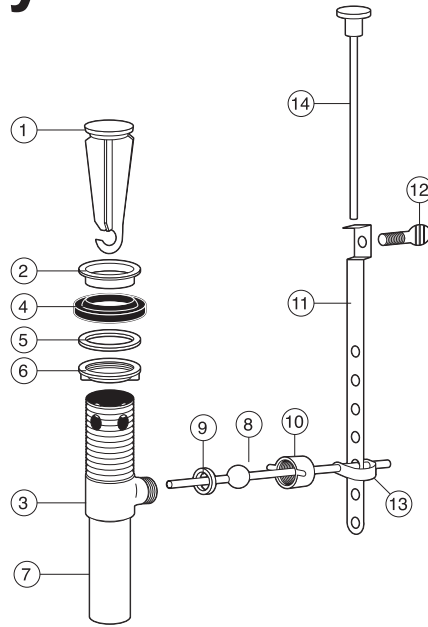

9. Adjust the height of the lift rod by loosening up the thumb screw and resetting it tightly.

10. Place the drain stopper into the drain body. If the drain stopper hard to be removable, unscrew the pivot rod retaining nut and put the short end of the pivot rod through the hole of the drain stopper. Fasten the pivot rod retain nut firmly.

Note: If properly installed and maintained this product will provide you with many years of trouble-free operation

Maintenance / Mantenimiento / Entretien

The single handle vessel faucet is designed for years of trouble-free performance. Keep it looking new by cleaning it periodically with a soft cloth. Avoid abrasive cleaners, steel wool and harsh chemicals as these will dull the finish and void your warranty.

Su nuevo grifo de cocina está diseñado para proporcionar años de funcionamiento sin problemas. Conserve su apariencia de nuevo limpiándolo periódicamente con un paño suave. Evite los productos de limpieza abrasivos, lana de acero y productos químicos agresivos debido a que estos productos quitarán el brillo al acabado y anularán su garantía.

Votre nouveau robinet de cuisine est conçu pour vous procurer des années d'utilisation sans problème. Pour qu'il conserve la même apparence qu'à l'état neuf, nettoyez-le périodiquement avec un chiffon doux. Évitez les nettoyants abrasifs, la laine d'acier et les produits chimiques agressifs qui terniraient le poli et annuleraient votre garantie.

Instrucciones de instalación para desagüe de salto

1. Quite el obturador (1) del conjunto del desagüe de salto. Destornille la brida (2) de la parte superior del conjunto del desagüe automático.

2. Inserte el cuerpo del desagüe de salto (3) con la arandela Mack (4), la arandela de fricción de plástico (5) y la contratuerca (6), que están ensamblados en el cuerpo en ese orden, a través de la parte inferior del desagüe del lavabo.

3. Aplique una capa de sellador de silicona recomendado por A.S.T.M. en la parte de abajo de la brida (2) y atornillela a la parte superior del cuerpo del desagüe automático. (NO UTILICE SELLADORES OLEOSOS. PUEDEN DAÑAR EL ACABADO).

4. Enrosque bien el apéndice (7) en el cuerpo del desagüe de salto e insértelo en el tubo de desagüe.

5. Coloque el cuerpo del desagüe de salto (3) con la abertura de la varilla pivote orientada hacia la parte trasera del lavabo. Enrosque la contratuerca (6) y asegúrese de que la arandela Mack (4) encaje bien en el orificio de desagüe del lavabo. Ajuste bien la contratuerca (6). Ajuste la tuerca deslizante en el desagüe alrededor de: apéndice.

6. Desatornille la tuerca del cuerpo del desagüe de salto y quite la abrazadera de resorte (13) de la varilla de esfera (8) (Tenga en cuenta: conserve el anillo de sellado blanco (9) en la varilla de esfera)

y coloque la tuerca (10) en la varilla de esfera (8). Inserte la varilla de esfera (8) en el orificio lateral del desagüe, deslice la tuerca (10) y ajústela bien. (NOTA: el anillo de sellado blanco se utiliza sólo en instalaciones de salto de metal, no se utiliza con desagüe de salto de plástico.)

7. Con la varilla de elevación en su lugar en el grifo, inserte la varilla de elevación a través de la correa de la varilla de elevación (11) y fíjelo con el tomillo de mano (12).

8. Inserte la varilla pivote en un orificio de la abrazadera de resorte (13). Guíe la varilla pivote a través de uno de los orificios de la correa de la varilla de elevación (11) y ajústela con el segundo orificio en la abrazadera de resorte (13).

9. Ajuste la altura de la varilla de elevación aflojando el tornillo de mano (12) y vuelva a colocarlo bien ajustado.

10. Coloque el obturador del desagüe (1) en el cuerpo del desagüe. Si desea que el obturador del desagüe quede fijo, destornille la tuerca de retención de la varilla pivote (10) y coloque el extremo corto de la varilla pivote a través del orificio del obturador de desagüe. Ajuste bien la tuerca de retención de la varilla pivote.

NOTA: si lo instala y se le da mantenimiento de forma adecuada, este producto de calidad le proporcionará muchos años de funcionamiento sin problemas.

Instructions d'installation pour drain à clapet

1. Retirez la bonde de l'assemblage d'évacuation à clapet (1). Dévissez la bride (2) en haut de l'assemblage d'évacuation à clapet.

2. Insérez le corps(3) du clapet d'évacuation avec sa rondelle Mack(4), la rondelle de frottement en plastique(5), et le contre-écrou (6), qui est assemblé sur le corps, dans cet ordre, à travers la base du tuyau d'évacuation du lavabo.

3. Appliquez un boudin de mastic d'étanchéité en silicone recommandé par l'A.S.T.M. sur la face inférieure de la bride et vissez-la dans la partie supérieure du corps du clapet. (N'UTILISEZ PAS D'ENDUIT À BASE D'HUILE QUI POURRAIT ENDOMMAGER LES FINITIONS).

4. Vissez le raccord droit de vidange solidement dans le corps du drain(7) avec clapet et insérez-le dans le tuyau d'évacuation.

5. Positionnez le corps(3) du drain avec clapet, l'ouverture la tige pivot étant orientée vers l'arrière du lavabo. Vissez le contre-écrou(6) en vous assurant que la rondelle Mack(4) s'insère bien dans le trou de vidange du lavabo. Serrez le contre-écrou(6) fermement. Serrez l'écrou coulissant dans le tuyau d'évacuation autour du raccord droit de vidange.

6. Dévissez l'écrou du corps du clapet et retirez la bride à ressort(13) du levier à rotule (Veuillez

noter que vous devez garder la bague d'étanchéité lanche sur le levier à rotule), et placez l'écrou (10) dans le levier à rotule (8). Insérez le levier à rotule dans le trou latéral du tuyau d'évacuation, insérez l'écrou et serrez-le fermement. (REMARQUE: La bague d'étanchéité blanche est utilisée uniquement avec les installations de clapet en métal, pas celles de clapet en plastique.)

7. Une fois la tige de levage en place sur le robinet, insérez la tige de levage(11) à travers l'étrier de tige de levage et fixez-la avec une vis de serrage (12).

8. Insérez la tige pivot dans l'un des trous de la bride à ressort (12). Guidez la tige pivot(11) à travers l'un des trous de l'étrier de tige de levage et fixez-la avec le second trou dans la bride à ressort(12).

9. Réglez la hauteur de la tige de levage en desserrant la vis de serrage(12) et en la resserrant fermement.

10. Placez la bonde du drain(1) dans le corps du drain. Si vous désirez que la bonde de vidange ne soit pas amovible, dévissez l'écrou de retenue (10) de la tige pivot et placez l'extrémité la plus courte de la tige pivot à travers le trou de la bonde de vidange. Vissez fermement l'écrou de retenue de la tige pivot.

REMARQUE: Si ce produit de qualité est installé et entretenu correctement, il vous procurera des années d'utilisation sans problème.