

EN



Electric Fireplace

IMPORTANT, RETAIN FOR FUTURE REFERENCE: READ CAREFULLY

ASSEMBLY & INSTRUCTION MANUAL

Caution

When using electrical appliances, basic precautions should always be followed to reduce the risk of fire, electric shock, injury to persons, and hyperthermia, including the following:

- Please read all instructions carefully before using this product.
- Make sure that the voltage rating label on the type of plate corresponds to your main voltage. If not see your retailer and do not connect the appliance.
- Never use the appliance unsupervised when in use.
- If you must leave even for a short moment please stop the appliance.
- Keep out of reach of children and do not allow them to operate this appliance.
- Only use the appliance for domestic purposes and in the way indicated in these instructions.
- From time to time check the cord for damages. Never use the appliance if the cord or any part of the appliance shows any signs of damage.
- If the supply cord is damaged, it must be replaced by the manufacturer, its service agent, or similarly qualified persons to avoid a hazard.
- Make sure the connection cord does not touch any hot surfaces.



- **WARNING:** To avoid overheating, do not cover the heater.
- Keep the appliance at least 15cm (6inches) from walls and any other thing, to permit a good air circulation.
- Do not use the appliance outdoors.
- Do not use if you have wet hands.
- Never use the appliance on or near hot surfaces.
- Never move the appliance by pulling the cord.
- Before cleaning the appliance, make sure it is unplugged from the power and that it is completely cooled.
- Do not clean the appliance with abrasive chemicals
- Never use accessories that are not recommended or supplied by the manufacturer. It could cause danger to the user or damage to the appliance.
- Never route the mains cable beneath carpet.
- Never use the heater to dry clothes or any other similar items.
- The heater must not be located immediately below a socket outlet.
- This heater must not be used with an extension lead.
- Do not use this heater with a programmer, timer or any other device that switches the heater on automatically, since a fire risk exists if the heater is covered or positioned incorrectly.
- Do not use this heater in the immediate surroundings of a bath, a shower or a swimming pool.
- **CAUTION:** In order to avoid a hazard due to inadvertent resetting of the thermal cutout, this appliance must not be supplied through an external switching device, such as a timer, or connected to a circuit that is regularly switched on and off by the utility.
- This appliance can be used by children aged from 8 years and above and persons with reduced physical, sensory or mental capabilities or lack of experience and knowledge if they have been given supervision or instruction concerning use of the appliance in a safe way and understand the hazards involved. Children shall not play with the appliance. Cleaning and user maintenance shall not be made by children without supervision.
- Children of less than 3 years should be kept away unless continuously supervised.
- Children aged from 3 years and less than 8 years shall only switch on/off the appliance provided that it has been placed or installed in its intended normal operating position and they have been given supervision or instruction concerning use of the appliance in a safe way and understand the hazards involved. Children aged from 3 years and less than 8 years shall not plug in, regulate and clean the appliance or perform user maintenance.

- **CAUTION:** Some parts of this product can become very hot and cause burns. Particular attention has to be given where children and vulnerable people are present.
- **WARNING:** This heater is not equipped with a device to control the room temperature. Do not use this heater in small rooms when they are occupied by persons not capable of leaving the room on their own, unless constant supervision is provided.
- Regarding the instructions for replacing bulb, thanks to refer to the below paragraph of the manual.
- **TO RESET TEMPERATURE LIMITING CONTROL DISCONNECT POWER USING PLUG CAP OR MAIN SWITCH FOR 5 MIN.**
- Hyperthermia can result in death. Symptoms of hyperthermia include high body temperature, headache, nausea, vomiting, tiredness, dizziness, fainting, and rapid pulse. If you begin to experience symptoms related to hyperthermia, turn off the heater and seek medical attention.
- To avoid excessive room temperatures which can cause hyperthermia: **DO NOT** leave product running unattended in a confined space around infants, or individuals with reduced physical, sensory, or mental capabilities.

SAVE THESE INSTRUCTIONS.

Getting Started

- Remove the appliance from the box.
- Remove any packaging from the product.
- Place the packaging inside the box and either store or dispose of safely.

Contents of Carton

- Heater.
- 1 instruction Manual.

Operation Instructions

- **Caution:** This heater should free from noticeable vibration when it is operating, this could cause the bulb break down. Please turn the heater off firstly before movement, maintenance or clearing.
- The heater controls are located on the back side of the heater. Three rocker switches provide a choice of heat settings.

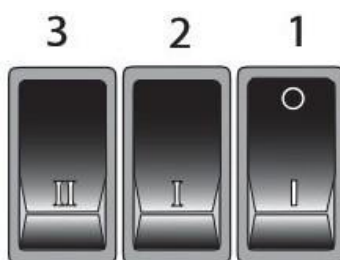

- Switch 1 (I) Switches on/off electricity supply to the heater and flame effect.
- Note:** This switch must be in the ON (I) position for heater to operate with or without heat.
- Switch 2 (I) Switches on/off 500W heat output.
 - Switch 3 (II) Switches on/off 1000W output with switch 2.
- Note:** The flame effect can be operated with or without heat.

To adjust the permanent temperature:

- 1) Turn the thermostat clockwise to the biggest point.
- 2) When the room temperature goes up to be comfortable then turn the switch in an anticlockwise to break point and keep the button position.
- 3) The function can keep necessary room temperature and also save energy.

Tip-over switch

It has a tip-over switch, which will switch off the power supply when the heater tip over accidentally.

Safety Cut-Off

- This appliance is fitted with a safety cut-off which will operate if the fire overheats (e.g. Due to blocked air vents). For safety reasons, the fire will NOT automatically reset.
- To reset the appliance, disconnect the appliance from the mains supply for at least 15 minutes. Reconnect the supply to the mains and switch on the appliance.

Replacing the Lamp

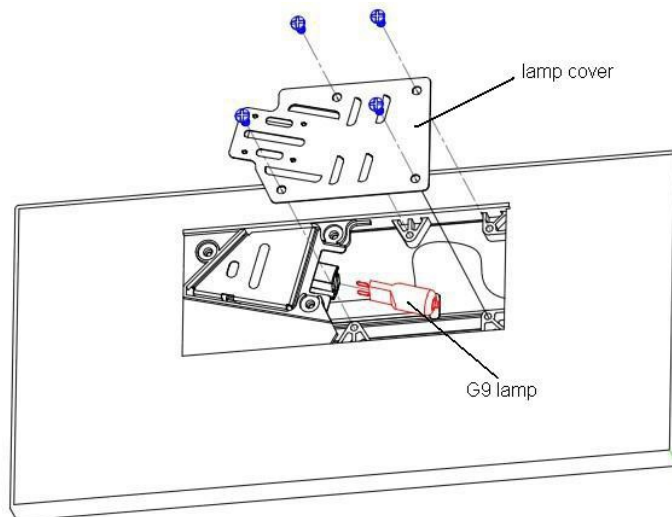

- **Warning**-Always disconnect from the power supply before replacing lamp.
- **Warning**-The lamp reaches high temperatures during operation. Allow the lamp to cool down after switching off the appliance before replacing lamp.
- Lay on its back firstly.
- A 25w G9 halogen lamp are located inside a lamp cover.
- To gain access to the lamp the four screws which secure the lamp cover, must be removed.
- Remove the defective lamp by pulling it out of the holder.
- Replace with a 25w G9 halogen lamp. Take care not to touch the lamp with bare hands and ensure that the lamp is pushed home.
- Refit the lamp cover and secure with the four screws.

Cleaning

- **Warning**-Always disconnect from the power supply before cleaning heater.
- For general cleaning use a soft clean duster-never use abrasive cleaners. The glass viewing screen should be cleaned carefully with a soft cloth. DO NOT use proprietary glass cleaners.

Technical Specification

Voltage: 120V~ 60Hz

Rated power: 1000W

Lighting: 25W bulb x 1

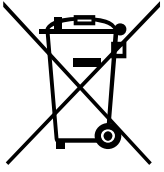

Meaning of crossed –out wheeled dustbin:

Do not dispose of electrical appliances as unsorted municipal waste, use separate collection facilities. Contact you local government for information regarding the collection systems available.

If electrical appliances are disposed of in landfills or dumps, hazardous substances can leak into the groundwater and get into the food chain, damaging your health and well-being.



FR



Chauffe-foyer

**IMPORTANT : LIRE ATTENTIVEMENT ET CONSERVEZ CE MANUEL
POUR VOUS Y REFERER ULTERIEUREMENT**

Assemblage & manuel d'instructions

Précaution

Des précautions de base doivent toujours être prises lors de l'utilisation d'appareils électriques afin de réduire les risques d'incendie, d'électrocution, de blessures et d'hyperthermie, y compris les précautions suivantes:

- Veuillez lire attentivement toutes les instructions avant d'utiliser ce produit.
- Assurez-vous que l'étiquette de tension nominale sur le type de plaque correspond à votre tension principale. Dans le cas contraire, consultez votre revendeur et ne branchez pas l'appareil.
- N'utilisez jamais l'appareil sans surveillance lorsqu'il est en marche.
- Si vous devez vous absenter, même pour un court instant, arrêtez l'appareil.
- Tenez l'appareil hors de portée des enfants et ne leur permettez pas de le faire fonctionner.
- N'utilisez l'appareil qu'à des fins domestiques et de la manière indiquée dans ces instructions.
- Vérifiez de temps en temps que le cordon n'est pas endommagé. N'utilisez jamais l'appareil si le cordon ou une partie de l'appareil présente des signes d'endommagement.
- Si le cordon d'alimentation est endommagé, il doit être remplacé par le fabricant, son agent de service ou des personnes de qualification similaire afin d'éviter tout danger.
- Assurez-vous que le cordon de raccordement ne touche aucune surface chaude.
-  **AVERTISSEMENT:** Pour éviter toute surchauffe, ne couvrez pas le chauffage.
- Maintenez l'appareil à au moins 15 cm (6 pouces) des murs et de tout autre objet, afin de permettre une bonne circulation de l'air.
- N'utilisez pas l'appareil à l'extérieur.
- N'utilisez pas l'appareil si vous avez les mains mouillées.
- N'utilisez jamais l'appareil sur ou près de surfaces chaudes.
- Ne déplacez jamais l'appareil en tirant sur le cordon.
- Avant de nettoyer l'appareil, assurez-vous qu'il est débranché du secteur et qu'il est complètement refroidi.
- Ne nettoyez pas l'appareil avec des produits chimiques abrasifs.
- N'utilisez jamais d'accessoires qui ne sont pas recommandés ou fournis par le fabricant. Cela pourrait mettre en danger l'utilisateur ou endommager l'appareil.
- Ne faites jamais passer le câble d'alimentation sous un tapis.
- N'utilisez jamais le chauffage pour sécher des vêtements ou tout autre article similaire.
- Le chauffage ne doit pas être placé immédiatement sous une prise de courant.
- Ce chauffage ne doit pas être utilisé avec une rallonge électrique.
- N'utilisez pas ce chauffage avec un programme, une minuterie ou tout autre dispositif qui le met en marche automatiquement, car il existe un risque d'incendie si le chauffage est couvert ou positionné incorrectement.
- Ne pas utiliser ce chauffage à proximité immédiate d'un bain, d'une douche ou d'une piscine.
- **ATTENTION:** Afin d'éviter tout risque de réenclenchement intempestif du disjoncteur thermique, cet appareil ne doit pas être alimenté par un dispositif de commutation externe, tel qu'une minuterie, ni raccordé à un circuit régulièrement mis en marche et arrêté par le service public.
- Cet appareil peut être utilisé par des enfants à partir de 8 ans et par des personnes ayant des capacités physiques, sensorielles ou mentales réduites ou manquant d'expérience et de connaissances, à condition qu'ils soient supervisés ou qu'ils aient reçu des instructions concernant l'utilisation de l'appareil en toute sécurité et qu'ils comprennent les risques encourus. Les enfants ne doivent pas jouer avec l'appareil. Le nettoyage et l'entretien par l'utilisateur ne doivent pas être effectués par des enfants non surveillés.
- Les enfants de moins de 3 ans doivent être tenus à l'écart, sauf s'ils sont surveillés en permanence.

- Les enfants âgés de 3 à 8 ans ne peuvent mettre en marche ou arrêter l'appareil que si celui-ci a été placé ou installé dans sa position normale de fonctionnement et s'ils sont accompagnés ou ont reçu des instructions concernant l'utilisation de l'appareil en toute sécurité et comprennent les risques encourus. Les enfants âgés de 3 ans à moins de 8 ans ne doivent pas brancher, régler et nettoyer l'appareil ou effectuer des opérations d'entretien.
- **ATTENTION:** Certaines parties de ce produit peuvent devenir très chaudes et provoquer des brûlures. Une attention particulière doit être accordée aux endroits où des enfants et des personnes vulnérables sont présents.
- **AVERTISSEMENT:** Ce chauffage n'est pas équipé d'un dispositif de contrôle de la température ambiante. N'utilisez pas ce chauffage dans les petites pièces lorsqu'elles sont occupées par des personnes qui ne sont pas capables de quitter la pièce par elles-mêmes, à moins qu'une surveillance constante ne soit assurée.
- En ce qui concerne les instructions pour le remplacement de l'ampoule, merci de vous référer au paragraphe ci-dessous du manuel.
- Pour réinitialiser le contrôle de limitation de température, débranchez l'appareil à l'aide du bouchon de la prise ou de la touche principale pendant 5 minutes.
- L'hyperthermie peut entraîner la mort. Les symptômes de l'hyperthermie comprennent une forte température corporelle, des maux de tête, des nausées, des vomissements, de la fatigue, des étourdissements, des évanouissements et une accélération du pouls. Si vous commencez à ressentir des symptômes liés à l'hyperthermie, éteignez le chauffage et demandez une assistance médicale.
- Pour éviter les températures excessives dans une pièce qui peuvent causer l'hyperthermie: NE laissez PAS un produit fonctionner sans surveillance dans un espace confiné où se trouvent des nourrissons ou des personnes ayant des capacités physiques, sensorielles ou mentales réduites.

CONSERVEZ CES INSTRUCTIONS.

Commencer

- Retirez l'appareil de la boîte.
- Retirez tout emballage du produit.
- Placez l'emballage à l'intérieur de la boîte et rangez-le ou jetez-le en toute sécurité.

Contenu du carton

- Chauffe-eau.
- 1 manuel d'instructions.

Instructions d'utilisation

- Attention: Ce radiateur ne devrait pas présenter de vibrations visibles lorsqu'il est en fonctionnement, cela pourrait provoquer une panne de l'ampoule. Veuillez d'abord éteindre le chauffage avant de le déplacer, de l'entretenir ou de le nettoyer.
- Les commandes du chauffage sont situées à l'arrière du chauffe-eau. Trois interrupteurs à bascule offrent un choix de réglages de chaleur.

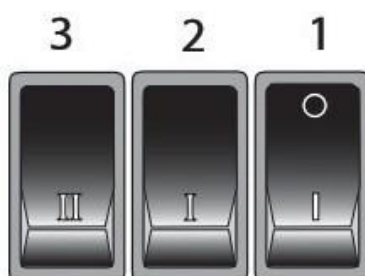

- Interrupteur 1 (I) Allume / éteint l'alimentation électrique du chauffage et l'effet de flamme.
- Remarque: Cet interrupteur doit être en position MARCHÉ (I) pour que le chauffage fonctionne avec ou sans chaleur.

- Interrupteur 2 (I) Allume / éteint la puissance de chauffage de 500W.
- Interrupteur 3 (II) Activation / désactivation de la sortie 1000W avec le commutateur 2.
- Remarque: L'effet de flamme peut être utilisé avec ou sans chaleur.

Pour ajuster la température permanente:

À l'arrière du foyer, il y aura un interrupteur de thermostat.

- 1) Tournez le thermostat dans le sens des aiguilles d'une montre jusqu'au plus gros point.
- 2) Lorsque la température de la pièce monte pour être confortable, tournez l'interrupteur dans le sens inverse des aiguilles d'une montre jusqu'au point de rupture et maintenez la position du bouton.
- 3) La fonction peut maintenir la température ambiante nécessaire et également économiser de l'énergie.

Interrupteur basculant

Il est doté d'un commutateur de basculement qui coupe l'alimentation électrique lorsque l'appareil de chauffage bascule accidentellement.

Coupure de sécurité

- Cet appareil est équipé d'une coupure de sécurité qui fonctionnera si le feu surchauffe (par exemple en raison de bouches d'aération bloquées). Pour des raisons de sécurité, le feu ne sera pas réinitialisé automatiquement.
- Pour réinitialiser l'appareil, débranchez l'appareil de l'alimentation secteur pendant au moins 15 minutes. Rebranchez l'alimentation au secteur et allumez l'appareil.

Remplacer la lampe

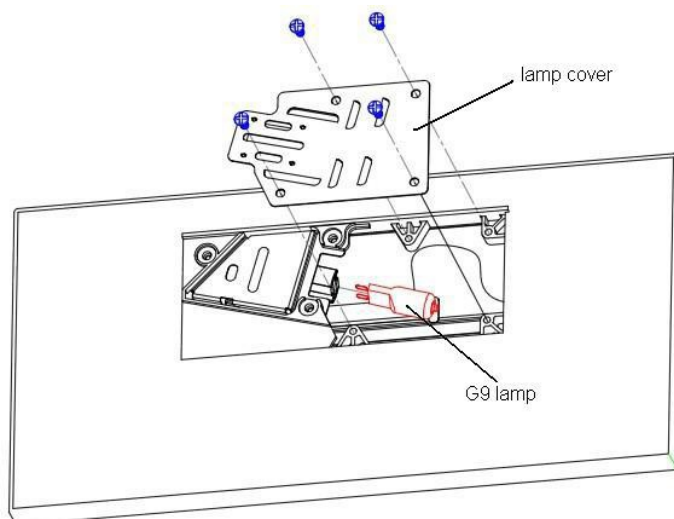

- Avertissement - Toujours déconnecter de l'alimentation avant de remplacer la lampe.
- Avertissement-La lampe atteint des températures élevées pendant le fonctionnement.
- Laissez la lampe refroidir après avoir éteint l'appareil avant de remplacer la lampe.
- Allongez-vous sur le dos en premier.
- Une lampe halogène G9 de 25W est située à l'intérieur d'un couvercle de lampe.
- Pour accéder à la lampe, il faut retirer les quatre vis qui fixent le couvercle de la lampe.
- Retirez la lampe défectueuse en la tirant hors du support.
- Remplacer par une lampe halogène G9 de 25W. Veillez à ne pas toucher la lampe à mains nues et assurez-vous que la lampe est poussée à la maison. · Remplacez le couvercle de la lampe et fixez-le avec les quatre vis.

Nettoyage

- **Avertissement** - Toujours débrancher l'alimentation électrique avant de nettoyer l'appareil de chauffage
- Pour un nettoyage général, utilisez un chiffon propre et doux. N'utilisez jamais de nettoyeurs abrasifs. L'écran de visualisation en verre doit être soigneusement nettoyé avec un chiffon doux. N'utilisez PAS de nettoyeurs pour vitres exclusifs

Spécifications techniques

- Tension: 120V ~ 60Hz
- Puissance nominale: 1000W
- Eclairage: ampoule 25W x 1

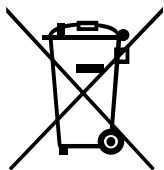

Signification de la poubelle à roulettes croisée :

Ne pas jeter les appareils électriques avec les déchets municipaux non triés, utiliser des installations de collecte séparée.

Contactez votre administration locale pour obtenir des informations sur les systèmes de collecte disponibles.



Si les appareils électriques sont jetés dans des décharges ou des dépotoirs, des substances dangereuses peuvent s'infiltrer dans les eaux souterraines et passer dans la chaîne alimentaire, nuisant ainsi à votre santé et à votre bien-être.