

Miroir DEL rond 28 po

Dimensions: $\varnothing 700 \times 30 \text{MM}$

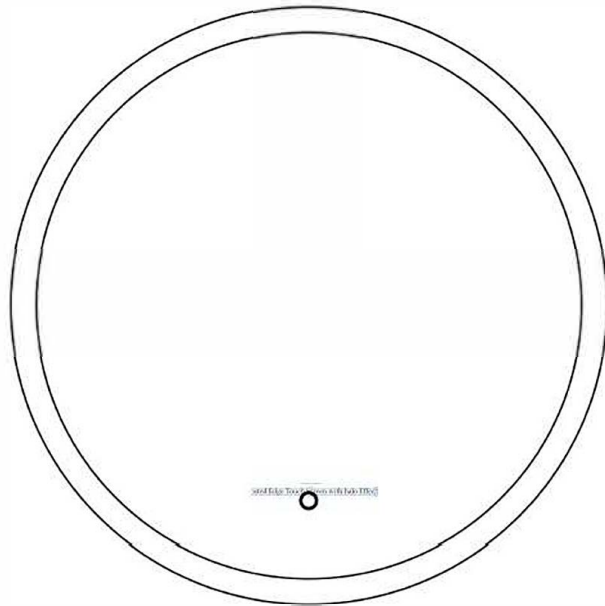

"Écran tactile à bordure givrée avec effet de halo"

Installation • Fonctionnement • Sécurité • Garantie



Éclairage givré circulaire



Bouton tactile
marche/arrêt"



"Antibuée intelligente

Miroir DEL rond 28 po

Bord givré, écran tactile avec Bluetooth intégré

Dimensions: $\varnothing 700 \times 30$ MM

CARACTÉRISTIQUES DU PRODUIT

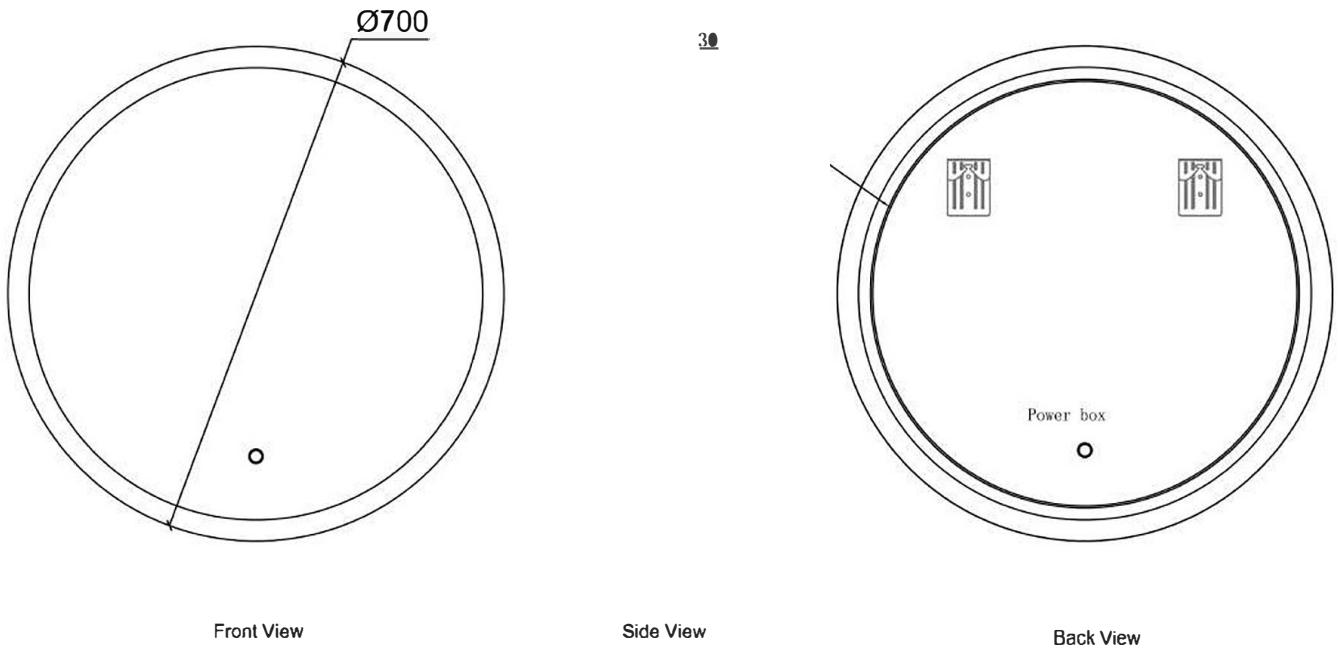

- Miroir DEL rond 24" avec antibuée intégré
- Éclairage givré circulaire avec fonction de gradation
- Fonction antibuée
- Éclairage DEL écoénergétique
- Bouton tactile

Miroir DEL rond 28 po

Bord givré, écran tactile avec Bluetooth intégré

Dimensions: $\varnothing 700 \times 30 \text{MM}$

DEMARRAGE RAPIDE

1. Couper l'alimentation au disjoncteur (vérifier avec testeur).
2. Localiser les montants et marquer l'axe central.
3. Installer la barre/supports de fixation à niveau.
4. Effectuer les connexions électriques permanentes.
5. Suspendre le miroir; verrouiller pour montage horizontal.
6. Rétablir l'alimentation; tester les capteurs tactiles (éclairage, antibuée).

SÉCURITÉ ET CONFORMITÉ

- Installation par électricien licencié seulement.
- Connectez à un circuit DDFT 120V~ 60Hz correctement mis à la terre.
- Ne pas connecter à un gradateur - utilisez un interrupteur MARCHE/ARRÊT standard.
- Levage à deux personnes avec ÉPI requis.
- Fixez dans les montants ou utilisez des ancrages muraux appropriés.

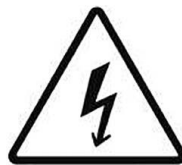

DANGER



Protégé par DDFT



Pas de gradateur



Mise à la terre



Levage à deux
personnes



ÉPI

Miroir DEL rond 28 po

Bord givré, écran tactile avec Bluetooth intégré

Dimensions: $\varnothing 700 \times 30 \text{MM}$

CONTENU DE LA BOÎTE ET OUTILS

INCLUS

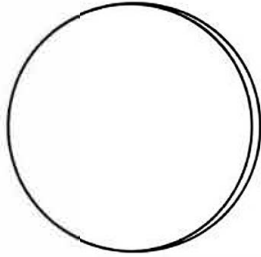

Assemblage
du miroir



Barre
de suspension



Vis murales
(x2)

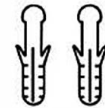

Ancrages
(x2)

OUTILS NÉCESSAIRES



Ruban
à mesurer



Niveau



Crayon

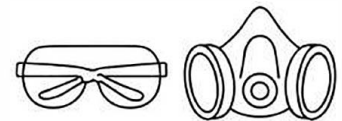

ÉPI

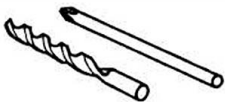

Forets

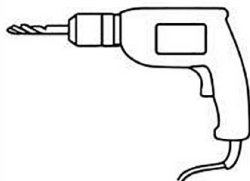

Perceuse
électrique



Tournevis
cruciforme



Détecteur
de montants

NOUS CONTACTER:

Miroir DEL rond 28 po

Bord givré, écran tactile avec Bluetooth intégré

Dimensions: $\varnothing 700 \times 30 \text{MM}$

INSTRUCTIONS DE CÂBLAGE

⚠ Avertissement : La garantie du fabricant sera annulée si le produit n'est pas installé par un professionnel licencié

Avant de commencer l'installation, assurez-vous que :

- Le mur où le produit est installé peut supporter le poids du produit
- L'alimentation électrique principale a été coupée pour compléter l'installation

IMPORTANT : INSTRUCTIONS DE CÂBLAGE POUR LE CANADA ET LES ÉTATS-UNIS

Les couleurs de câblage de ce luminaire ne s'alignent pas avec les directives standard de l'Amérique du Nord. Pour une installation sécuritaire, veuillez ré-identifier les fils du luminaire avec du ruban électrique comme suit :

SOUS TENSION: Enveloppez de ruban noir le fil Blanc du luminaire. Connectez-le au fil Noir (Sous tension) de votre domicile.

NEUTRE : Enveloppez de ruban blanc le fil Noir du luminaire. Connectez-le au fil Blanc (Neutre) de votre domicile.

MISE À LA TERRE : Connectez le fil Vert au fil Vert ou Cuivre nu de mise à la terre de votre domicile.

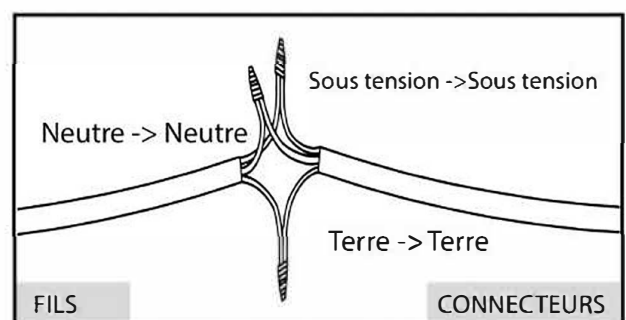
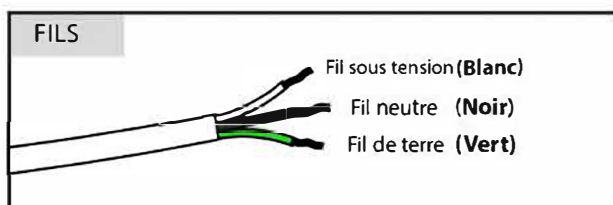

- Important
- Câblage seulement. Ne pas attacher de cordon et fiche
- Utilisez des connecteurs de fils homologués ; effectuez toutes les épissures dans des boîtes approuvées
- N'utilisez pas de gradateur mural. Utilisez un interrupteur MARCHE/ARRÊT standard si un contrôle mural est requis

Miroir DEL rond 28 po

Bord givré, écran tactile avec Bluetooth intégré

Dimensions: $\varnothing 700 \times 30 \text{MM}$

INSTRUCTIONS DE MONTAGE MURAL

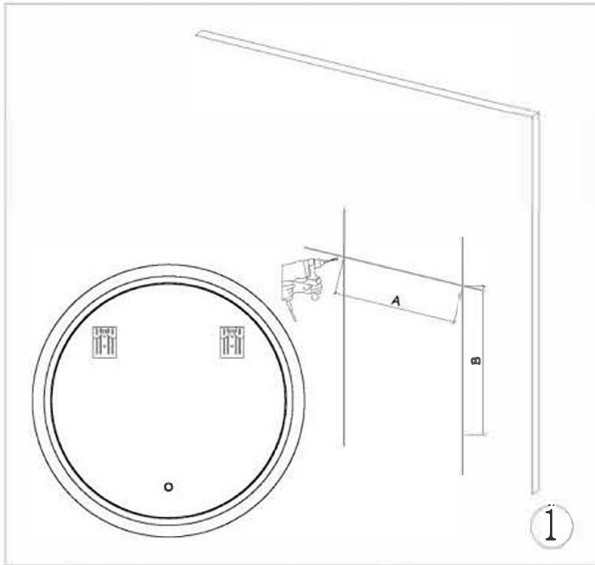

Mesurer la distance du trou de montage.
Percer les trous avec une mèche de taille appropriée.



Insérez l'ancrage et la vis de montage dans le mur.

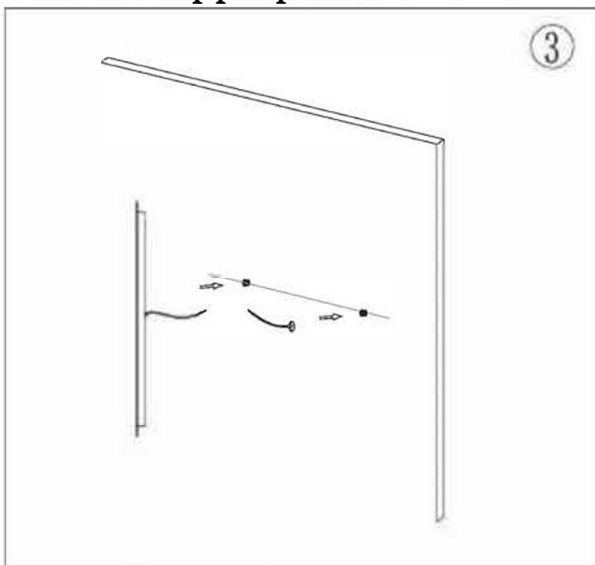

Connectez les fils du miroir avec vos fils principaux et accrochez le trou de montage à la vis sur le mur.

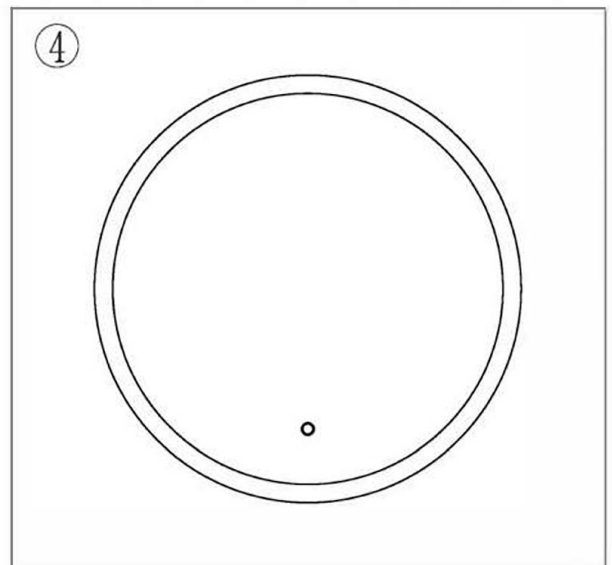

Enlevez le film protecteur et nettoyez le miroir avec un linge

Miroir DEL rond 28 po

Bord givré, écran tactile avec Bluetooth intégré

Dimensions: $\varnothing 700 \times 30 \text{MM}$

FONCTIONNEMENT ET CARACTÉRISTIQUES

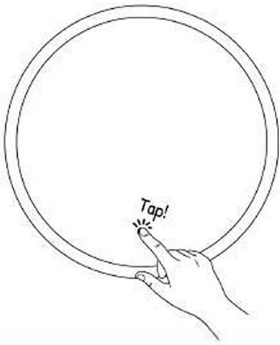

ÉCLAIRAGE / ANTI-BUÉE

Toucher brièvement le capteur pour allumer/éteindre l'éclairage ou l'anti-buée.

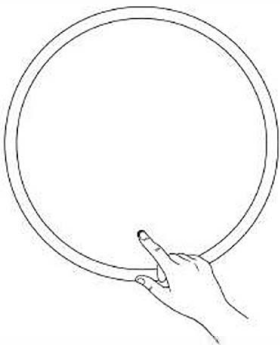

GRADATION

Toucher longuement le capteur tactile pour graduer l'éclairage du miroir.

Niveaux de gradation : 15%, 50% et 100%.

Miroir DEL rond 28 po

Bord givré, écran tactile avec Bluetooth intégré

Dimensions: $\varnothing 700 \times 30 \text{MM}$

ENTRETIEN & NETTOYAGE ET DÉPANNAGE

ENTRETIEN ET NETTOYAGE



Essuyez avec un linge doux, sans charpie; nettoyant doux sans ammoniaque.



N'utilisez pas d'abrasifs, de tampons, d'acides ou de solvants.



Appliquez le nettoyant sur le linge, pas directement sur les zones de capteurs.

DÉPANNAGE (SOLUTIONS RAPIDES)



Aucun éclairage à l'installation: Confirmez que le disjoncteur est EN MARCHE, vérifiez le câblage, assurez-vous que les connecteurs rapides internes sont bien en place.



Capteur tactile ne répond pas: Coupez l'alimentation au disjoncteur pendant 60 secondes; nettoyez/séchez le verre au-dessus des capteurs.



Bourdonnement/Ronronnement : Assurez-vous que l'unité n'est pas sur un gradateur mural; vérifiez la mise à la terre.

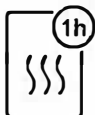

Anti-buée ne fonctionne pas : S'assurer que le capteur gauche est activé ; la fonction s'éteint automatiquement après 1 heure.