

CARE AND MAINTENANCE

WIPE CLEAN WITH A MILD SOAP AND WATERSOLUTION, RINSE WITH CLEAN WATER,
AND DRY THOROUGHLY.

ALWAYS LET THE UMBRELLA DRY COMPLETELY BEFORE STORING.

NOTICE & IMPORTANT SAFETY INSTRUCTIONS

*DO NOT use an open umbrella in windy conditions!



*Use a heavy or weighted umbrella base to stabilize the umbrella!

*For your own safety, and to reduce the risk of serious personal injury, the user must read and understand this Use and Care Guide, and assemble each piece only in accordance with these instructions and with the parts and hardware included with the original packaging.

*Failure to follow these instructions and/or use of tools or hardware not included in the original packaging may lead to improper assembly and/or risk of serious personal injury.

*KEEP PLASTIC BAGS AND SMALL PARTS AWAY FROM CHILDREN. DO NOT USE PRODUCT IF ANY COMPONENT BECOMES DAMAGED.FOR RESIDENTIAL (NON-COMMERCIAL) USE ONLY.

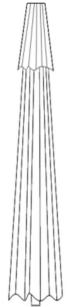
Part List and Hardware List

PIECE	DESCRIPTION	PICTURE	QUANTITY	PIECE	DESCRIPTION	PICTURE	QUANTITY
A	Umbrella shade		1X	B	Umbrella pole		1X
C	Umbrella finial		1X				

JY

JONATHAN Y

Model# UMB1201

Product Dimensions: 9ftLx4.7ftWx8.1ftH

Product Dimensions: 274.3x142.2x246.4CM



PREPARATION

Before beginning assembly of product, make sure all parts are present. Compare parts with package contents list and hardware contents list.

If any part is missing or damaged, do not attempt to assemble the product.

Estimated Assembly Time: 6 minutes.

If there are any questions relating to defects, missing parts, assembly issues, replacements, or device connectivity issues, please send a detailed email to cs@jonathany.com

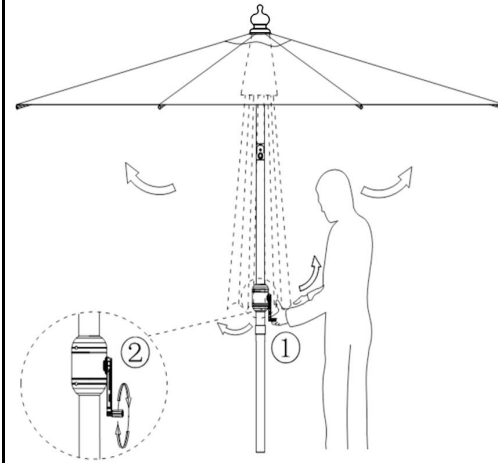
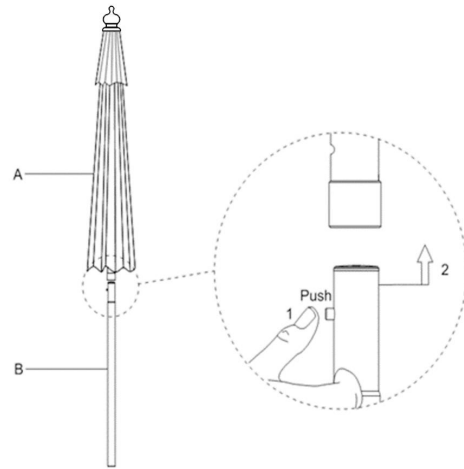
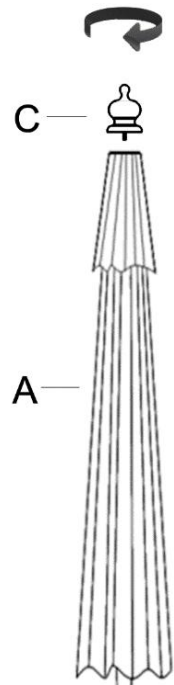

Step 1:

Screw the umbrella finial © to the umbrella shade (A)

Step 2:

Place the umbrella shade (A) over the umbrella pole (B). Push the tab on the umbrella pole (B) while you slide the umbrella pole (B) into the umbrella shade (A) until the two pieces snap into place.

Step 3

Shake the umbrella fabric before opening the umbrella. Slowly turn the crank clockwise to open the umbrella.

PREPARATION

Before beginning assembly of product, make sure all parts are present. Compare parts with package contents list and hardware contents list.

If any part is missing or damaged, do not attempt to assemble the product.

Estimated Assembly Time: 6 minutes.

If there are any questions relating to defects, missing parts, assembly issues, replacements, or device connectivity issues, please send a detailed email to cs@jonathany.com

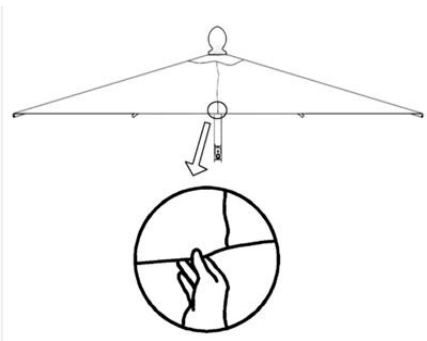
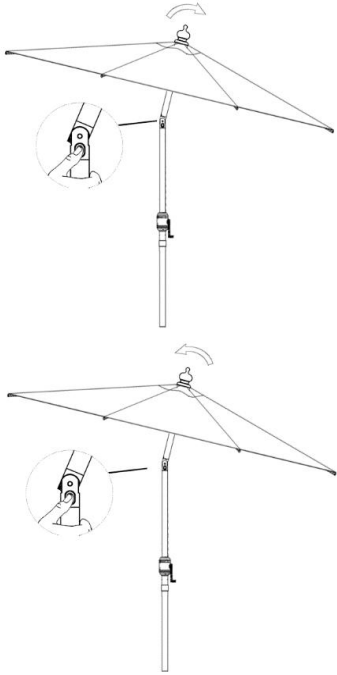
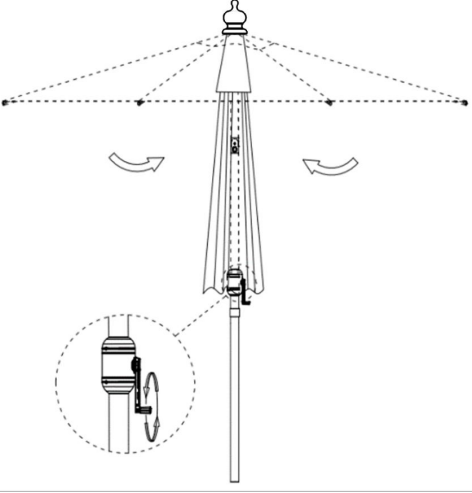
		
<p>Step 4 After open the umbrella, need to pull down the canopy by hand to make it straight and flat .</p>	<p>Step 5 Push the bottom to tilt the umbrella shade. Push the bottom to direct the umbrella shade back to the straight-up position.</p>	<p>Step 6 Slowly turn the crank in a counterclockwise direction to close the umbrella.</p>

CUIDADO Y MANTENIMIENTO

LIMPIE CON UNA SOLUCIÓN SUAVE DE AGUA Y JABÓN, ENJUAGUE CON AGUA LIMPIA Y SEQUE COMPLETAMENTE.

SIEMPRE DEJE QUE LA SOMBRILLA SE SEQUE COMPLETAMENTE ANTES DE GUARDARLA.

AVISO E INSTRUCCIONES IMPORTANTES DE SEGURIDAD

*NO use la sombrilla abierta en condiciones de viento!!



*Utilice una base pesada o lastrada para estabilizar la sombrilla!

*Por su propia seguridad y para reducir el riesgo de lesiones graves, el usuario debe leer y comprender esta Guía de Uso y Cuidado, y ensamblar cada pieza únicamente de acuerdo con estas instrucciones y con las partes y hardware incluidos en el empaque original.

*El incumplimiento de estas instrucciones y/o el uso de herramientas o hardware no incluidos en el empaque original puede provocar un ensamblaje incorrecto y/o riesgo de lesiones graves.

*MANTENGA LAS BOLSAS DE PLÁSTICO Y LAS PIEZAS PEQUEÑAS ALEJADAS DE LOS NIÑOS. NO USE EL PRODUCTO SI ALGÚN COMPONENTE SE DAÑA. PARA USO RESIDENCIAL (NO COMERCIAL) ÚNICAMENTE.

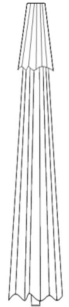
LISTA DE PIEZAS Y HARDWARE

PIEZA	DESCRIPCIÓN	IMAGEN	CANTIDAD	PIEZA	DESCRIPCIÓN	IMAGEN	CANTIDAD
A	Sombra de sombrilla		1X	B	Mástil de sombrilla		1X
C	Remate de sombrilla		1X				

JY

JONATHAN Y

Modelo# **UMB1201**

Dimensiones del producto: **9ftLx4.7ftWx8.1ftH**

Dimensiones del producto: **274.3x142.2x246.4CM**



PREPARACIÓN

Antes de comenzar el ensamblaje del producto, asegúrese de que todas las partes estén presentes. Compare las partes con la lista de contenido del paquete y la lista de contenido de hardware. Si falta alguna parte o está dañada, no intente ensamblar el producto.

Tiempo estimado de ensamblaje: 6 minutos.

Si tiene alguna pregunta relacionada con defectos, piezas faltantes, problemas de ensamblaje, reemplazos o problemas de conectividad del dispositivo, por favor envíe un correo electrónico detallado a cs@jonathany.com.

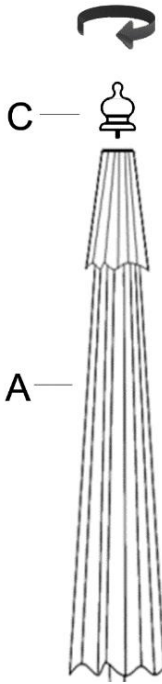
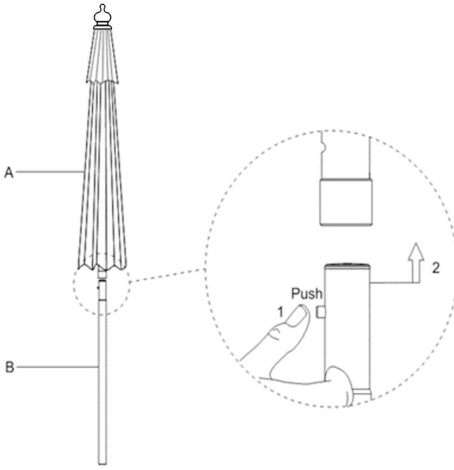
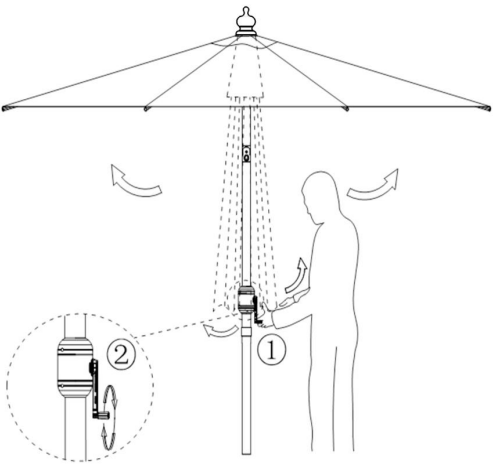
		
<p>Paso 1 Atornille el remate de la sombrilla (C) a la lona de la sombrilla (A).</p>	<p>Paso 2 Coloque la lona de la sombrilla (A) sobre el mástil de la sombrilla (B). Presione la pestaña del mástil (B) mientras desliza el mástil (B) dentro de la lona (A) hasta que ambas piezas encajen.</p>	<p>Paso 3 Sacuda la tela de la sombrilla antes de abrirla. Gire lentamente la manivela en sentido horario para abrir la sombrilla.</p>

PREPARACIÓN

Antes de comenzar el ensamblaje del producto, asegúrese de que todas las partes estén presentes. Compare las partes con la lista de contenido del paquete y la lista de contenido de hardware. Si falta alguna parte o está dañada, no intente ensamblar el producto.

Tiempo estimado de ensamblaje: 6 minutos.

Si tiene alguna pregunta relacionada con defectos, piezas faltantes, problemas de ensamblaje, reemplazos o problemas de conectividad del dispositivo, por favor envíe un correo electrónico detallado a cs@jonathany.com.

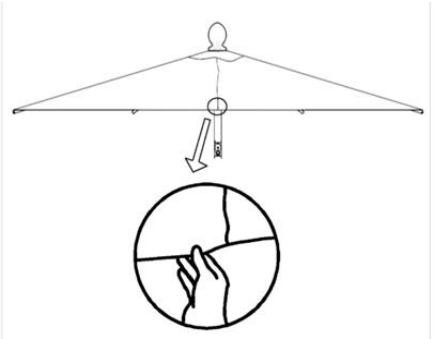
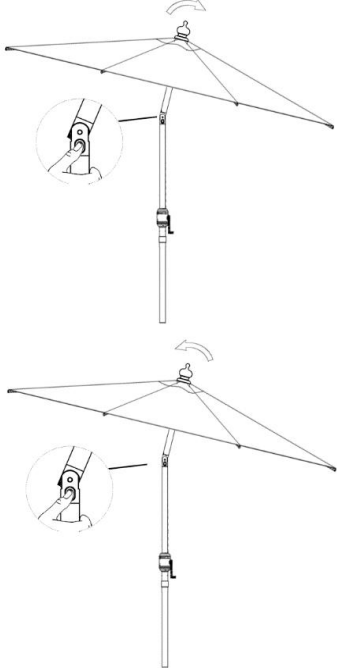
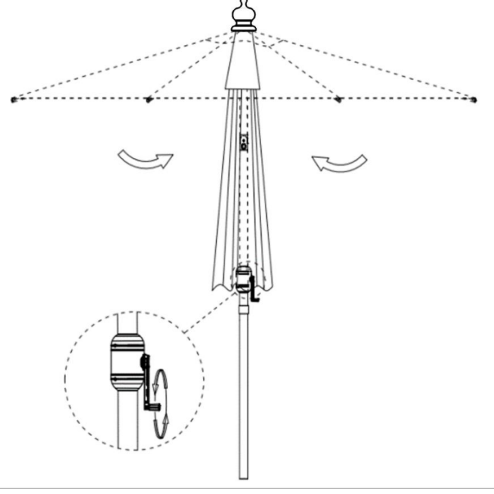
		
<p>Paso 4 Después de abrir la sombrilla, jale hacia abajo el toldo manualmente para dejarlo recto y plano.</p>	<p>Paso 5 Presione el botón para ajustar la inclinación de la sombrilla. Presione el botón para volver la sombrilla a la posición vertical.</p>	<p>Paso 6 Gire lentamente la manivela en sentido antihorario para cerrar la sombrilla.</p>

DISFRUTE DE SU SOMBRILLA