

VEVOR

Affordable. Reliable. Home Improvement.

Plastic version

MODEL:SN-F180-4; SN-F180-16

VEVOR

Affordable. Reliable. Home Improvement.

Plastic version

Model: SN-F180-4



SN-F180-16



This is the original instruction, please read all manual instructions carefully before operating. VEVOR reserves a clear interpretation of our user manual. The appearance of the product shall be subject to the product you received. Please forgive us that we won't inform you again if there are any technology or software updates on our product.

PRODUCT PARAMETERS

Model:	SN-F180-4	SN-F180-16
Product Material:	HDPE	
Product Color:	White	Black
Product Size (mm):	1800*700*730 mm	1800*740*740mm
Load Bearing (KG):	≤150KG	≤130KG

WARNING:

Read this material before using this product. Failure to do so can result in serious injury. **SAVE THIS MANUAL**

ASSEMBLY PRECAUTIONS

1. Assemble needs to follow these instructions. Incorrect assembly can be a hazard.
2. Do not assemble when tired or when under the influence of alcohol, drugs or medication.
3. Keep bystanders out of the area during assembly.

USE PRECAUTIONS



WARNING: TO PREVENT SERIOUS INJURY AND DEATH FROM TIPPING:

1. This product is not a toy. Do not allow children to play with or approach this item.
2. Use as intended only. Do not sit or stand on the product.
3. Inspect before every use. Do not use it if parts are loose or damaged.
4. Do not exceed the listed weight capacity. Tighten all knobs securely before applying load. Be aware of dynamic loading! The sudden load movement may briefly create an excess load, causing product failure.

Installation Guidance



WATCH YOUR HANDS

Warning: Before use, please make sure to check whether your feet and the folding stand are secure

Step 1. Place the table on a flat surface

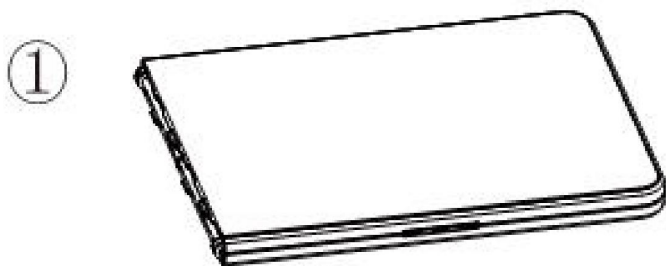

Step 2. Open the table carefully.

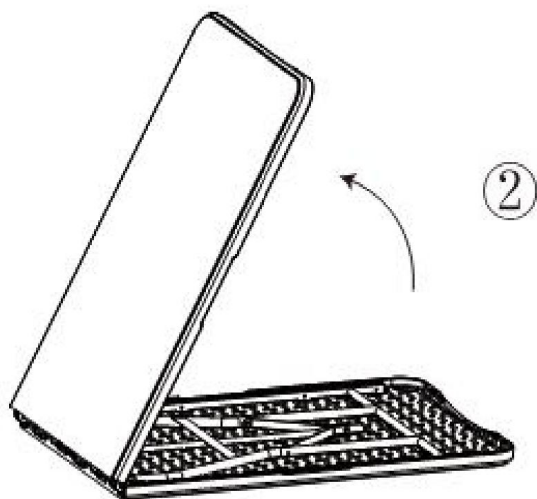

Step 3. Fully lift the legs of the table (90 degrees relative to the table surface) to ensure that all the legs on the table are in a fully locked position

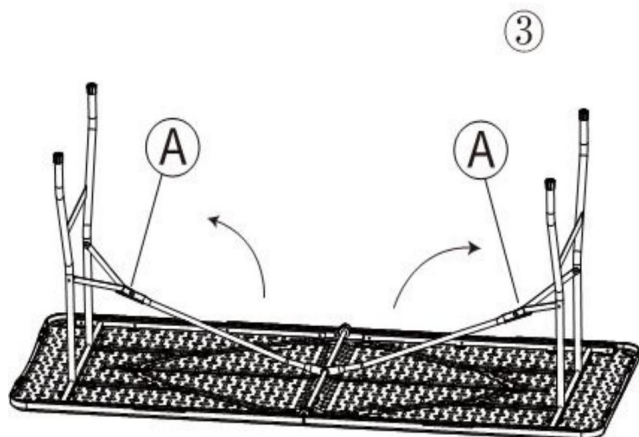

Step 4. Rotate the table carefully and check whether the two stoppers (A) are in the correct position.



Cleaning

-For cleaning, wipe the surface with a damp (not wet) cloth or wipe dry with a clean, lint-free cotton cloth

-Window cleaning liquid or a similar cleaning liquid can be used to clean the surface.

Manufacturer: Shanghaimuxinmuyeyouxiangongsi

Address: Shuangchenglu 803nong11hao1602A-1609shi, baoshanqu, shanghai 200000 CN.

Imported to AUS: SIHAO PTY LTD. 1 ROKEVA STREETEASTWOOD NSW 2122 Australia

Imported to USA: Sanven Technology Ltd. Suite 250, 9166 Anaheim Place, Rancho Cucamonga, CA 91730



E-CrossStu GmbH
Mainzer Landstr.69, 60329 Frankfurt am Main.



YH CONSULTING LIMITED.
C/O YH Consulting Limited Office 147, Centurion House, London Road, Staines-upon-Thames, Surrey, TW18 4AX



VEVOR

Affordable. Reliable. Home Improvement.

Version plastique

MODÈLE : SN-F180-4 ; SN-F180-16

VEVOR

Affordable. Reliable. Home Improvement.

Plastic version

Modèle: SN-F180-4



SN-F180-16



Ceci est le mode d'emploi d'origine. Veuillez lire attentivement toutes les instructions du manuel avant utilisation. VEVOR se réserve le droit d'interpréter clairement ce manuel d'utilisation. L'apparence du produit dépend du produit que vous avez reçu. Veuillez nous excuser pour le retard dans la publication de toute mise à jour technologique ou logicielle concernant notre produit.

PARAMÈTRES DU PRODUIT

Modèle:	SN-F180-4	SN-F180-16
Matériau du produit :	PEHD	
Couleur du produit :	Blanc	Noir
Taille du produit (mm) :	1800*700*730 mm	1800*740*740mm
Charge portante (KG) :	≤150KG	≤130KG

AVERTISSEMENT:

Veuillez lire ce manuel avant d'utiliser ce produit. Le non-respect de ces instructions peut entraîner des blessures graves. **CONSERVEZ**

CE MANUEL.

PRÉCAUTIONS DE MONTAGE

1. L'assemblage doit être effectué conformément aux instructions. Un assemblage incorrect peut être dangereux.
2. Ne vous assemblez pas lorsque vous êtes fatigué ou sous l'influence de l'alcool, de drogues ou de médicaments.
3. Gardez les spectateurs hors de la zone pendant le montage.

PRÉCAUTIONS D'EMPLOI



AVERTISSEMENT: POUR ÉVITER LES BLESSURES GRAVES ET LA MORT DUE AU BASCULEMENT :

1. Ce produit n'est pas un jouet. Ne laissez pas les enfants jouer avec ou s'en approcher.
2. Utiliser uniquement comme prévu. Ne pas s'asseoir ni se tenir debout sur le produit.
3. Inspectez l'appareil avant chaque utilisation. Ne l'utilisez pas si des pièces sont desserrées ou endommagées.
4. Ne dépassez pas la capacité de charge indiquée. Serrez fermement tous les boutons avant d'appliquer la charge. Attention aux charges dynamiques ! Un mouvement brusque de la charge peut créer temporairement une surcharge et entraîner une défaillance du produit.

Guide d'installation



ATTENTION À VOS MAINS

Avertissement : Avant utilisation, assurez-vous que vos pieds et le support pliable sont bien fixés

Étape 1. Placez la table sur une surface plane

①



Étape 2. Ouvrez la table avec précaution.

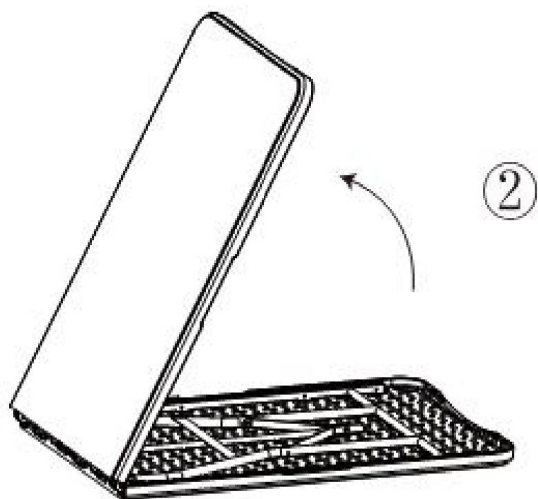

Étape 3. Soulevez complètement les pieds de la table (à 90 degrés par rapport à la surface de la table) pour vous assurer que tous les pieds de la table sont en position complètement verrouillée.

③

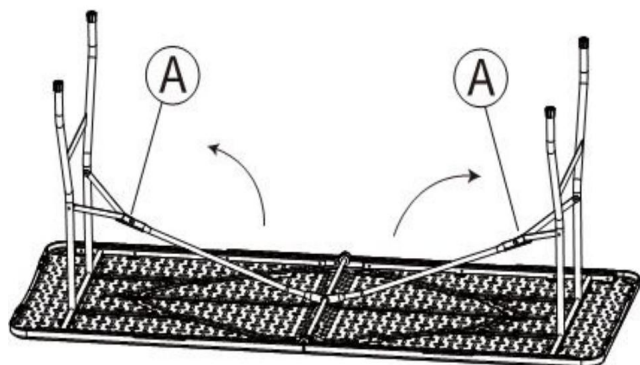

Étape 4. Faites pivoter la table avec précaution et vérifiez si les deux butées (A) sont dans la bonne position.



Nettoyage

- Pour le nettoyage, essuyez la surface avec un chiffon humide (pas mouillé) ou essuyez avec un chiffon en coton propre et non pelucheux.
- Un liquide de nettoyage pour vitres ou un liquide de nettoyage similaire peut être utilisé pour nettoyer la surface.

Fabricant : Shanghaimuxinmuyeyouxiangongsi

Adresse : Shuangchenglu 803nong11hao1602A-1609shi, baoshanqu, shanghai 200000 CN.

Importé en Australie : SIHAO PTY LTD. 1 ROKEVA STREET, ASTWOOD NSW 2122, Australie

Importé aux États-Unis : Sanven Technology Ltd. Suite 250, 9166 Anaheim Place, Rancho Cucamonga, CA 91730



E-CrossStu GmbH
Mainzer Landstr.69, 60329 Frankfurt am Main.



YH CONSULTING LIMITED.
C/O YH Consulting Limited Office 147, Centurion House, London Road, Staines-upon-Thames, Surrey, TW18 4AX



VEVOR

Affordable. Reliable. Home Improvement.

Kunststoffausführung

MODELL: SN-F180-4; SN-F180-16

VEVOR

Affordable. Reliable. Home Improvement.

Plastic version

Modell: SN-F180-4



SN-F180-16



Dies ist die Originalanleitung. Bitte lesen Sie alle Anweisungen sorgfältig durch, bevor Sie das Gerät in Betrieb nehmen. VEVOR behält sich das Recht vor, die Bedienungsanleitung klar und deutlich zu interpretieren. Das Aussehen des Produkts hängt vom gelieferten Produkt ab. Bitte haben Sie Verständnis dafür, dass wir Sie nicht erneut über Technologie- oder Software-Updates informieren.

PRODUKTPARAMETER

Modell:	SN-F180-4	SN-F180-16
Produktmaterial :	HDPE	
Produktfarbe :	Weiß	Schwarz
Produktgröße (mm) :	1800*700*730 mm	1800*740*740 mm
Tragfähigkeit (KG) :	≤150 kg	≤130 kg

WARNUNG:

Lesen Sie dieses Dokument vor der Verwendung dieses Produkts.
Andernfalls kann es zu schweren Verletzungen kommen.

BEWAHREN SIE DIESES HANDBUCH AUF

VORSICHTSMASSNAHMEN BEI DER MONTAGE

1. Die Montage muss gemäß dieser Anleitung erfolgen. Eine falsche Montage kann gefährlich sein.
2. Montieren Sie nicht, wenn Sie müde sind oder unter dem Einfluss von Alkohol, Drogen oder Medikamenten stehen.
3. Halten Sie während der Montage unbeteiligte Personen vom Bereich fern.

VORSICHTSMASSNAHMEN BEI DER VERWENDUNG



WARNUNG: UM SCHWERE VERLETZUNGEN UND TOD DURCH UMKIPPEN ZU VERMEIDEN:

1. Dieses Produkt ist kein Spielzeug. Erlauben Sie Kindern nicht, mit diesem Artikel zu spielen oder sich ihm zu nähern.
2. Nur bestimmungsgemäß verwenden. Nicht auf dem Produkt sitzen oder stehen.
3. Vor jedem Gebrauch überprüfen. Nicht verwenden, wenn Teile lose oder beschädigt sind.
4. Die angegebene Tragkraft darf nicht überschritten werden. Ziehen Sie alle Knöpfe vor dem Belasten fest an. Beachten Sie die dynamische Belastung! Plötzliche Lastbewegungen können kurzzeitig zu einer Überlastung und damit zu einem Produktausfall führen.

Installationsanleitung



Passen Sie auf Ihre Hände auf

Achtung: Bitte prüfen Sie vor der Benutzung unbedingt, ob Ihre Füße und der Klappständer sicher stehen

Schritt 1. Stellen Sie den Tisch auf eine ebene Fläche

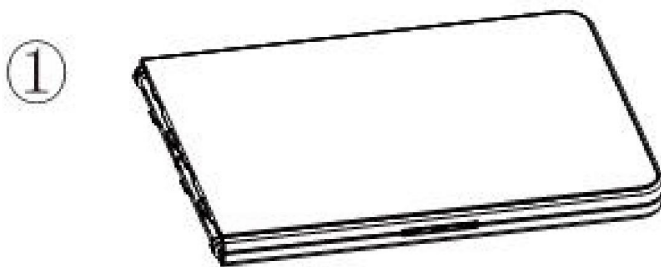

Schritt 2. Öffnen Sie den Tisch vorsichtig.

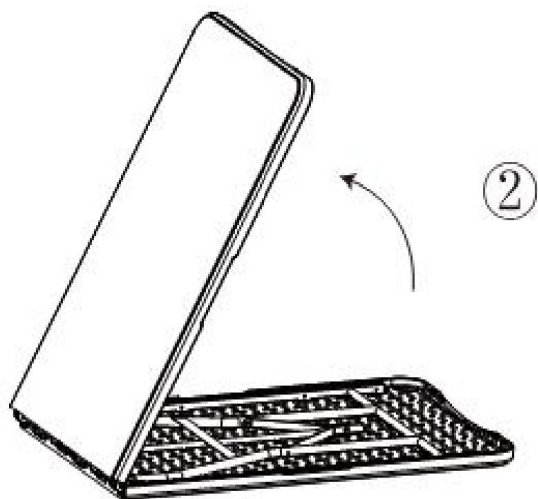

Schritt 3. Heben Sie die Tischbeine vollständig an (90 Grad relativ zur Tischoberfläche) , um sicherzustellen, dass alle Tischbeine vollständig verriegelt sind

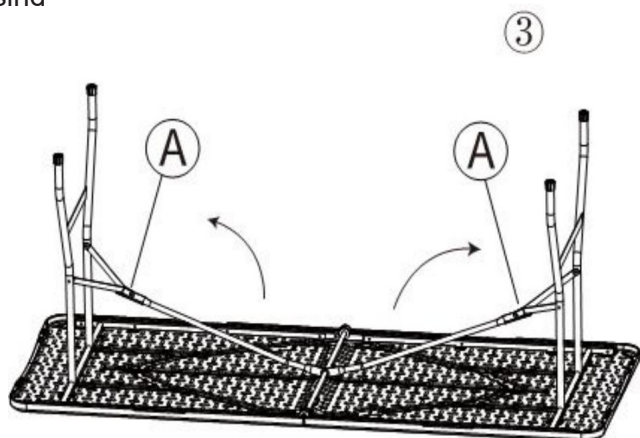

Schritt 4. Drehen Sie den Tisch vorsichtig und prüfen Sie, ob die beiden Anschläge (A) in der richtigen Position sind.

④

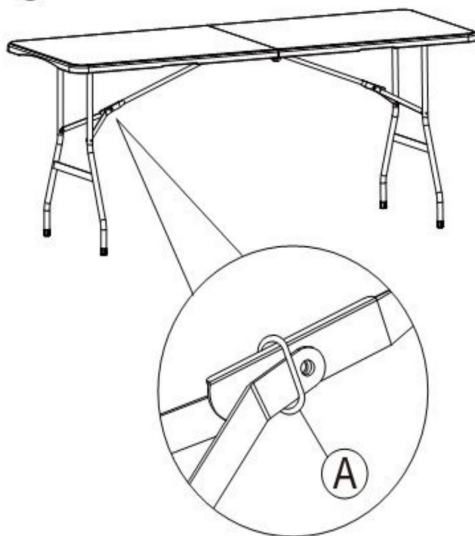

Reinigung

- Zur Reinigung die Oberfläche mit einem feuchten (nicht nassen) Tuch abwischen oder mit einem sauberen, fusselreichen Baumwolltuch trockenreiben

- Zur Reinigung der Oberfläche kann Fensterreiniger oder eine ähnliche Reinigungsflüssigkeit verwendet werden.

Hersteller: Shanghaimuxinmuyeyouxiangongsi

Adresse: Shuangchenglu 803nong11hao1602A-1609shi, baoshanqu, Shanghai 200000 CN.

Importiert nach AUS: SIHAO PTY LTD. 1 ROKEVA STREETEASTWOOD NSW 2122 Australien

Importiert in die USA: Sanven Technology Ltd. Suite 250, 9166 Anaheim Place, Rancho Cucamonga, CA 91730



E-CrossStu GmbH
Mainzer Landstr.69, 60329 Frankfurt am Main.



YH CONSULTING LIMITED.
C/O YH Consulting Limited Office 147, Centurion House, London Road, Staines-upon-Thames, Surrey, TW18 4AX



VEVOR

Affordable. Reliable. Home Improvement.

Versione in plastica

MODELLO: SN-F180-4; SN-F180-16

VEVOR

Affordable. Reliable. Home Improvement.

Plastic version

Modello: Modello SN-F180-4



Modello SN-F180-16



Queste sono le istruzioni originali, si prega di leggere attentamente tutte le istruzioni del manuale prima di utilizzare il prodotto. VEVOR si riserva la piena interpretazione del manuale utente. L'aspetto del prodotto dipenderà dal prodotto ricevuto. Vi preghiamo di non informarvi ulteriormente in caso di aggiornamenti tecnologici o software relativi al nostro prodotto.

PARAMETRI DEL PRODOTTO

Modello:	Modello SN-F180-4	Modello SN-F180-16
Materiale del prodotto :	HDPE	
Colore del prodotto :	Bianco	Nero
Dimensioni del prodotto (mm) :	1800*700*730 millimetri	1800*740*740mm
Portata (KG) :	≤150 kg	≤130 kg

AVVERTIMENTO:

Leggere attentamente questo materiale prima di utilizzare il prodotto. La mancata osservanza di questa precauzione può causare gravi lesioni.

CONSERVARE QUESTO MANUALE.

PRECAUZIONI DI MONTAGGIO

1. Per il montaggio è necessario seguire queste istruzioni. Un montaggio non corretto può rappresentare un pericolo.
2. Non riunirsi quando si è stanchi o sotto l'effetto di alcol, droghe o farmaci.
3. Tenere gli astanti fuori dall'area durante l'assemblea.

PRECAUZIONI D'USO



**AVVERTIMENTO: PER PREVENIRE LESIONI GRAVI E MORTALI
DOVUTE AL RIBALTAMENTO:**

1. Questo prodotto non è un giocattolo. Non permettere ai bambini di giocare con questo articolo o di avvicinarsi ad esso.
2. Utilizzare solo come previsto. Non sedersi o salire sul prodotto.
3. Ispezionare prima di ogni utilizzo. Non utilizzare se alcune parti sono allentate o danneggiate.
4. Non superare la capacità di carico indicata. Serrare saldamente tutte le manopole prima di applicare il carico. Prestare attenzione al carico dinamico! Il movimento improvviso del carico può generare brevemente un carico eccessivo, causando il guasto del prodotto.

Guida all'installazione



ATTENZIONE ALLE MANI

Attenzione: prima dell'uso, assicurarsi che i piedi e il supporto pieghevole siano ben saldi.

Fase 1. Posizionare il tavolo su una superficie piana

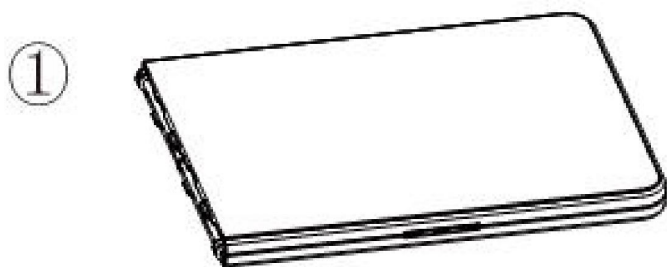

Fase 2. Aprire il tavolo con cautela.

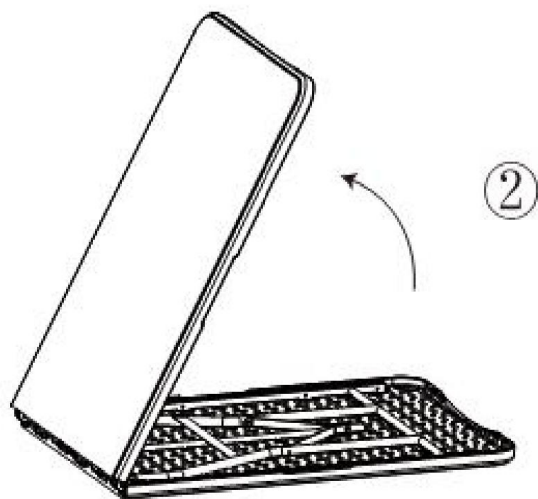

Passaggio 3. Sollevare completamente le gambe del tavolo (90 gradi rispetto alla superficie del tavolo) per assicurarsi che tutte le gambe del tavolo siano in posizione completamente bloccata

③

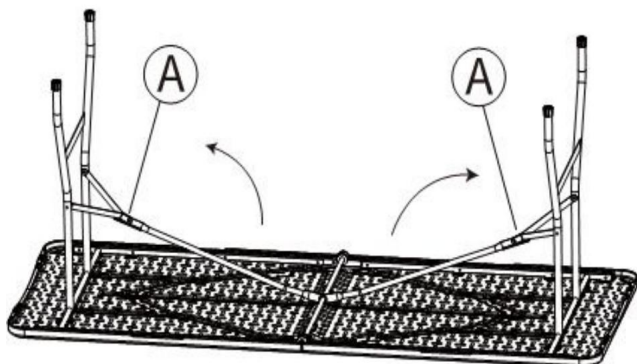

Fase 4. Ruotare con cautela il tavolo e verificare che i due fermi (A) siano nella posizione corretta.

④

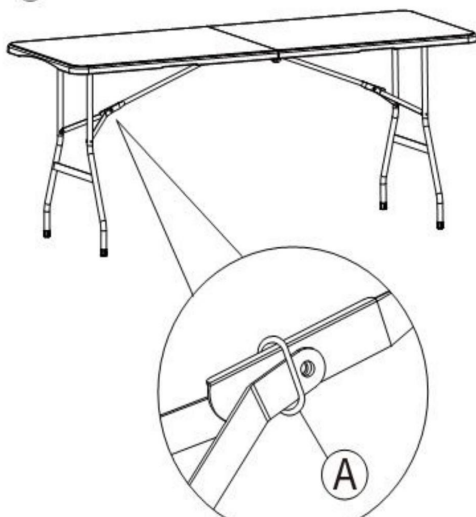

Pulizia

- Per la pulizia, pulire la superficie con un panno umido (non bagnato) o asciugare con un panno di cotone pulito e privo di lanugine

-Per pulire la superficie è possibile utilizzare un liquido detergente per vetri o un liquido detergente simile.

Produttore: Shanghaimuxinmuyeyouxiangongsi

Indirizzo: Shuangchenglu 803nong11hao1602A-1609shi, baoshanqu, shanghai 200000 CN.

Importato in AUS: SIHAO PTY LTD. 1 ROKEVA STREETEASTWOOD NSW 2122 Australia

Importato negli USA: Sanven Technology Ltd. Suite 250, 9166 Anaheim Place, Rancho Cucamonga, CA 91730



E-CrossStu GmbH
Mainzer Landstr.69, 60329 Frankfurt am Main.



YH CONSULTING LIMITED.
C/O YH Consulting Limited Office 147, Centurion House, London Road, Staines-upon-Thames, Surrey, TW18 4AX



VEVOR

Affordable. Reliable. Home Improvement.

Versión de plástico

MODELO: SN-F180-4; SN-F180-16

VEVOR

Affordable. Reliable. Home Improvement.

Plastic version

Modelo: SN-F180-4



SN-F180-16



Estas son las instrucciones originales; lea atentamente todas las instrucciones del manual antes de utilizarlo. VEVOR se reserva el derecho de interpretar su manual de usuario. La apariencia del producto dependerá del producto que haya recibido. Le rogamos que nos disculpe si no le informamos de nuevo si hay actualizaciones tecnológicas o de software en nuestro producto.

PARÁMETROS DEL PRODUCTO

Modelo:	SN-F180-4	SN-F180-16
Material del producto :	HDPE	
Color del producto :	Blanco	Negro
Tamaño del producto (mm) :	1800*700*730 milímetros	1800*740*740 mm
Capacidad de carga (KG) :	≤150 kg	≤130 kg

ADVERTENCIA:

Lea este material antes de usar este producto. No hacerlo puede causar lesiones graves. **GUARDE ESTE MANUAL.**

PRECAUCIONES DE MONTAJE

1. Para el montaje, siga estas instrucciones. Un montaje incorrecto puede ser peligroso.
2. No realice el montaje cuando esté cansado o bajo la influencia de alcohol, drogas o medicamentos.
3. Mantenga a los transeúntes fuera del área durante el montaje.

PRECAUCIONES DE USO



ADVERTENCIA: PARA EVITAR LESIONES GRAVES Y LA MUERTE POR VUELCO:

1. Este producto no es un juguete. No permita que los niños jueguen con él ni se acerquen a él.
2. Úselo solo según lo previsto. No se siente ni se pare sobre el producto.
3. Inspeccione el producto antes de cada uso. No lo utilice si las piezas están sueltas o dañadas.
4. No exceda la capacidad de peso indicada. Apriete bien todas las perillas antes de aplicar la carga. ¡Tenga cuidado con la carga dinámica! El movimiento repentino de la carga puede generar brevemente un exceso de carga y causar fallas en el producto.

Guía de instalación



CUIDADO CON TUS MANOS

Advertencia: Antes de usar, asegúrese de comprobar si sus pies y el soporte plegable están seguros.

Paso 1. Coloque la mesa sobre una superficie plana.

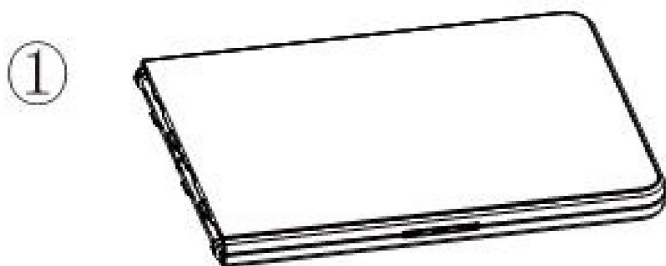

Paso 2. Abra la mesa con cuidado.

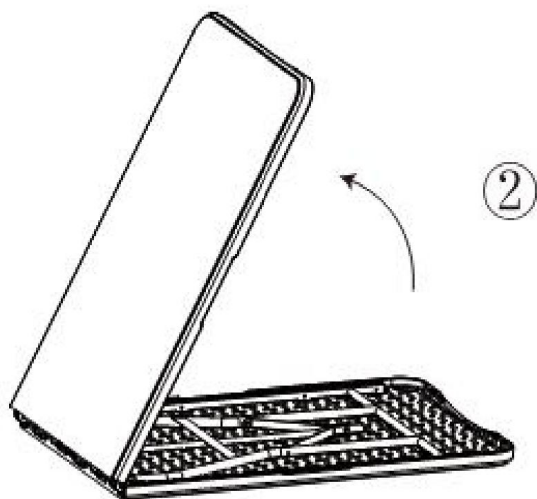

Paso 3. Levante completamente las patas de la mesa (90 grados con respecto a la superficie de la mesa) para asegurarse de que todas las patas de la mesa estén en una posición completamente bloqueada.

③

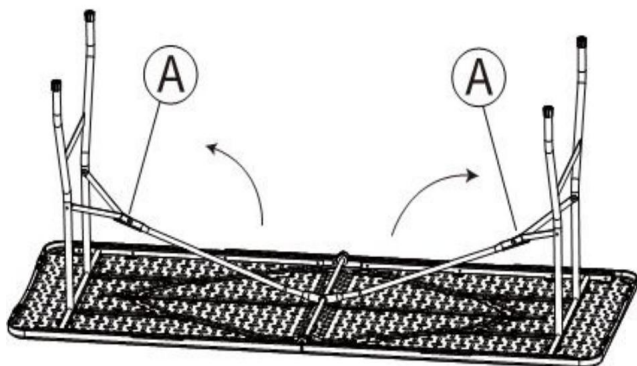

Paso 4. Gire la mesa con cuidado y verifique que los dos toques (A) estén en la posición correcta.

④



Limpieza

- Para limpiar, limpie la superficie con un paño húmedo (no mojado) o séquela con un paño de algodón limpio y sin pelusa.

-Se puede utilizar líquido limpiacristales o un líquido de limpieza similar para limpiar la superficie.

Fabricante: Shanghaimuxinmuyeyouxiangongsi

Dirección: Shuangchenglu 803nong11hao1602A-1609shi, baoshanqu, shanghai 200000 CN.

Importado a AUS: SIHAO PTY LTD. 1 ROKEVA STREET, EASTWOOD, NSW 2122, Australia

Importado a EE. UU.: Sanven Technology Ltd. Suite 250, 9166 Anaheim Place, Rancho Cucamonga, CA 91730



E-CrossStu GmbH
Mainzer Landstr.69, 60329 Frankfurt am Main.



YH CONSULTING LIMITED.
C/O YH Consulting Limited Office 147, Centurion House, London Road, Staines-upon-Thames, Surrey, TW18 4AX



VEVOR

Affordable. Reliable. Home Improvement.

Wersja plastikowa

MODELE: SN-F180-4; SN-F180-16

VEVOR

Affordable. Reliable. Home Improvement.

Plastic version

Model: SN-F180-4



SN-F180-16



To jest oryginalna instrukcja, przed użyciem należy uważnie przeczytać wszystkie instrukcje. VEVOR zastrzega sobie jasną interpretację naszej instrukcji obsługi. Wygląd produktu będzie zależał od produktu, który otrzymałeś. Prosimy o wybaczenie, że nie poinformujemy Cię ponownie, jeśli w naszym produkcie pojawią się jakiegokolwiek aktualizacje technologiczne lub oprogramowania.

PARAMETRY PRODUKTU

Model:	SN-F180-4	SN-F180-16
Materiał produktu :	HDPE	
Kolor produktu :	Biały	Czarny
Rozmiar produktu (mm) :	Wymiary: 1800*700*730 mm	1800*740*740mm
Nośność (KG) :	≤150 kg	≤130 kg

OSTRZEŻENIE:

Przeczytaj ten materiał przed użyciem tego produktu. Nieprzestrzeganie

tego może spowodować poważne obrażenia. **ZACHOWAJ TĘ**

INSTRUKCJĘ

ŚRODKI OSTROŻNOŚCI PODCZAS

MONTAŻU

1. Montaż musi być zgodny z poniższymi instrukcjami. Nieprawidłowy montaż może być niebezpieczny.
2. Nie przychodź na spotkania, jeśli jesteś zmęczony lub pod wpływem alkoholu, narkotyków lub leków.
3. Podczas montażu nie dopuszczaj osób postronnych na teren montażu.

ŚRODKI OSTROŻNOŚCI



OSTRZEŻENIE: ABY ZAPOBIEC POWAŻNYM OBRAŻENIOM I ŚMIERCI SPOWODOWANEJ PRZEWRÓCENIEM:

1. Ten produkt nie jest zabawką. Nie pozwalaj dzieciom bawić się tym przedmiotem ani zbliżać się do niego.
2. Używać wyłącznie zgodnie z przeznaczeniem. Nie siadać ani nie stawać na produkcie.
3. Przed każdym użyciem sprawdź. Nie używaj, jeśli części są luźne lub uszkodzone.
4. Nie przekraczaj podanego udźwigu. Przed zastosowaniem obciążenia dokręć mocno wszystkie pokręta. Uważaj na obciążenie dynamiczne! Nagły ruch obciążenia może na krótko spowodować nadmierne obciążenie, powodując awarię produktu.

Instrukcja instalacji



UWAŻAJ NA RĘCE

Ostrzeżenie: Przed użyciem należy sprawdzić, czy nóżki i składana podstawa są bezpieczne.

Krok 1. Połóż stół na płaskiej powierzchni

①

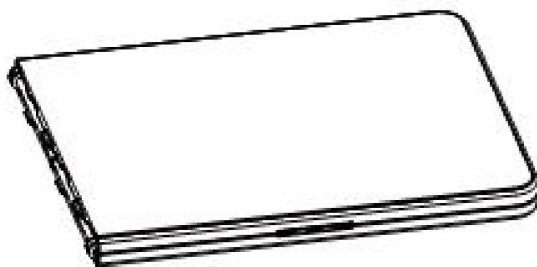

Krok 2. Ostrożnie otwórz stół.

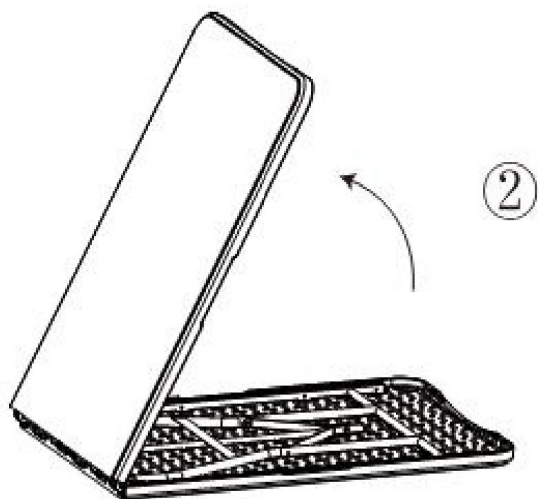

Krok 3. Całkowicie podnieś nogi stołu (o 90 stopni względem powierzchni stołu) , aby upewnić się, że wszystkie nogi stołu są w całkowicie zablokowanej pozycji.

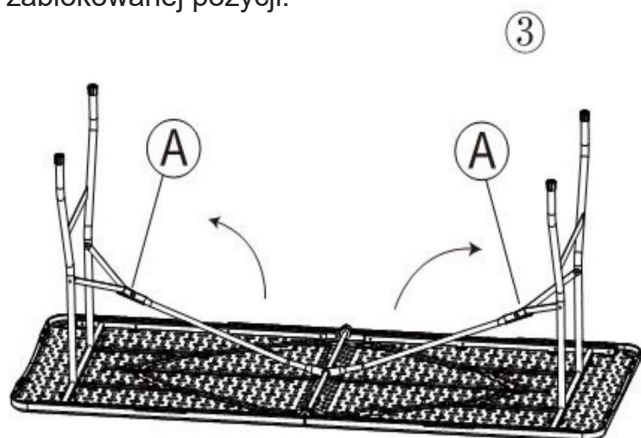

Krok 4. Ostrożnie obróć stół i sprawdź, czy dwa ograniczniki (A) znajdują się we właściwej pozycji.



Czyszczenie

- Do czyszczenia przetrzyj powierzchnię wilgotną (nie mokrą) szmatką lub wytrzyj do sucha czystą, niestrzępiącą się bawełnianą szmatką
powierzchni można użyć płynu do mycia okien lub podobnego środka czyszczącego .

Producent: Shanghaimuxinmuyeyouxiangongsi

Adres: Shuangchenglu 803nong11hao1602A-1609shi, baoshanqu, szanghaj 200000 CN.

Importowane do AUS: SIHAO PTY LTD. 1 ROKEVA
STREETEASTWOOD NSW 2122 Australia

Importowane do USA: Sanven Technology Ltd. Suite 250, 9166 Anaheim
Place, Rancho Cucamonga, CA 91730



E-CrossStu GmbH
Mainzer Landstr.69, 60329 Frankfurt am Main.



YH CONSULTING LIMITED.
C/O YH Consulting Limited Office 147, Centurion
House, London Road, Staines-upon-Thames, Surrey,
TW18 4AX



VEVOR

Affordable. Reliable. Home Improvement.

Kunststof versie

MODEL: SN-F180-4; SN-F180-16

VEVOR

Affordable. Reliable. Home Improvement.

Plastic version

Model: SN-F180-4



SN-F180-16



Dit is de originele handleiding. Lees alle instructies zorgvuldig door voordat u het product gebruikt. VEVOR behoudt zich het recht voor om de gebruiksaanwijzing duidelijk te interpreteren. Het uiterlijk van het product is afhankelijk van het product dat u hebt ontvangen. Neemt u het ons niet kwalijk dat we u niet meer op de hoogte stellen van eventuele technologische of software-updates voor ons product.

PRODUCTPARAMETERS

Model:	SN-F180-4	SN-F180-16
Productmateriaal :	HDPE	
Productkleur :	Wit	Zwart
Productafmetingen (mm) :	1800*700*730 mm	1800*740*740mm
Draagvermogen (KG) :	≤150KG	≤130KG

WAARSCHUWING:

Lees dit materiaal voordat u dit product gebruikt. Het niet naleven hiervan kan ernstig letsel tot gevolg hebben. **BEWAAR DEZE**

HANDLEIDING.

MONTAGEVOORZORGSMATREGELEN

1. Volg deze instructies voor de montage. Onjuiste montage kan gevaarlijk zijn.
2. Kom niet in actie als u moe bent of onder invloed van alcohol, drugs of medicijnen.
3. Houd omstanders uit de buurt tijdens de montage.

GEBRUIKSVOORZORGSMAATREGELEN



WAARSCHUWING: OM ERNSTIG LETSEL EN DE DOOD DOOR KANTELEN TE VOORKOMEN:

1. Dit product is geen speelgoed. Laat kinderen niet met dit product spelen of in de buurt ervan komen.
2. Gebruik het product uitsluitend zoals bedoeld. Ga er niet op zitten of staan.
3. Controleer voor elk gebruik. Gebruik het niet als onderdelen loszitten of beschadigd zijn.
4. Overschrijd het aangegeven draagvermogen niet. Draai alle knoppen goed vast voordat u de last belast. Wees u bewust van dynamische belasting! De plotselinge beweging van de last kan kortstondig een overbelasting veroorzaken, waardoor het product defect raakt.

Installatiehandleiding



LET OP JE HANDEN

Waarschuwing: Controleer voor gebruik of de voeten en de opvouwbare standaard stevig vastzitten.

Stap 1. Plaats de tafel op een vlakke ondergrond

①

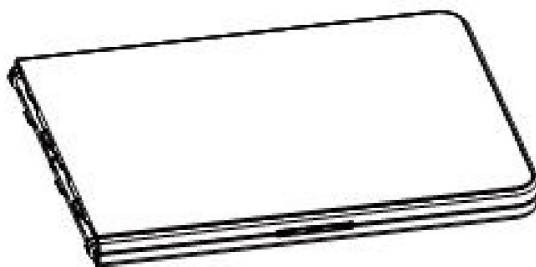

Stap 2. Open de tafel voorzichtig.

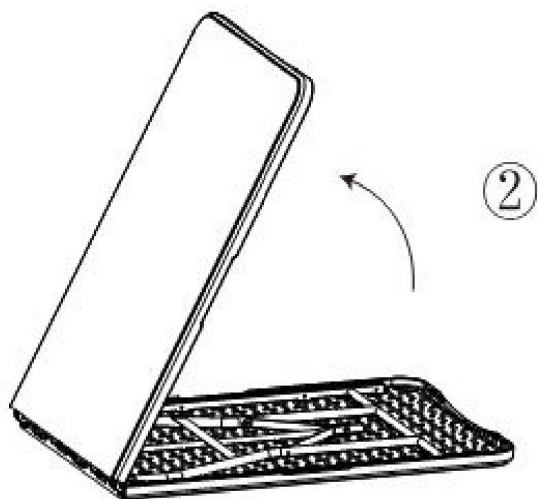

Stap 3. Til de poten van de tafel volledig op (90 graden ten opzichte van het tafelloppervlak) om ervoor te zorgen dat alle poten van de tafel volledig vergrendeld zijn.

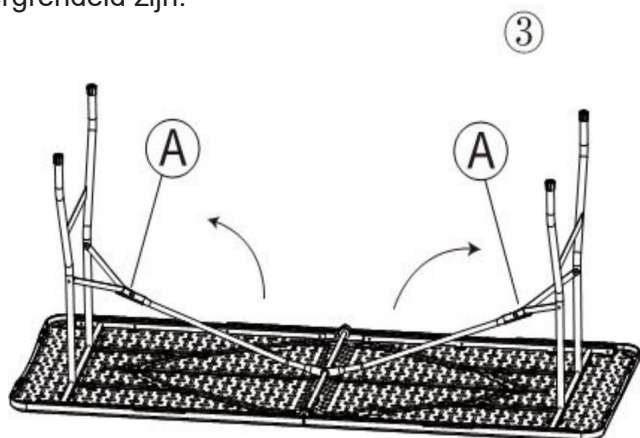

Stap 4. Draai de tafel voorzichtig en controleer of de twee stoppers (A) in de juiste positie staan.

④

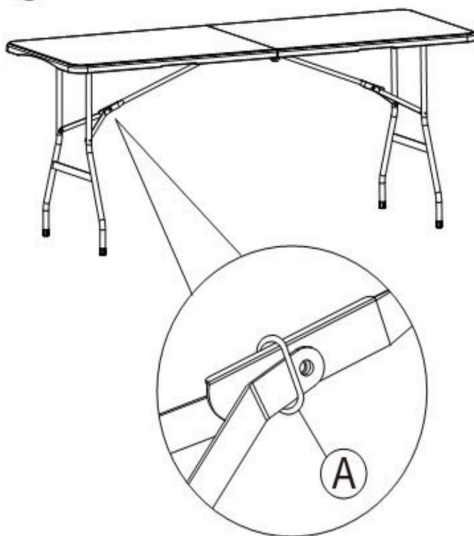

Schoonmaak

- Voor het reinigen veegt u het oppervlak af met een vochtige (niet natte) doek of droogt u het af met een schone, pluisvrije katoenen doek.

het oppervlak te reinigen, kunt u een glasreiniger of een vergelijkbare reinigingsvloeistof gebruiken .

Fabrikant: Shanghaimuxinmuyeyouxiangongsi

Adres: Shuangchenglu 803nong11hao1602A-1609shi, baoshanqu, shanghai 200000 CN.

Geïmporteerd naar AUS: SIHAO PTY LTD. 1 ROKEVA
STREETEASTWOOD NSW 2122 Australië

Geïmporteerd naar de VS: Sanven Technology Ltd. Suite 250, 9166
Anaheim Place, Rancho Cucamonga, CA 91730



E-CrossStu GmbH
Mainzer Landstr.69, 60329 Frankfurt am Main.



YH CONSULTING LIMITED.
C/O YH Consulting Limited Office 147, Centurion
House, London Road, Staines-upon-Thames, Surrey,
TW18 4AX



VEVOR

Affordable. Reliable. Home Improvement.

Plastversion

MODELL: SN-F180-4; SN-F180-16

VEVOR

Affordable. Reliable. Home Improvement.

Plastic version

Modell: SN-F180-4



SN-F180-16



Detta är originalinstruktionerna, vänligen läs alla instruktioner noggrant innan du använder produkten. VEVOR förbehåller sig en tydlig tolkning av vår användarmanual. Produktens utseende ska vara beroende av den produkt du mottagit. Vi ber om ursäkt för att vi inte kommer att informera dig igen om det finns några teknik- eller programuppdateringar för vår produkt.

PRODUKTPARAMETRAR

Modell:	SN-F180-4	SN-F180-16
Produktmaterial :	HDPE	
Produktfärg :	Vit	Svart
Produktstorlek (mm) :	1800*700*730 mm	1800*740*740 mm
Bärkraft (kg) :	≤150 kg	≤130 kg

VARNING:

Läs detta material innan du använder produkten. Underlåtenhet att göra det kan leda till allvarliga skador. **SPARA DENNA**

BRUKSANVISNING

FÖRSIKTIGHETSÅTGÄRDER VID

MONTERING

1. Monteringen måste följa dessa instruktioner. Felaktig montering kan vara en fara.
2. Montera inte när du är trött eller påverkad av alkohol, droger eller mediciner.
3. Håll åskådare borta från området under monteringen.

ANVÄND FÖRSIKTIGHETSÅTGÄRDER



VARNING: FÖR ATT FÖRHINDRA ALLVARLIGA SKADOR OCH DÖDSFALL GENOM TIPPNING:

1. Denna produkt är inte en leksak. Låt inte barn leka med eller komma i närheten av denna produkt.
2. Använd endast enligt avsikten. Sitt eller stå inte på produkten.
3. Kontrollera före varje användning. Använd inte om delar är lösa eller skadade.
4. Överskrid inte den angivna viktkapaciteten. Dra åt alla vred ordentligt innan lasten appliceras. Var uppmärksam på dynamisk belastning! Den plötsliga laströrelsen kan tillfälligt skapa en överbelastning, vilket kan orsaka produktfel.

Installationsanvisning



HÅLL AKTA PÅ DINA HÄNDER

Varning: Kontrollera att dina fötter och det hopfällbara stativet är ordentligt säkrade innan användning

Steg 1. Placera bordet på en plan yta

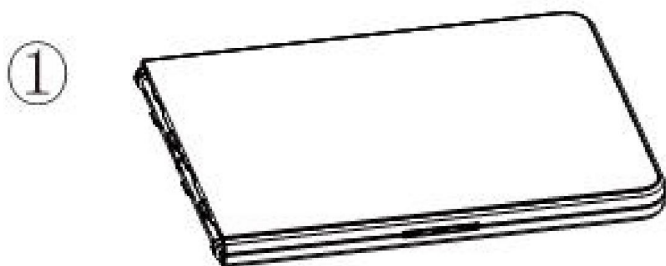

Steg 2. Öppna bordet försiktigt.

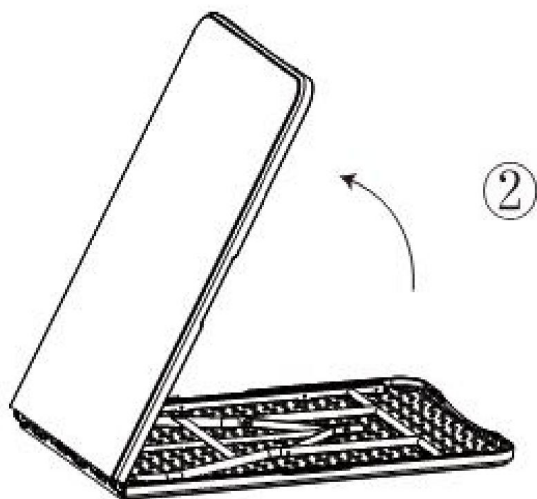

Steg 3. Lyft bordets ben helt (90 grader i förhållande till bordsytan)
för att säkerställa att alla ben på bordet är i ett helt låst läge.

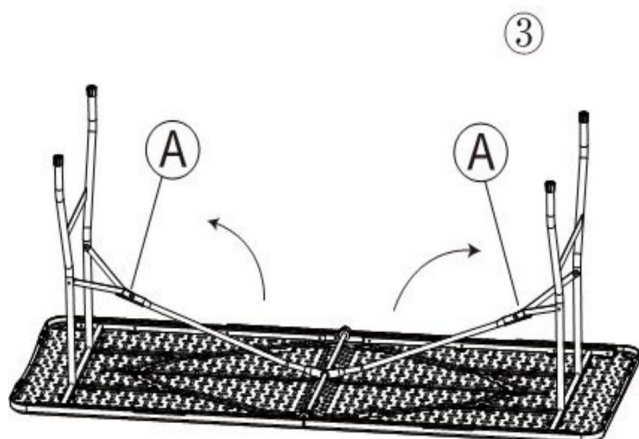

Steg 4. Rotera bordet försiktigt och kontrollera om de två stoppen (A)
är i rätt position.



Rengöring

- För rengöring, torka av ytan med en fuktig (inte våt) trasa eller torka torrt med en ren, luddfri bomullstrasa

-Fönsterputsmedel eller liknande rengöringsvätska kan användas för att rengöra ytan .

Tillverkare: Shanghaimuxinmuyeyouxiangongsi

Address: Shuangchenglu 803nong11hao1602A-1609shi, baoshanqu, shanghai 200000 CN.

Importerad till Australien: SIHAO PTY LTD. 1 ROKEVA
STREETEASTWOOD NSW 2122 Australien

Importerad till USA: Sanven Technology Ltd. Suite 250, 9166 Anaheim
Place, Rancho Cucamonga, CA 91730



E-CrossStu GmbH
Mainzer Landstr.69, 60329 Frankfurt am Main.



YH CONSULTING LIMITED.
C/O YH Consulting Limited Office 147, Centurion
House, London Road, Staines-upon-Thames, Surrey,
TW18 4AX



