

FLASH MOUNT.™

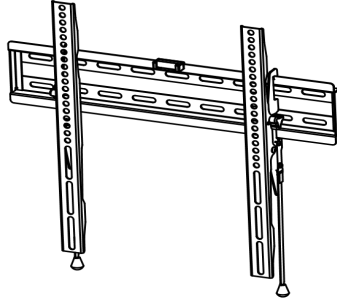

Tilting TV Wall Mount 32"-55"
Soporte de pared inclinable para TV 32"-55"

PRODUCT GUIDE
GUIA de PRODUCTO

Model/Modelo: RA-MP003-GG / <https://vimeo.com/490961962>

Customer Service Email: CustomerExperience@belnickinc.com | Phone: 866-552-2810

IMPORTANT SAFETY INSTRUCTIONS

When using this mounting system, basic precautions should be followed including the following:

Read the entire instruction manual before you start installation and assembly.

⚠ CAUTION: Use with products heavier than the rated weight (54.43Kg/120lbs) may result in instability and injury.

1. Mounts must be attached as specified instruction. Improper installation may result in damage or serious injury.
2. Use this mounting system only for its intended use as described in these instruction. Do not use attachment not recommended by the manufacturer.
3. Safety gear and proper tools must be used.
4. Make sure that the supporting surface will safely support the combined weight of the equipment and all attached hardware and components.
5. This product contains small item that could be a choking hazard if swallowed. Keep these items away from children.
6. This product is intended for indoor use only. Using this product outdoor could lead to product failure and personal injury.

IMPORTANT

Ensure that you have received all parts according to the component checklist prior to installation.

DANGER - To reduce the risk of electrical shock:

1. Always unplug the monitor and connected components before cleaning this mounting system.
2. Unplug monitor and connected components from outlet before putting on or taking off parts.
3. Route cords and cables as shown in the installation instructions.

INSTRUCCIONES IMPORTANTES DES EGURIDAD

Cuando se utiliza este sistema de montaje, se deben tomar precauciones básicas, incluidas las siguientes:
Lea todo el manual de instrucciones antes de comenzar la instalación y ensamble de la unidad.

 **PRECAUCIÓN:** Utilizar con productos de mayor peso al indicado (54.43 kg / 120lb) en los límites de peso podría ocasionar inestabilidad y posibles heridas personales.













1. Los soportes deben acoplarse tal como se indica en las instrucciones de ensamble. un incorrecta instalación podría ocasionar daños y serias heridas personales.
2. Utilice este sistema de montaje sólo para su uso como se describe en estas instrucciones. No use accesorios no recomendados por el fabricante.
3. Utilice las herramientas y equipo de seguridad adecuados.
4. Asegúrese de que la superficie de fijación sostenga de manera segura el peso total del equipo y todos sus componentes y hardware.
5. Este producto contiene piezas pequeñas que representan un riesgo de asfixia. Mantenga estas piezas fuera del alcance de los niños
6. Este producto está diseñado para uso en interiores solamente. Utilizar este producto en exteriores podría ocasionar fallas y heridas personales.

IMPORTANTE Asegúrese de que haya recibido todas las piezas según la lista de verificación de componentes para la instalación.

PELIGRO: para reducir el riesgo de descarga eléctricas:



1. Siempre desenchufe el monitor y los componentes conectados antes de limpiar este sistema de montaje..
2. Desenchúfelo del monitor y los componentes conectados de la toma de corriente antes de colocar o quitar piezas.
3. Tender los cables como se muestra en las instrucciones de instalación.

TV Hardware(Package M) / Hardware de TV (paquete M)

											
M-A - M6x12 (x4) Bolt / Tornillo	M-B - M4x35 (x4) Bolt / Tornillo	M-C - M5x12 (x4) Bolt / Tornillo	M-D - M5x35 (x4) Bolt / Tornillo	M-E - M6x12 (x4) Bolt / Tornillo	M-F - M6x35 (x4) Bolt / Tornillo	M-G - M8x20 (x4) Bolt / Tornillo	M-H - M8x35 (x4) Bolt / Tornillo	M-I - M5(x4) Washer / Arandela	M-J - M8(x4) Washer / Arandela	M-K - 5mm(x8) Spacer / Espaciador	M-L - 10mm(x8) Spacer / Espaciador

Wall Hardware (Package W)

Herrajes de pared (paquete W)

		
W-A - Lag Bolt (x4) Tornillo	W-B - Wall Anchor (x4) Anclaje de Pared	W-C - Washer (x4) Arandela

A (x1) Wall Plate Unit
Unidad de Placa de Pared

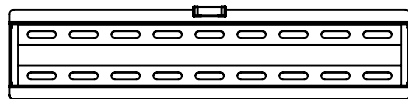

D (x1) Paper Template
Plantilla de Papel

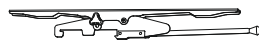
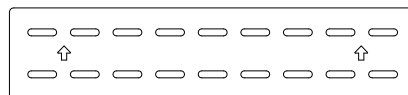

B (x1) TV Left Bracket
TV Soporte Izquierdo



C (x1) TV Right Bracket
TV Soporte Derecho

Tool Needed (Not Included)
Herramienta Requerida/ No incluidas



Power drill
Taladro eléctrico

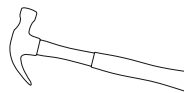

Hammer
Martillo



Phillips screwdriver
Destornillador Phillips



Drill Bit
Broca
3/16"



Drill Bit
Broca
3/8"



10mm
Socket Wrench
Llave de tubo



Stud Finder
Detector de vigas

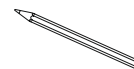

Pencil
Lápiz

1 With a Phillips screwdriver, attach the left TV bracket (B) and right TV bracket (C) to the back of the TV where shown. Choose the appropriate bolts, washer, and spacers for your TV. Make sure that the pull straps are nearest to the left (B) or right (C) edges of the TV respectively.

Con un destornillador Phillips, fije el soporte izquierdo del televisor (B) y el soporte derecho del televisor (C) en la parte posterior del televisor donde se muestra. Elija los pernos, la arandela y los espaciadores adecuados para su televisor. Asegúrese de que las correas de tracción estén más cercanas a los bordes izquierdo (B) o derecho (C) del televisor, respectivamente.

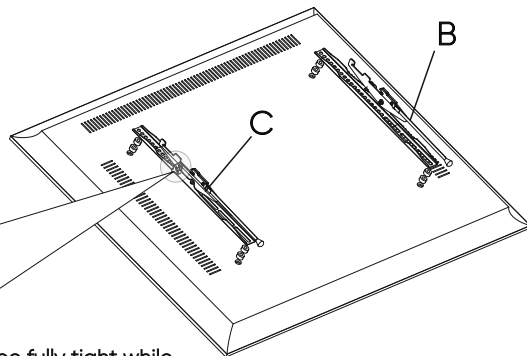
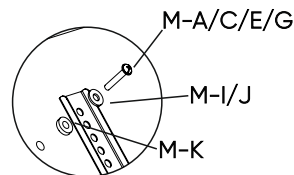
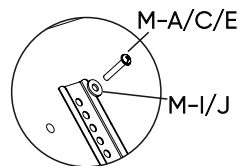
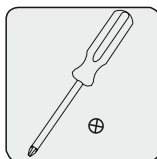
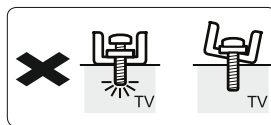
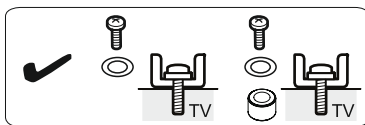

Knob Mando

* Both Knob of both arms should be fully tight while attaching to the back of the tv as per required angle

Ambas perilla de ambos brazos deben estar completamente apretada mientras se sujetan a la parte posterior del televisor segun el angulo requerido

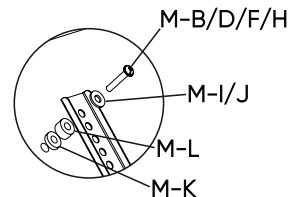
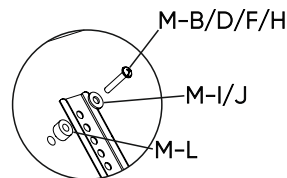
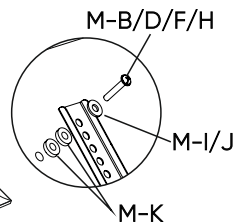

2A Wood Stud installation requires a minimum 2x4 inch wood stud with 3/8 inch thick dry wall. Locate studs with a stud finder. Hold the paper template (D) against the wall to mark four holes. Check level with the bubble level and drill holes with a 3/16" (4.5mm) drill bit to a depth of 2.2" (55mm). Attach wall plate (A) with four bolts (W-A) and washers (W-C) using a socket wrench.

La instalación de postes de madera requiere una viga de madera de 2x4 pulgadas como mínimo con una pared seca de 3/8 de pulgada de espesor. Localice las vigas con un detector de vigas. Sostén el plantilla de pape (D) contra la pared para marcar cuatro agujeros. Comprobar el nivel con el nivel de burbuja y taladrar los agujeros con una broca de 3/16" (4.5mm) a una profundidad de 2.2" (55mm). Fijar la placa de pared (A) con cuatro tornillos (W-A) y arandelas (W-C) con un llave de tubo.

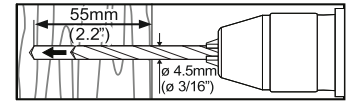
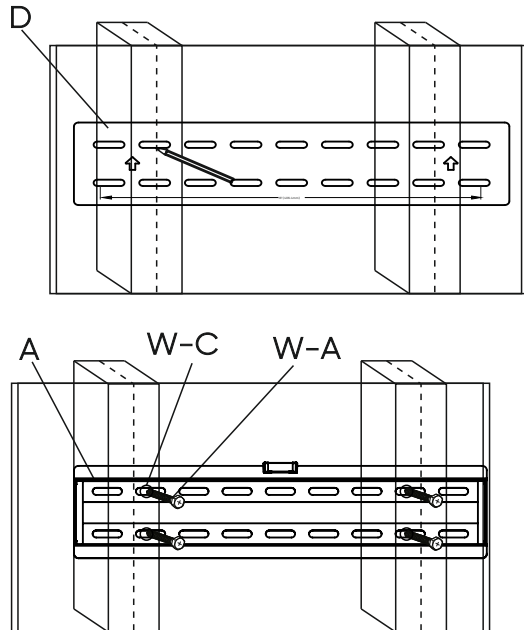

**NEVER USE WALL ANCHORS
NUNCA UTILICE ANCLAJES
DE PARED**

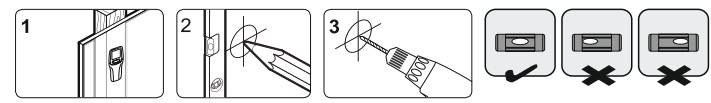

2B Concrete wall installation requires a minimum of 8 inch thick solid concrete. Hold the paper template (D) against the wall to mark four holes according to actual TV VESA. Check level with the bubble level and drill holes with a 3/8" (10 mm) drill bit to a depth of 2.2" (55 mm) tap four wall anchors (W-B) into the wall using a hammer. Attach wall plate (A) with four bolts (W-A) and washer (W-C) using a socket wrench.

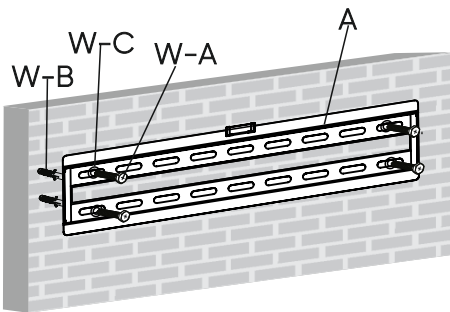
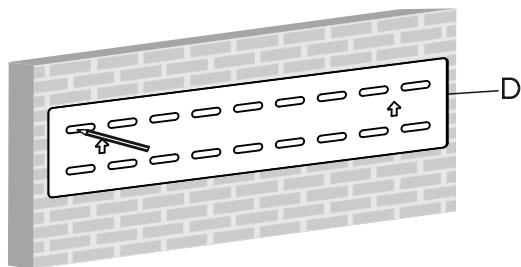

La instalacion de un muro de hormigon requiere concreto solido de espesor minimo de 8 pulgadas. Sostenga la plantilla de papel (D) contra la pared para marcar cuatro agujeros de acuerdo a la TV actual VESA. Compruebe el nivel con nivel de burbuja y taladar agujeros con una barca de 3/8" (10 mm) a una profundidad de 2.2" (55 mm) Top cuatro anclajes de pared (W-B) en la pared. Con un martillo. Fije la placa de pared (A) con cuatro pernos (W-A) y lavadora (W-C) usando un llave de tubo.

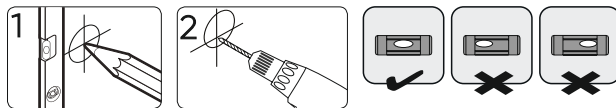
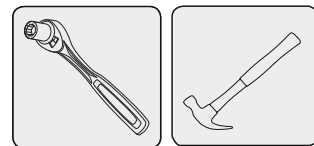
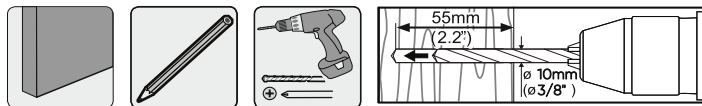

- 3** TWO PEOPLE must hang the TV with the TV bracket (B and C) on the wall plate (A). The latch shown below will click when the TV is properly locked into place.

Use the knob on both the TV bracket to loosen or tighten to set the degree to tilt.

DOS PERSONAS deben colgar el televisor con el televisor soporte (B y C) en la placa de pared (A). El pestillo que se muestra a continuación hará clic cuando el televisor está correctamente bloqueado en su lugar.

Use la perilla en el soporte del televisor para aflojar o apretar para establecer el grado de inclinación.

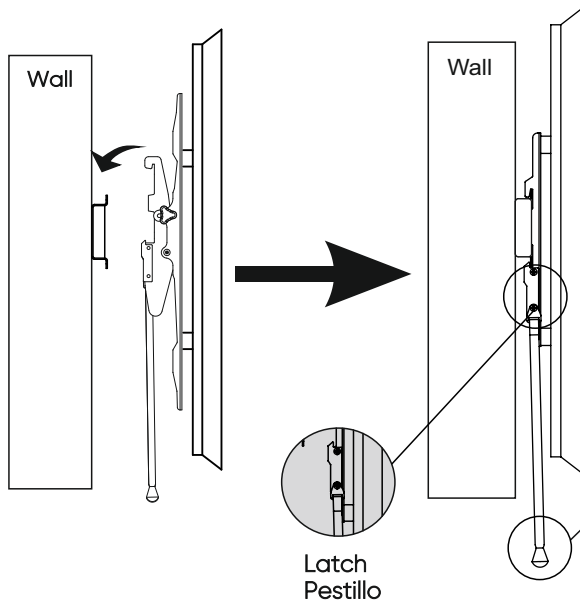

The pendants have a magnetic button on the end so that you can stick them to the bracket to keep them out of sight.
Los pendientes tienen un botón magnético en el fin para que pueda pegarlos al soporte mantenidos fuera de la vista.

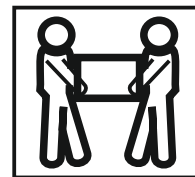
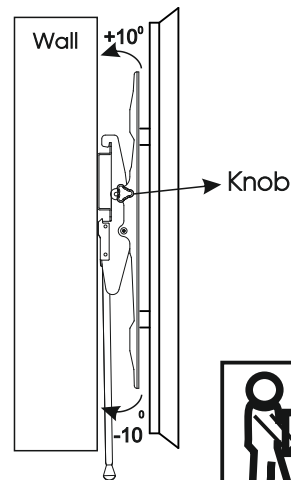

4 TWO PEOPLE are needed to remove your TV from the wall. While one person holds the TV, the second person pull down on both release straps, unlocking the TV. TWO PEOPLE must hold and then remove the TV from the wall by first lifting up.

Se necesitan DOS PERSONAS para quitar su televisor de la pared. Mientras una persona sostiene el televisor, la segunda persona tira de ambas correas de liberación y desbloquea el televisor. DOS PERSONAS deben sostener y luego quitar el televisor de la pared levantando primero.

