

LED 52 po

Le produit peut différer légèrement des illustrations.



MANUEL D'INSTRUCTIONS

TABLE DES MATIÈRES

CONSIGNES DE SÉCURITÉ	4
OUTILLAGE REQUIS	5
CONTENU DE L'EMBALLAGE	5
OPTIONS DE MONTAGE	6
SUSPENDRE LE VENTILATEUR	7
INSTALLATION DU SUPPORT DE SÉCURITÉ	9
CONNEXIONS ÉLECTRIQUES	10
FINITION DE L'INSTALLATION	11

FIXER LES PALES DU VENTILATEUR	12
INSTALLATION DU BOÎTIER DE L'INTERRUPTEUR	13
INSTALLATION DU KIT D'ÉCLAIRAGE ET DU VERRE ..	14
INSTALLATION DE LA COMMANDE	15
RÉGLAGE DU SYSTÈME DE CONTRÔLE	16
INSTRUCTIONS D'UTILISATION	17
DÉPANNAGE	18
AVERTISSEMENT DE LA FCC	19

CONSIGNES DE SÉCURITÉ

1. Pour réduire le risque d'électrocution, assurez-vous que l'électricité a été coupée au niveau du disjoncteur ou de la boîte à fusibles avant de commencer.
2. Le câblage doit être installé conformément au code national d'électricité américain (NEC) et aux codes locaux. Les travaux d'électricité doivent être exécutés par un électricien agréé qualifié.
3. **AVERTISSEMENT :** Convient pour une utilisation avec des commandes de vitesse à semi-conducteur.
4. **AVERTISSEMENT :** Pour réduire le risque de blessures, utiliser uniquement les deux vis en acier (et rondelles de blocage) fournies avec la boîte à prises pour le montage sur la boîte à prises. La plupart des boîtes à prises utilisés actuellement pour supporter les luminaires ne sont pas capable de supporter un ventilateur et leur remplacement peut s'avérer nécessaire. Consulter un électricien qualifié en cas de doute.
5. Pour utiliser la fonction inverse sur ce ventilateur, appuyer sur le bouton de marche arrière pendant que le ventilateur est en marche.
6. Éviter de placer des objets dans la trajectoire des pales.
7. Pour éviter des blessures ou des dommages au ventilateur et autres objets, prendre toutes les précautions nécessaires lors de travaux effectués près du ventilateur ou lors du nettoyage du ventilateur.
8. Ne pas utiliser d'eau ni de détergents pour nettoyer le ventilateur ou les pales du ventilateur. Utiliser un chiffon à poussière sec ou légèrement imbibé pour effectuer la majeure partie du nettoyage.
9. Après avoir effectué les connexions électriques, les conducteurs épissés doivent être tournés vers le haut et soigneusement rentrés dans la boîte à prises. Les fils doivent être séparés avec le fil de terre et le fil blanc (commun) d'un côté et avec le fil noir (charge) de l'autre côté de la boîte à prises.
10. Les schémas électriques sont indiqués à titre de référence uniquement. Les kits d'éclairage qui ne sont pas emballés avec le ventilateur doivent être homologués ETL et marqués compatible pour une utilisation avec le modèle de ventilateur à installer. Les commutateurs doivent être pour une utilisation d'ordre général homologués ETL. Voir les instructions fournies avec les kits d'éclairage et les commutateurs pour garantir un assemblage correct.

AVERTISSEMENT :

POUR RÉDUIRE LE RISQUE DE BLESSURE PERSONNELLE,
NE PAS

PLIER NI TORDRE LES SUPPORTS DES PALES PENDANT

L'ASSEMBLAGE OU APRÈS L'INSTALLATION. NE PAS
PLACER D'OBJETS DANS LA TRAJECTOIRE DES PALES.

OUTILLAGE REQUIS

- Tournevis cruciforme
- Tournevis à lame
- Clé de 11 mm
- Escabeau
- Coupe-fils

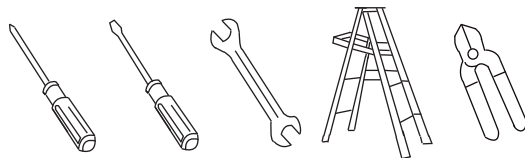

CONTENU DE L'EMBALLAGE

Déballiez votre ventilateur et vérifiez le contenu. Vous devriez avoir à votre disposition les éléments suivants :

- A. Étrier de montage
- B. Ensemble boule/tige de suspension
- C. Monture
- D. Cache trou de la monture
- E. Bague de décoration
- F. Capot de l'accouplement
- G. Corps du moteur
- H. Pale de ventilateur (5)
- I. Bras de l'ailette (5)
- J. Boîtier de l'interrupteur
- K. Plaque éclairage
- L. Assemblage en verre
- M. Système de commandes murales

N. Matériel d'emballage

1) Matériel de montage :

Vis à bois (2), Rondelle plate (2), Vis (2),
Rondelle de blocage (2), Connecteur de fil (3)

2) Matériel de montage des pales :

Vis (17), Rondelles (17)

3) Matériel pour câbles de sécurité :

Vis à bois (1), Rondelle élastique (1),
Rondelle plate (1)

4) Kit d'équilibrage

5) Matériel du kit d'éclairage : Vis (3)

6) Matériel pour le bras de l'ailette : Vis (2)

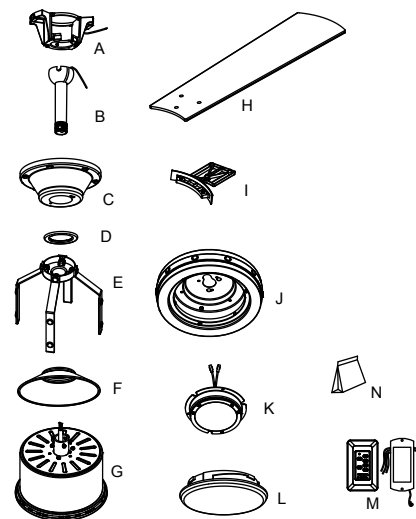

OPTIONS DE MONTAGE

En l'absence d'une boîte de montage homologuée cUL (UL pour les États-Unis), prendre connaissance des instructions suivantes. Couper le courant en retirant les fusibles ou en déclenchant le disjoncteur.

Fixer la boîte à prises directement sur la structure du bâtiment. Utiliser des attaches et des matériaux de construction appropriés. La boîte à prises et son support doivent être en mesure de soutenir le poids du ventilateur en mouvement (au moins 22 kg). Ne pas utiliser de boîtes à prises en plastique.

Les figures 1, 2 et 3 sont des exemples de différentes façons de monter boîte à prises.

REMARQUE : Si vous installez le ventilateur de plafond sur un plafond voûté, vous pouvez avoir besoin d'une tige de suspension plus longue pour maintenir un dégagement approprié entre la pointe de la pale et le plafond. Il est recommandé de laisser un espace de 30 cm minimum pour un fonctionnement optimal.

REMARQUE : Selon l'emplacement sélectionné pour l'installation, il peut s'avérer nécessaire d'acheter et d'installer un étrier à solive pour soutenir la boîte à prises. S'assurer que l'étrier à solive a été conçu pour une utilisation avec des ventilateurs de plafond. (Fig. 4)

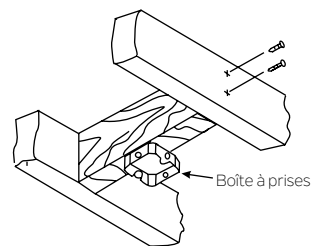

Fig. 1

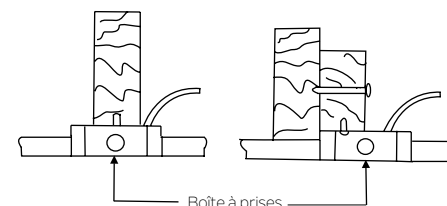

Fig. 2

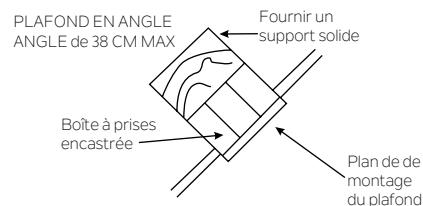

Fig. 3

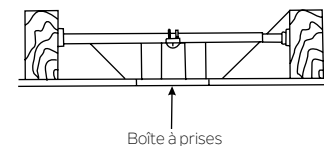

Fig. 4

SUSPENDRE LE VENTILATEUR

TOUJOURS Il est indispensable de couper l'alimentation pour votre sécurité et la programmation appropriée du système de contrôle. Pour installer correctement le ventilateur de plafond, suivre les étapes ci-dessous.

Étape 1. Avant de raccorder le ventilateur à la boîte à prises (non incluse), s'assurer que la boîte à prises est solidement fixée à au moins deux points d'un élément de plafond structurel (le ventilateur oscillera si la boîte est desserrée). Faire passer les fils d'alimentation de 120 V de la boîte à prises du plafond par le centre du support de montage au plafond. Installer le support de montage sur la boîte à prises du plafond en utilisant les vis et les rondelles fournies avec la boîte à prises ou les vis et les rondelles dans le sac de quincaillerie. (Fig. 5)

Étape 2. Retirer la boule de suspension de la tige de suspension en desserrant les vis de réglage, en dégageant la contre-goupille et en dévissant la balle de la tige (Fig. 6).

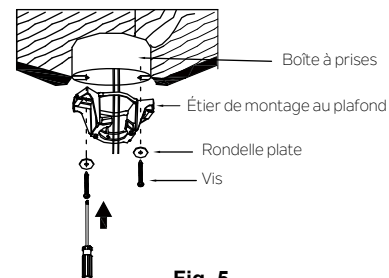

Fig. 5

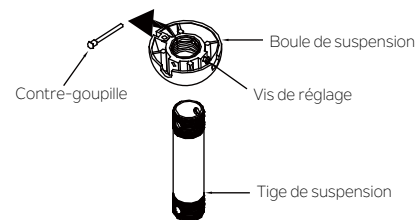

Fig. 6

SUSPENDRE LE VENTILATEUR

Étape 3. Desserrer les deux vis de réglage et retirer la contre-goupille et le clip de l'accouplement supérieur du corps du moteur. Acheminer soigneusement les fils du ventilateur et le câble de sécurité vers le haut à travers la tige de suspension. Installer la tige de suspension dans l'accouplement du moteur jusqu'à ce que les trous de la contre-goupille soient alignés. Replacer ensuite la contre-goupille et le clip et serrez les deux vis de réglage. (Fig. 7)

Étape 4. Faire glisser le couvercle d'accouplement, le couvercle du trou de la monture et la monture sur la tige de suspension. Réinstaller soigneusement la bille de suspension sur la tige de suspension. S'assurer que la contre-goupille est dans la position correcte, que la vis de réglage est bien serrée et que les fils ne sont pas tordus. (Fig. 8)

Étape 5. Soulever maintenant le moteur en position et placez la boule de suspension dans le support de suspension. Tourner l'ensemble jusqu'à ce que la languette de contrôle se trouve dans le logement et qu'il soit fermement logé. (Fig. 10) La totalité du corps du moteur ne doit pas tourner si l'opération est effectuée correctement.

AVERTISSEMENT : Si vous ne placez pas la « languette de contrôle » correctement, le ventilateur de plafond risque de subir des dommages pendant son fonctionnement.

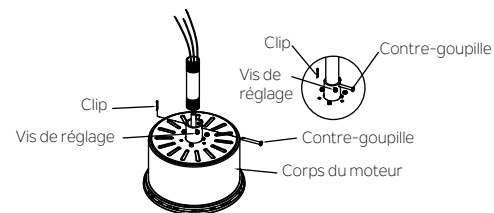

Fig. 7

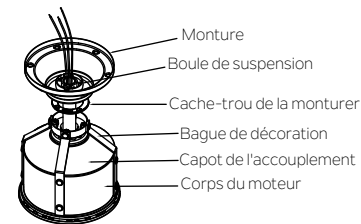

Fig. 8

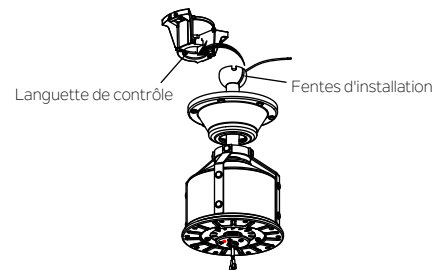

Fig. 9

INSTALLATION DU SUPPORT DE SÉCURITÉ (requis **UNIQUEMENT** dans le cas d'une installation canadienne)

Le câble de support de sécurité qui est fourni pour empêcher que le ventilateur de plafond ne tombe doit être installé comme suit.

Étape 1. Installer une vis à bois et des rondelles dans le côté de l'entretoise qui maintient la boîte à prises. Laisser 3 mm d'espace entre l'entretoise de soutien et la rondelle. (Fig. 11)

Étape 2. Insérer le câble de sécurité à travers le support de montage et l'un des trous dans la boîte à prises dans le plafond. Ajustez la longueur du câble de sécurité pour atteindre la vis et les rondelles en tirant l'excès de câble à travers le serre-câble jusqu'à ce que la longueur totale soit correcte. Placez l'embout du câble à travers le serre-câble en formant une boucle à l'extrémité du câble. Bien serrer le serre-câble. Mettre maintenant la boucle à l'extrémité du câble de sécurité au-dessus de la vis à bois et sous la rondelle. Bien serrer la vis à bois. (Fig. 12)

REMARQUE : Bien que le câble de support de sécurité ne soit requis que pour les installations canadiennes, il est recommandé d'effectuer la fixation à toute installation.

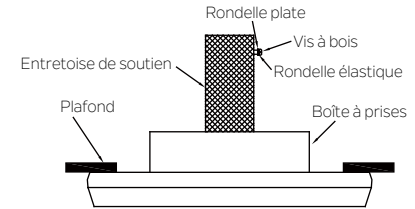

Fig. 10

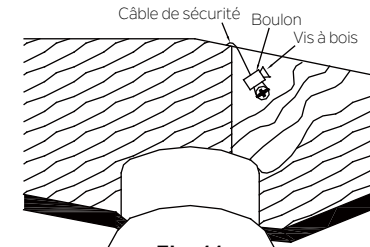

Fig. 11

EFFECTUER LES CONNEXIONS ÉLECTRIQUES

AVERTISSEMENT : Pour éviter tout risque de choc électrique, s'assurer que l'alimentation est coupée au niveau du panneau de circuit principal avant de procéder au câblage. Procéder comme suit pour raccorder le ventilateur au câblage du domicile. Utiliser les raccords de connexion des fils fournis avec le ventilateur. Sécuriser les connecteurs avec du ruban électrique. S'assurer qu'il n'y a pas de brins de fil ou des connexions desserrées.

AVERTISSEMENT : Si les couleurs des fils du domicile diffèrent de celles référencées dans ce manuel, arrêter immédiatement. Un électricien professionnel doit déterminer le câblage approprié.

Étape 1. Insérer le récepteur dans le support de montage et maintenez à plat par opposition au plafond. (Fig. 12)

Étape 2. Connexions électriques entre le moteur et le récepteur : Connecter le fil NOIR du ventilateur au fil NOIR marqué "TO MOTOR L" du récepteur. Connecter le fil BLANC du ventilateur au fil BLANC marqué "TO MOTOR N" du récepteur. Connecter le fil BLEU du ventilateur au fil BLEU marqué pour la lumière "FOR LIGHT" du récepteur. Sécuriser toutes les connexions de fils avec les connecteurs en plastique (fournis). (Fig. 13)

Étape 3. Connexions électriques du récepteur à distance à la boîte à prises : Connecter le fil NOIR (sous tension) du plafond au fil NOIR marqué "AC in L" de la commande murale. Connecter le fil BLANC (neutre) du plafond au fil BLANC marqué "AC IN N" du récepteur. Connecter le fil NOIR (TO MOTOR L) de la commande murale au fil NOIR marqué "AC in L" du récepteur. Sécuriser toutes les connexions de fils avec les connecteurs en plastique. (Fig. 13)

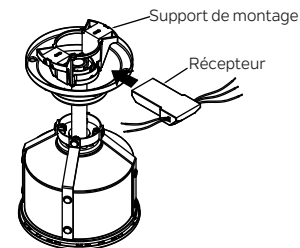

Fig. 12

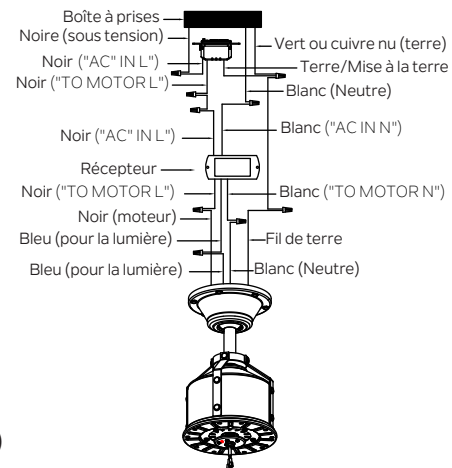

Fig. 13

EFFECTUER LES CONNEXIONS ÉLECTRIQUES

Étape 4. Si la boîte à prises a un fil de masse (vert ou cuivre nu), le connecter aux fils de mise à la terre du ventilateur : en l'absence de ce fil, connecter le fil de mise à la terre du ventilateur au support de montage. Sécuriser la connexion du fil avec l'écrou en plastique (fourni). Après avoir connecté les fils, les séparer de sorte que les fils verts et blancs se trouvent sur un côté de la boîte à prises et les fils noirs et bleus de l'autre côté. (Fig. 13)

REMARQUE : Introduire prudemment les raccordements des fils dans la boîte à prises.

REMARQUE : Le ventilateur doit être installé à une distance maximale de 9 m de l'unité émettrice pour garantir une transmission de signal appropriée entre l'unité émettrice et l'unité réceptrice du ventilateur.

TERMINER L'INSTALLATION

Étape 1. Retirer l'une des deux vis à épaulement du support de montage. Desserrer la seconde vis à épaulement sans l'enlever complètement. (Fig. 14)

Étape 2. Assembler la monture en faisant tourner le logement de clavette dans la monture sur la vis à épaulement dans le support de montage. Réinstaller la vis à épaulement retirée précédemment, puis resserrer fermement les deux vis à épaulement. (Fig.15)

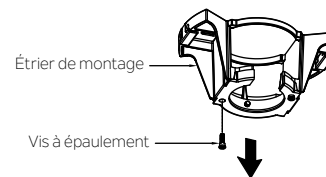

Fig. 14

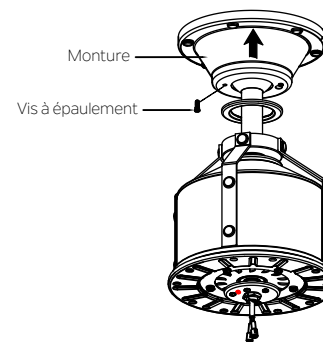

Fig. 15

TERMINER L'INSTALLATION

Étape 3. Fixer solidement et serrer le couvercle du trou de la monture sur les vis à épaulement du support de montage en utilisant la fonction de verrouillage par un simple mouvement de rotation du logement à clavette. (Fig. 16)

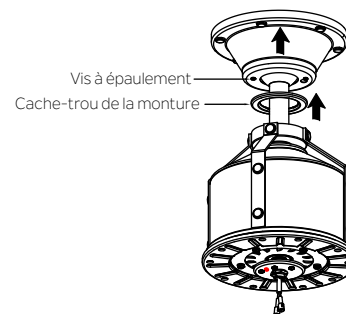

Fig. 16

FIXER LES PALES DU VENTILATEUR

REMARQUE : Avant de procéder à l'installation, débrancher l'alimentation en déclenchant le disjoncteur ou en retirant le fusible de la boîte à fusibles.

Étape 1. Positionner l'ailette sur le bras de l'ailette avec les montants filetés. S'assurer que le bord inférieur de l'ailette est complètement placé contre le bras de l'ailette visible. À l'aide d'un tournevis cruciforme, introduire une vis et une rondelle dans le bras de l'ailette (ne pas serrer à ce niveau) et répéter l'opération pour les 2 autres vis et rondelles d'ailette. Bien serrer ensuite chaque vis en commençant par la vis centrale. S'assurer que l'ailette est bien droite. Répéter les étapes pour les autres ailettes (Fig. 17).

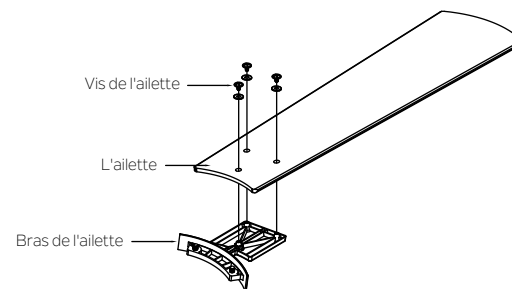

Fig. 17

FIXER LES PALES DU VENTILATEUR

Étape 2. Fixer l'aillette aux trous situés sur la partie inférieure du volant. Serrer les deux vis du moteur "pré-installées" dans le bras de l'aillette. Répéter les étapes pour les autres assemblages d'aillette (Fig. 18).

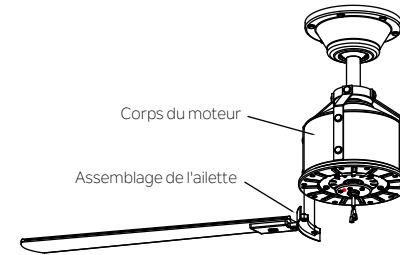

Fig. 18

INSTALLATION DU BOÎTIER DE L'INTERRUPTEUR

Étape 1. Retirer la vis marquée d'un point qui est préinstallée sur la plaque de montage et conserver pour une utilisation ultérieure. Desserrer les deux autres (ne pas les enlever). Placer les deux trous de la fente sur le boîtier de l'interrupteur sur les 2 vis préalablement desserrées de la plaque de montage. Tourner le boîtier de l'interrupteur jusqu'à ce qu'il soit verrouillé au niveau de l'extrémité étroite des trous en forme de serrure. Fixer en serrant les 2 vis précédemment desserrées ainsi que celle précédemment retirée (Fig. 19).

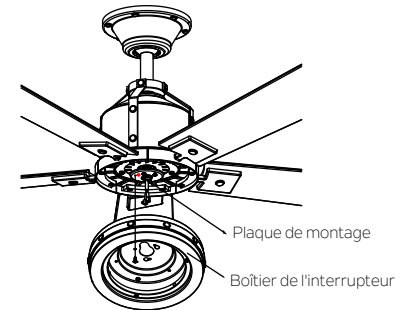

Fig. 19

INSTALLATION DU KIT D'ÉCLAIRAGE ET DU VERRE

REMARQUE : Avant de poursuivre l'installation, vérifier que l'alimentation est toujours coupée au disjoncteur principal ou que le fusible approprié a été retiré. La mise hors tension à l'aide d'un interrupteur mural n'est pas suffisante pour empêcher les chocs électriques

Étape 1. Tenir le kit d'éclairage près du boîtier de l'interrupteur et connecter les fils BLANCS du kit d'éclairage et du ventilateur en rapprochant les connecteurs. Procéder de la même façon avec les connecteurs NOIRS (Fig. 20).

Étape 2. Rentrer les connexions soigneusement dans le kit d'éclairage. Aligner trois trous ronds sur le kit d'éclairage et le boîtier de l'interrupteur. Serrer fermement avec les 2 vis trouvées dans le matériel du kit d'éclairage (Fig.20).

Étape 3. Fixer le verre au kit d'éclairage en le tournant dans le sens des aiguilles d'une montre. Ne pas serrer avec excès (Fig. 21).

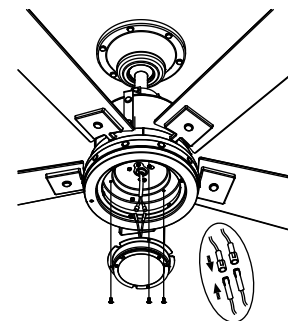

Fig. 20

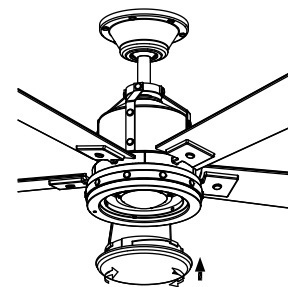

Fig. 21

INSTALLER LA COMMANDE MURALE

Le câblage doit être installé conformément au code national d'électricité américain (NEC) et aux codes locaux. Les travaux d'électricité doivent être exécutés par un électricien agréé qualifié. Sélectionner l'emplacement de l'installation de la commande murale. Vous pouvez remplacer un interrupteur mural existant ou, installer la commande murale sur N'IMPORTE QUELLE surface plane.

REMARQUE : L'INSTALLATION DE L'INTERRUPTEUR DOIT ÊTRE CONFORME AU CODE ÉLECTRIQUE LOCAL ET NATIONAL.

Étape 1. Retirer la plaque murale présente et l'ancien interrupteur de la boîte à prises murale. Joindre les fils NOIRS (sous tension) avec un écrou et les introduire à l'intérieur de la boîte à prises. (Fig. 22) ou sélectionner l'emplacement avec une nouvelle boîte à prises murale.

Étape 2. Utiliser les vis (fournies) pour fixer la commande murale à la boîte à prises. (Fig. 23)

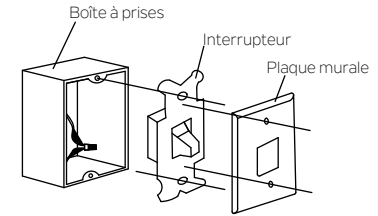

Fig. 22

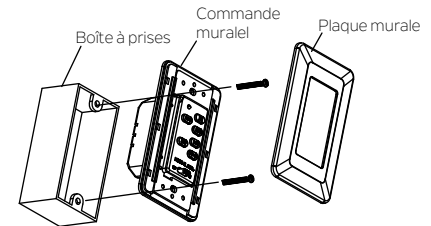

Fig. 23

CONFIGURATION DU SYSTÈME DE COMMANDE

Étape 1. Une fois l'installation terminée, appuyer sur le bouton LEARN pendant 3 secondes dans les 30 secondes suivant la mise sous tension. Le ventilateur se met en marche à vitesse moyenne et la lumière s'allume (si installée). Le paramètre SMART SYNC est donc actif et correct. (Fig. 24)

Étape 2. Si vous ne pouvez pas terminer le réglage dans les 30 secondes, l'alimentation principale doit être éteinte et remise en marche. L'étape 1 sera répétée jusqu'à ce que la fonction LEARN soit activée tel qu'indiqué.

MODE D'EMPLOI

Rétablir l'alimentation du ventilateur de plafond et vérifier son bon fonctionnement (Fig. 21).

1. Commande du ventilateur : Pour mettre le ventilateur en marche : Appuyez sur le bouton de la vitesse sélectionnée pour faire fonctionner le ventilateur à cette vitesse :
Hi-haute vitesse ; MED-vitesse moyenne ; LOW-faible vitesse;
Appuyer sur le bouton "FAN OFF" pour éteindre le ventilateur.

2. Bouton d'éclairage : Appuyer une fois pour allumer ou éteindre la lumière. Une pression continue sur le bouton d'éclairage réduit la lumière dans un cycle continu de la lumière à l'obscurité ou l'inverse.

3. Bouton REV : Contrôle la direction, vers l'avant ou vers l'arrière.

4. Si le ventilateur de plafond a un éclairage fluorescent, faire glisser l'interrupteur sur la position "O".
Si le ventilateur de plafond a un éclairage incandescent ou halogène ou LED, faire glisser l'interrupteur sur la position "D".

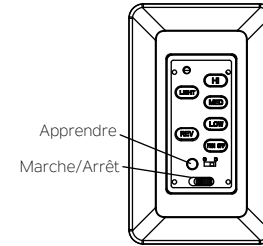

Fig. 24

DÉPANNAGE

Problème

Solution

Impossible de mettre le ventilateur en marche.

1. Vérifiez les fusibles ou disjoncteurs de circuit.
2. Vérifiez tous les raccordements électriques pour garantir un bon contact. **MISES EN GARDE :** Assurez-vous que l'alimentation principale est COUPÉE lors de la vérification des raccordements électriques.
3. Veillez à ce que les piles de l'émetteur soient installés correctement. Côté positif (+) vers l'extérieur.
4. Assurez-vous que les piles sont bien chargées.

Le ventilateur est bruyant.

1. Assurez-vous que toutes les vis du boîtier du moteur sont bien ajustées.
2. Assurez-vous que les vis qui fixent les supports des pales du ventilateur au moteur sont bien serrées.
3. Assurez-vous que les connexions des raccords filaires ne frottent pas les uns contre les autres ou contre la paroi intérieure du boîtier du commutateur. **MISES EN GARDE :** Assurez-vous que l'alimentation est coupée.
4. Accordez une période de 24 heures pour le rodage. La majorité des bruits associés à un nouveau ventilateur disparaissent pendant la période de rodage.
5. Si vous utilisez un kit d'éclairage en option, assurez-vous que les vis de fixation de pièces en verre sont bien serrées. Assurez-vous que les ampoules ne touchent aucun autre élément.
6. Ne pas connecter ce ventilateur à un contrôle de vitesse variables installé sur le mur. Ils ne sont pas compatibles avec les moteurs de ventilateur de plafond ni les télécommandes.
7. Assurez-vous que la monture supérieure est à une courte distance du plafond. Il ne doit pas toucher le plafond.

Le ventilateur vacille.

1. Vérifiez que toutes les vis des pales et des bras de pales sont sécurisées.
2. La plupart des problèmes d'oscillation du ventilateur surviennent lorsque les niveaux des pales sont inégaux. Vérifiez ce niveau en sélectionnant un point sur le plafond au-dessus de l'extrémité de l'une des pales. Mesurez cette distance. Faites tourner le ventilateur jusqu'à ce que la prochaine pale soit positionnée pour la mesure. Répétez pour chaque pale. L'écart de distance doit se trouver dans les 1/8 po.
3. Utilisez le kit d'équilibrage des pales si le vacillement des pales est toujours perceptible.
4. Si le vacillement des pales est toujours perceptible, échangez deux pales adjacentes (côte à côte) pour redistribuer le poids et éventuellement permettre un fonctionnement plus équilibré.

DÉPANNAGE

Problème

La télécommande ne fonctionne pas correctement.

Solution

1. Les ventilateurs de plafond avec des systèmes de contrôle à distance NE PEUVENT PAS fonctionner conjointement avec tout autre système de contrôle, SAUF un interrupteur mural de marche/arrêt, le cas échéant.

MISE EN GARDE DE LALA FCC :

Cet appareil est conforme à la section 15 de la réglementation de la FCC. Son fonctionnement est soumis aux deux conditions suivantes : (1) cet appareil ne peut pas provoquer d'interférence nuisibles, et 2.) cet appareil doit accepter toute interférence reçue, incluant une interférence qui pourrait provoquer un fonctionnement non-désiré. Tout changement ou modification n'ayant pas été expressément approuvé par la partie responsable de l'adhésion pourrait abroger l'autorisation de l'utilisateur à faire fonctionner l'appareil..

REMARQUE : Des tests ont confirmé que ce matériel respecte les limites d'un dispositif numérique de catégorie B, en vertu de la section 15 de la réglementation de la FCC. Ces limites ont été conçues pour fournir une protection raisonnable contre le brouillage nuisible d'une installation résidentielle. Cet équipement génère, utilise et peut rayonner de l'énergie radiofréquence et, s'il n'est pas installé et utilisé selon les instructions, peut causer de l'interférence nuisible aux communications de radio. Il est néanmoins possible qu'il y ait des interférences dans une installation en particulier. Si cet équipement cause du brouillage nuisible à la réception du signal de radio ou de télévision, ce qui peut être déterminé en éteignant puis en rallumant l'appareil, l'utilisateur peut essayer de corriger l'interférence en appliquant une ou plusieurs des mesures suivantes : Réorienter ou repositionner l'antenne récepteur, augmenter la distance séparant l'équipement et le récepteur, connecter l'équipement à la prise d'un circuit différent de celui du circuit auquel le ventilateur est connecté.