

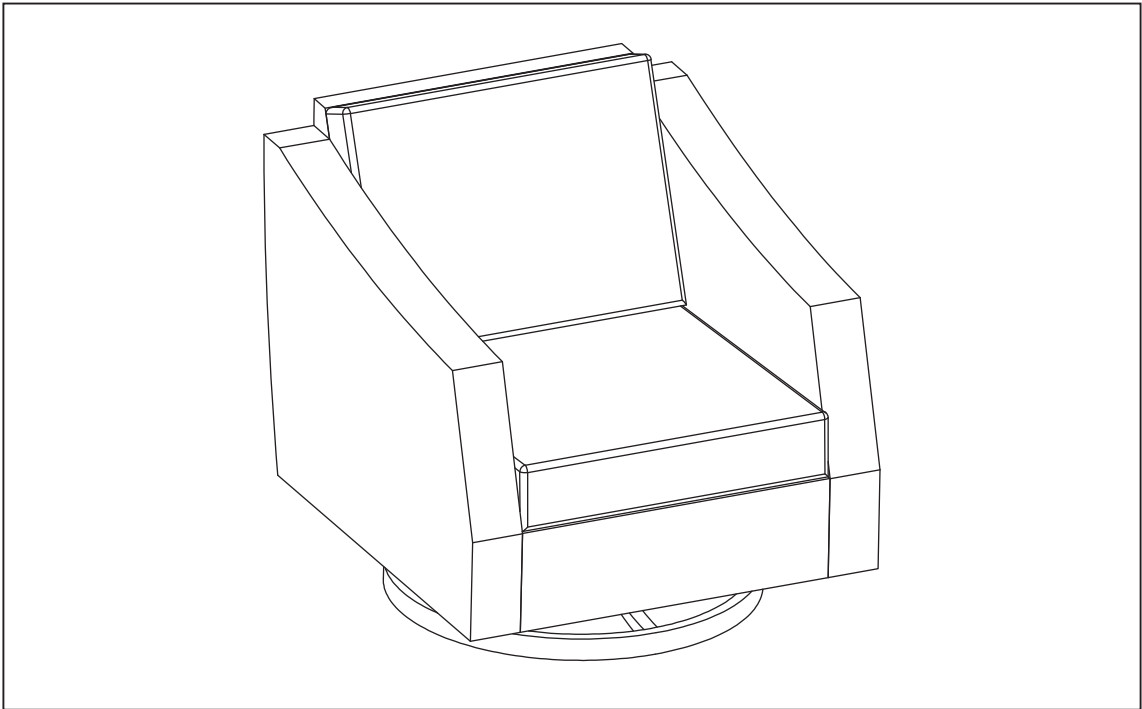



· Motion Club Chair

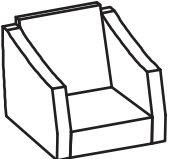
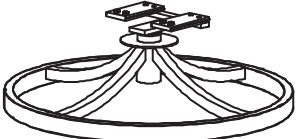
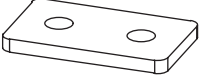

ASSEMBLY INSTRUCTIONS

**IMPORTANT, RETAIN FOR FUTURE REFERENCE.
READ CAREFULLY.**

PARTS LIST

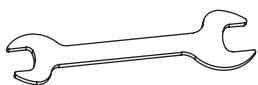
NO	PICTURE	PART DESCRIPTION	QTY.
A		Chair	1
B		Base	1
C		Metal plate	2
D		Bolt (M8 x 45)	4
E		Washer (Ø16 *Ø8.4*1.6)	4
F		Lock washer (Ø8.1*2.1*H4.2)	4
G		Nut (M8)	4
H		Wrench	2

ATTACH BASE TO CHAIR

Step 1.

1. Place the metal plates (C) on the top of the chair frame (A) and below the support plate on the chair base (B).
2. Attach the chair (A) to the base (B) feeding bolts (D) and washers (E) through the top of the chair frame, and securing with washers (E), lock washers (F), and nuts (G) from the bottom of the chair base.
3. Tighten with wrenches (H).

•Wait until all the screws are in position before tightening them

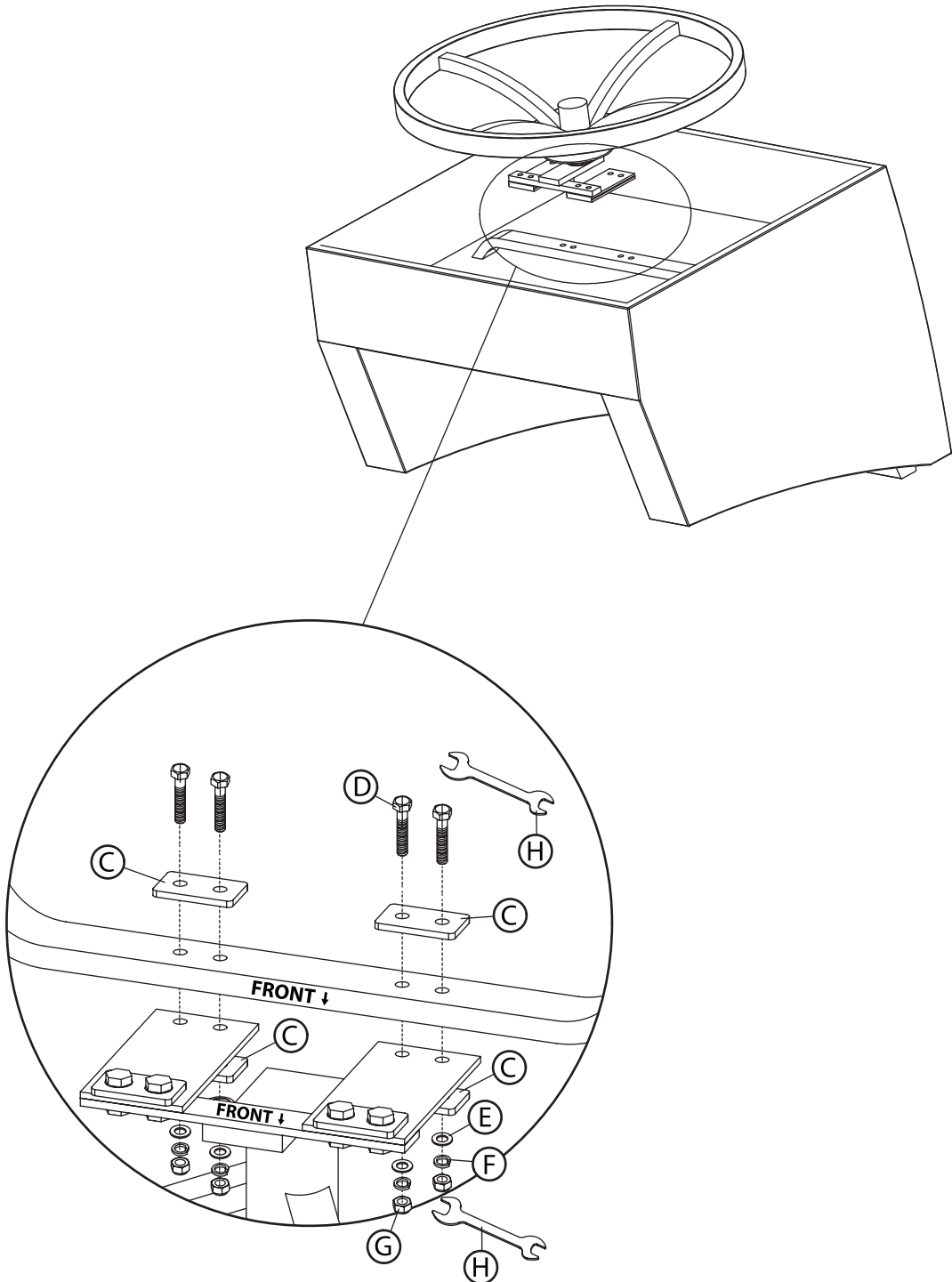

Use and Care Manual

General Maintenance Tips

All outdoor furniture is subject to UV rays and weather elements. In order to keep your furniture as long lasting and vibrant as possible, we advise using furniture covers or storing furniture when not in use.

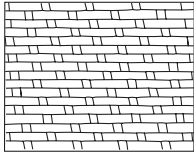

Wicker

Simply washing your wicker with a mild detergent and protecting it as much as possible by covering and or storing it when not in use for long periods of time is sufficient.

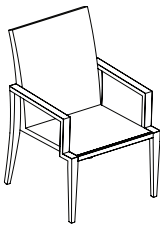

Aluminum Frames

RST Brands furniture incorporates aluminum powder coated frames that are designed to require minimum maintenance. Avoid letting too much dirt build up by cleaning with mild soap and water. Never leave furniture standing in water.

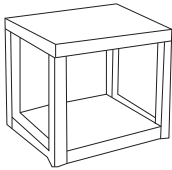

Tabletops

Spills should be wiped up quickly to avoid any staining on the surface. Regular cleaning with mild soap and water with a sponge or soft scrub brush is all that is required. Storing or covering your natural stone top when not in use for extended periods of time is recommended.

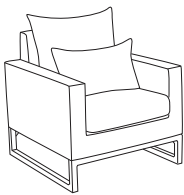

Fabrics and Upholstery

RST Brands uses high-quality poly fabrics designed to protect and last for several years of use and wear. Care for your upholstery by rinsing with water often and investing in furniture covers for colder months. To clean, wipe off spills with cloth and water.

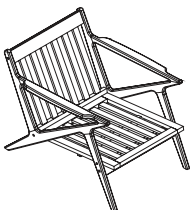



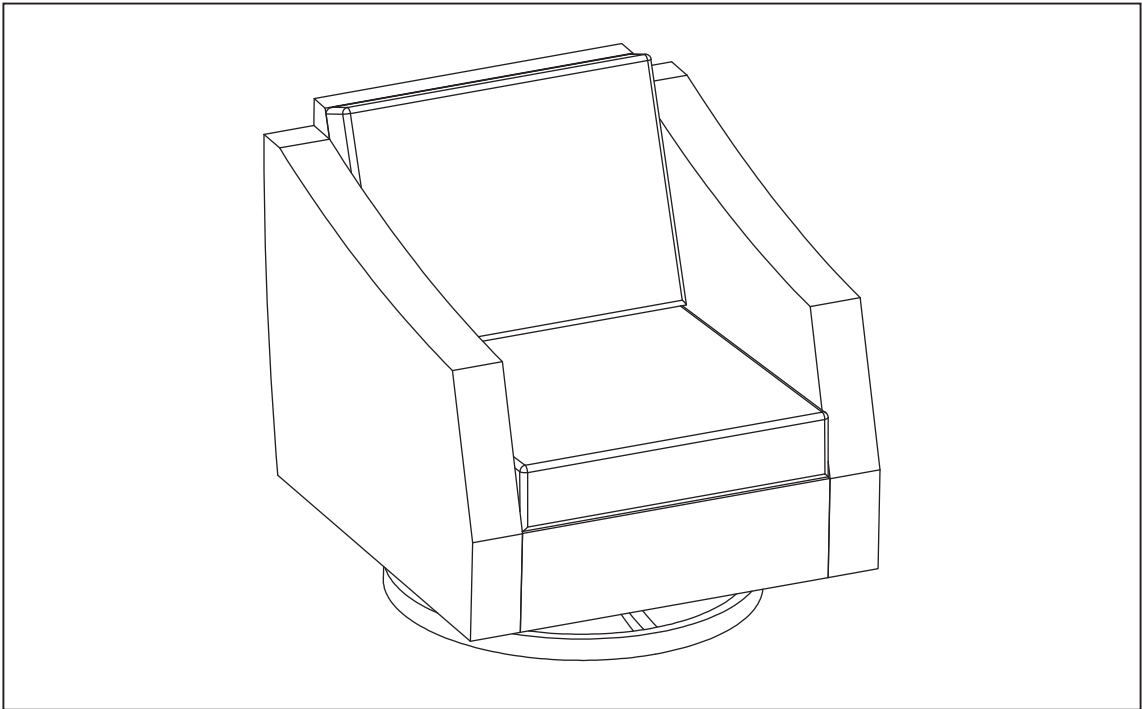

Wood Frames

Make sure all surfaces are protected from heat and liquids; wipe up spills immediately and do not place furniture next to heat sources such as radiators or fires. After assembly, wipe clean and use timber furniture oil to seal and protect from the elements. Additional oiling is required to maintain wood luster, do not use spray polishes that may contain silicones that can spoil surfaces. Check and tighten bolts and screws regularly.

Motion Club

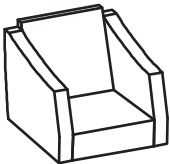
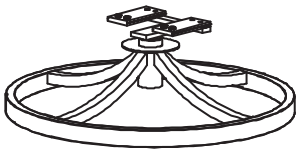
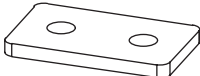
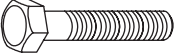

LISTE DES PIÈCES

NO	IMAGE	RÉFÉRENCE DESCRIPTION	QTE.
A		Chaise	1
B		Base	1
C		Plaque de métal	2
D		Boulon (M8 x 45)	4
E		Rondelle (Ø16 *Ø8.4*1.6)	4
F		Rondelle de blocage (Ø8.1*2.1*H4.2)	4
G		Écrou (M8)	4
H		Clé	2

Étape 1.

ATTACHER LA BASE À LA CHAISE

1. Placez les plaques métalliques (C) sur le dessus du cadre de la chaise (A) et sous la plaque de support sur la base de la chaise (B).
2. Fixez le fauteuil (A) à la base (B) en insérant les boulons (D) et les rondelles (E) dans la partie supérieure du cadre du fauteuil et fixez avec les rondelles (E), les rondelles frein (F) et les écrous (G) du bas de la base du fauteuil.
3. Serrer avec des clés (H).

- Attendez que toutes les vis soient en place avant de les serrer

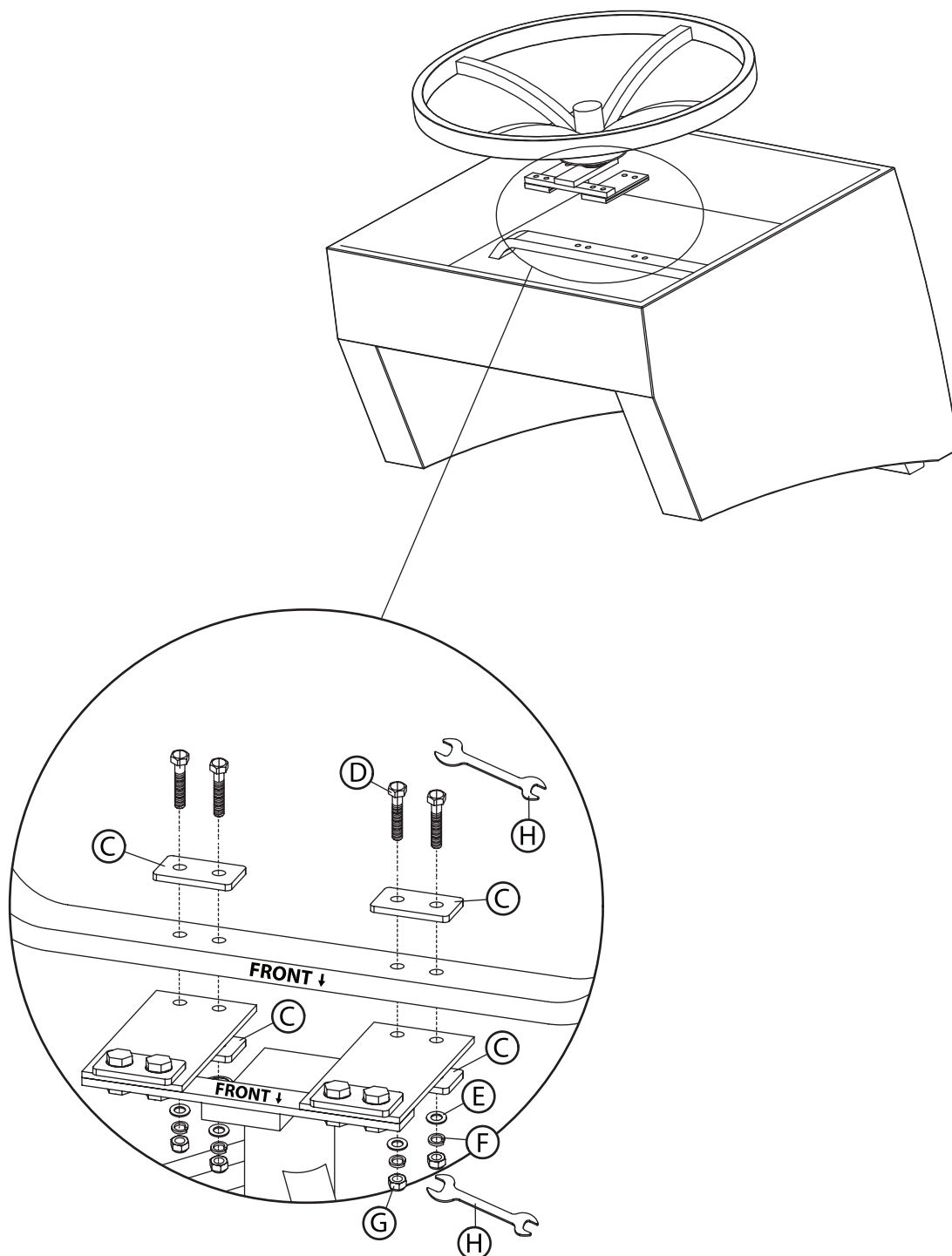

Manuel d'utilisation et d'entretien

General Maintenance Tips

Toutes les fournitures extérieures sont sujettes aux rayons UV et aux intempéries. Dans le but de garder votre fourniture le plus longtemps possible, nous vous recommandons d'utiliser des housses de protection ou ranger vos meubles lorsqu'ils ne sont pas utilisés.

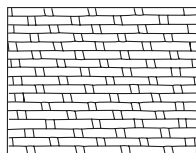

Osier

Nettoyez votre osier en toute simplicité avec un détergent doux et protégez-le le plus possible en le couvrant ou en le rangeant lorsqu'il n'est pas utilisé pendant de longues périodes.

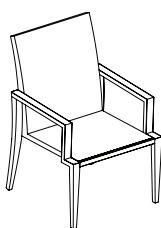

Cadres en aluminium

Les meubles de RST Brands incorpore de la poudre d'aluminium dans leurs revêtements de cadres, conçus pour nécessiter un minimum d'entretien. Évitez de laisser trop de saleté s'accumuler en nettoyant avec un savon doux et de l'eau. Ne laissez jamais les meubles immergés dans l'eau.

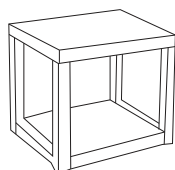

Dessus de table

Les dégâts doivent être essuyés rapidement pour éviter toute tache sur la surface. Un nettoyage régulier avec un savon doux et de l'eau avec une éponge ou une brosse à récurer douce est tout ce qui est nécessaire. Il est recommandé de ranger ou de couvrir votre dessus en pierre naturelle lorsqu'il n'est pas utilisé pendant de longues périodes.

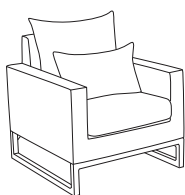

Tissus et rembourrage

RST Brands utilise des tissus poly de haute qualité conçus pour protéger et durer plusieurs années d'utilisation et d'usage. Prenez soin de vos tissus d'ameublement en les rinçant souvent à l'eau et en investissant dans des housses de meubles pour les mois les plus froids. Pour nettoyer, essuyez les éclaboussures avec un chiffon et de l'eau.

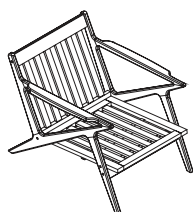



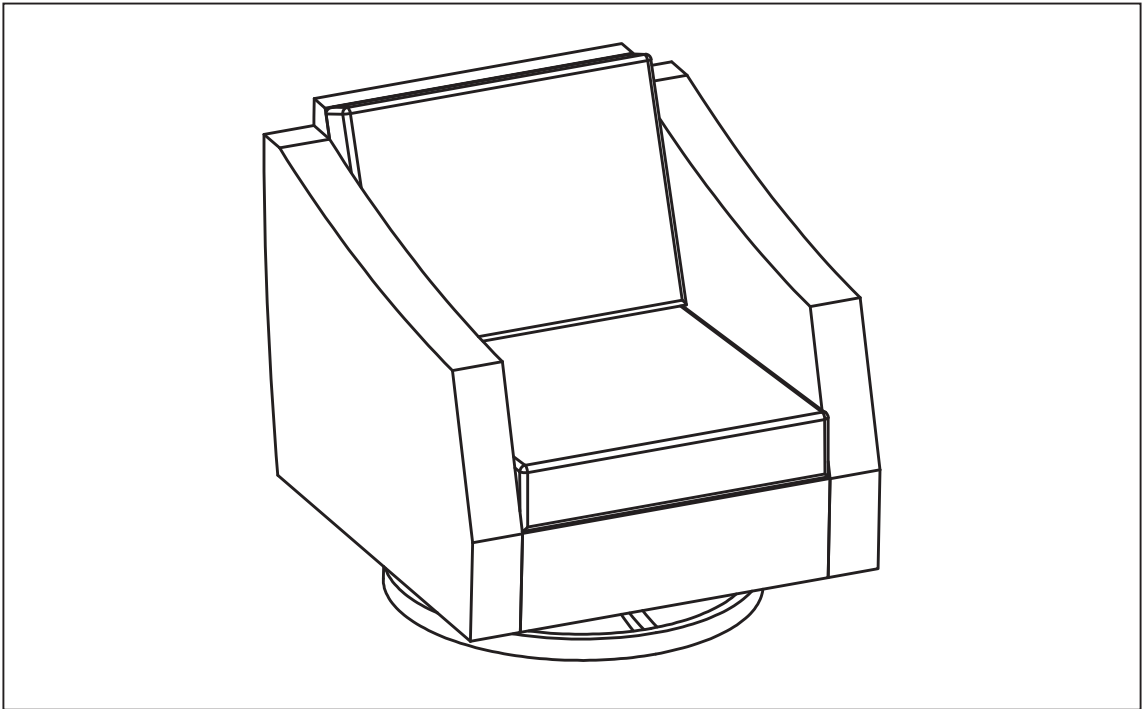

Cadres en bois

Assurez-vous que toutes les surfaces sont protégées de la chaleur et des liquides; essuyez immédiatement les éclaboussures et ne placez pas de meubles à proximité de sources de chaleur comme des radiateurs ou des incendies. Après l'assemblage, essuyez et utilisez de l'huile pour meubles en bois pour sceller et protéger des éléments. Un huilage supplémentaire est nécessaire pour maintenir le lustre du bois, n'utilisez pas de vernis en aérosol qui peuvent contenir des silicones qui peuvent gâcher les surfaces. Vérifiez et serrez régulièrement les boulons et les vis.

Motion Club

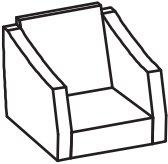
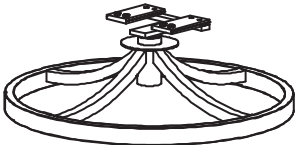
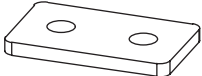
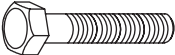

LISTA DE PARTES

NO	IMAGEN	DESCRIPCIÓN (PARTE)	CANT.
A		Silla	1
B		Base	1
C		Placa metálica	2
D		Perno (M8 x 45)	4
E		Arandela (Ø16 *Ø8.4*1.6)	4
F		Arandela de seguridad (Ø8.1*2.1*H4.2)	4
G		Tuerca (M8)	4
H		Llave	2

FIJE LA BASE A LA SILLA

Paso 1.

1. Coloque las placas de metal (C) en la parte superior del marco de la silla (A) y debajo de la placa de soporte en la base de la silla (B).
2. Fije la silla (A) a la base (B) empujando los pernos (D) y las arandelas (E) a través de la parte superior del marco de la silla, y asegure con las arandelas (E), arandelas de seguridad (F) y tuercas (G) desde la parte inferior de la base de la silla.
3. Apriete con las llaves (H).

- Espere hasta que todos los tornillos estén en su lugar antes de apretarlos

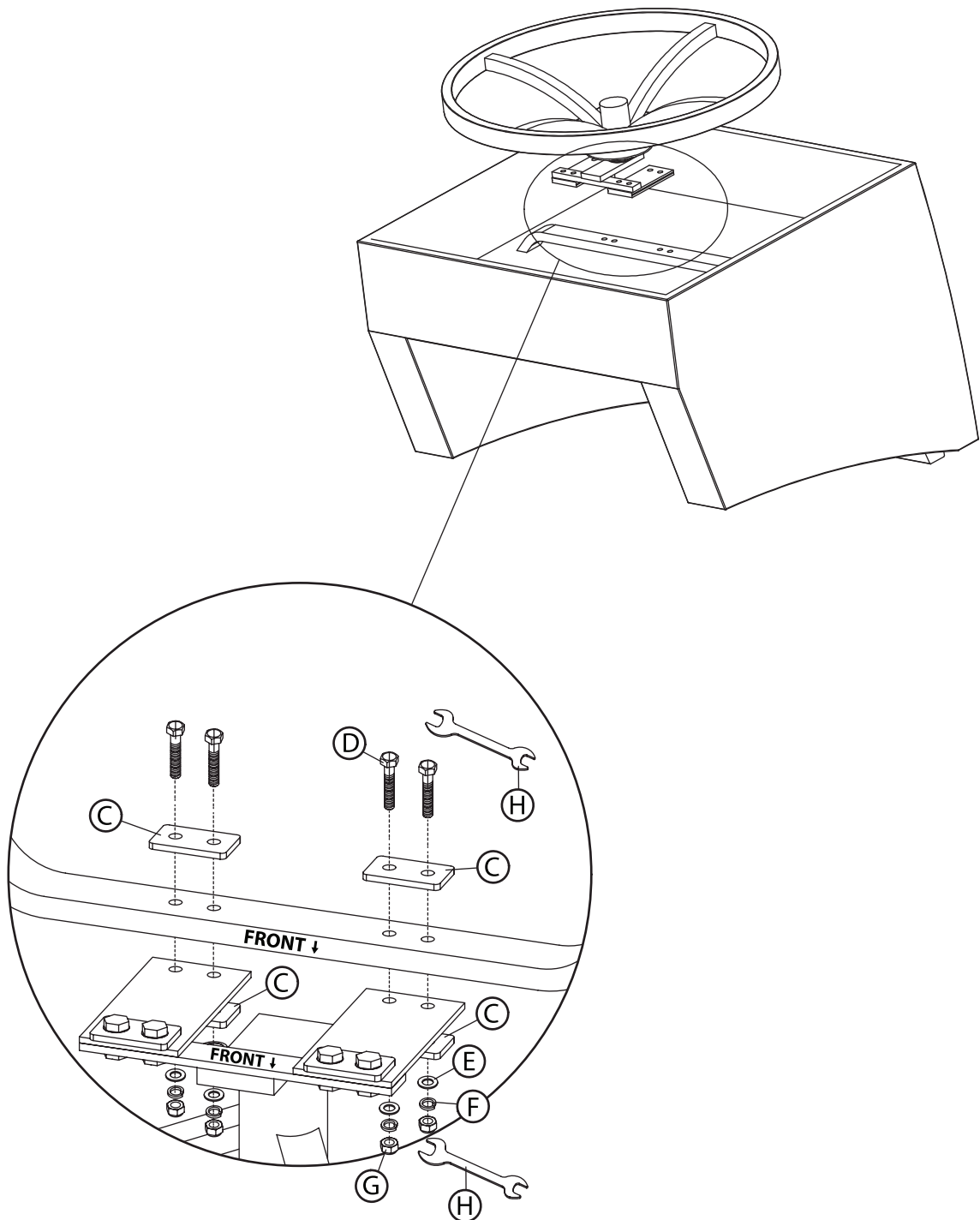

Manuel d'utilisation et d'entretien

General Maintenance Tips

Todo mobiliario para exteriores está expuesto a los rayos ultravioleta y las inclemencias meteorológicas. Para que sus muebles duren y los colores se mantengan tan vibrantes como sea posible, aconsejamos cubrirlos o guardarlos cuando no estén en uso.

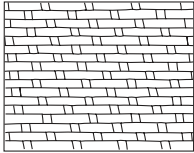

Mimbre

Nettoyez votre osier en toute simplicité avec un détergent doux et protégez-le le plus possible en le couvrant ou en le rangeant lorsqu'il n'est pas utilisé pendant de longues périodes.

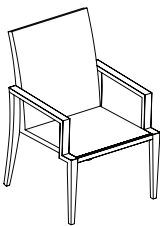

Estructuras de aluminio

Les meubles de RST Brands incorpore de la poudre d'aluminium dans leurs revêtements de cadres, conçus pour nécessiter un minimum d'entretien. Évitez de laisser trop de saleté s'accumuler en nettoyant avec un savon doux et de l'eau. Ne laissez jamais les meubles immergés dans l'eau.

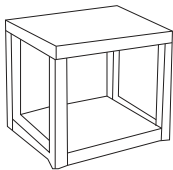

Superficie de las mesas

Les dégâts doivent être essuyés rapidement pour éviter toute tache sur la surface. Un nettoyage régulier avec un savon doux et de l'eau avec une éponge ou une brosse à récurer douce est tout ce qui est nécessaire. Il est recommandé de ranger ou de couvrir votre dessus en pierre naturelle lorsqu'il n'est pas utilisé pendant de longues périodes.

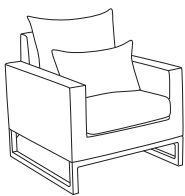

Tejidos

RST Brands utilise des tissus poly de haute qualité conçus pour protéger et durer plusieurs années d'utilisation et d'usage. Prenez soin de vos tissus d'ameublement en les rinçant souvent à l'eau et en investissant dans des housses de meubles pour les mois les plus froids. Pour nettoyer, essuyez les éclaboussures avec un chiffon et de l'eau.

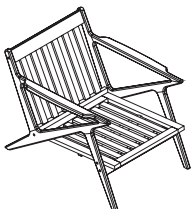

Marcos de madera

Asegúrese de que todas las superficies estén protegidas del calor y los líquidos; Limpie los derrames inmediatamente y no coloque los muebles cerca de fuentes de calor como radiadores o fuegos. Después del montaje, límpielo y use aceite para muebles de madera para sellar y proteger de los elementos. Se requiere lubricación adicional para mantener el brillo de la madera, no use pulidores en aerosol que puedan contener siliconas que pueden estropear las superficies. Compruebe y apriete pernos y tornillos con regularidad.