

KeygarZone

Automatic Pet Feeder



ORIGINAL INSTRUCTION MANUAL

Hi pet parent, if you'd like a digital version of the manual or an installation video, please visit www.keygarzone.com and search for the item number.

Contact Information

Question about your product? We're here to help. Contact us by:



707-392-8405



support@keygarzone.com



www.keygarzone.com



Orders FAQ



Product Assembly



Product Inquiry



Chat Support



Returns & Refunds

If you have any issues, kindly reach out to us with your order number and some pictures if you can. That'll help us understand your concern faster and find the best solution for you. We will contact you within 24 hours and provide you with a satisfactory solution.

NOTICE Please retain these instructions for future reference.

- Carefully unpack all the components and verify that all the necessary parts are included as listed in the packaging.
- Identify each component and refer to the provided assembly diagram or step-by-step instructions.
- Assemble the item in the order specified to ensure proper alignment and fit.
- Use the provided tools or recommended tools for assembly. Do not use excessive force when tightening screws or bolts.
- If any difficulties arise during assembly. Consult the troubleshooting section or contact our customer support.

★★★★★ Spread the cuteness ★★★★★

If you and your pet are loving this product, we'd be thrilled if you could share an adorable photo of your pet with it! Feel free to spread the cuteness.



IMPORTANT SAFEGUARDS

Safety Precautions

Read all instructions carefully before attempting to operate this device.

Precautions

- Please ensure the device is placed on a stable, flat surface and avoid tilting, shaking, or inverting it.
- Position the device against a wall indoors in a dry area, away from direct sunlight or damp locations.
- Do not place it at high elevations to prevent falls and damage.
- Do not install or store the device in environments with temperatures below 0 C (32 F).
- Ensure the food tray and surrounding area are free of obstructions to avoid blocking pet access or damaging the device.
- When unattended or traveling, keep the device plugged in to ensure stable operation.
- Note that dry batteries degrade over time, even when unused, and may lose charge. Replace them at least every six months.
- To prevent electric shock, never immerse the power cord or plug in water or other liquids.
- If moisture or water contacts the power port, disconnect the power immediately and ensure the cord is fully dry before reuse.
- Only use a dedicated 5V/2A power adapter—non-compliant adapters are prohibited.
- This product is intended for users aged 12+. Children must be closely supervised by guardians during use.
- The desiccant pack contains inedible filler. Do not use if damaged.
- This feeder is designed for 0.2"–0.6" dry pet food only. Never insert foreign objects, oversized kibble, or powdered substances.
- Unauthorized disassembly, repairs, or modifications may void the warranty.
- Never submerge the feeder in water, as this will damage electronic components.
- Dispose of packaging materials properly. Some parts contain plastic bags, posing a suffocation risk—keep away from children and pets.
- Do not use the pet feeder for any purpose other than its intended function.



IMPORTANT SAFEGUARDS

Product List

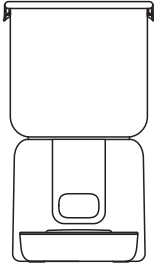

Main Unit



User Manual

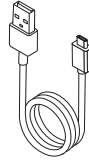

Type-C

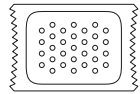

Desiccant

Features

①	Top Lid
②	Desiccant BOX
③	Food Hopper
④	Impeller
⑤	Feeding Mechanism
⑥	Body
⑦	Food Outlet
⑧	Stainless Steel Bowl
⑨	Food Bowl

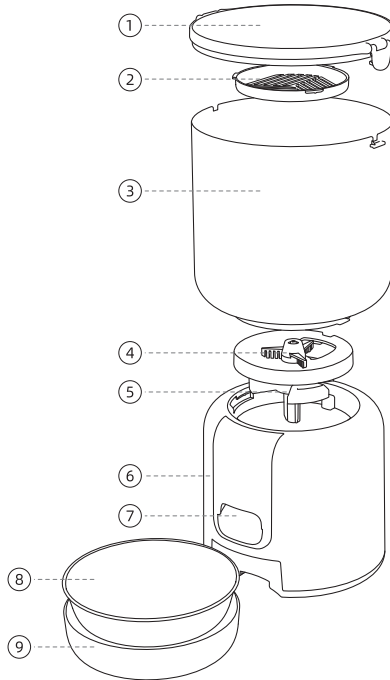



PREPARATION BEFORE USE

Parameters

Product Name	Automatic Pet Feeder
Product Model	F28-C
Dimension	12.0" (L) × 7.8" (W) × 13.4" (H)
Material	Food-grade ABS
N.W	2.2 lbs
Capacity	135 fl oz
Food Appliance	0.2"–0.6" Dry Food
Pets Appliance	Cats & Small size dogs
Power	Type-C 5V 2A Adapter/3*D Size Batteries
Rated Power	10W
WiFi Connection	Both 2.4Ghz and 5Ghz

Setup and Assemble Feeder

Place Desiccant Box

Open the desiccant box cover on the back of the top case, take out the desiccant pack and remove its plastic wrap, insert the pack fully into the desiccant box, close the cover firmly.

*Note:

1. Do not tear open the inner packaging of the desiccant pack.
2. The desiccant pack is not edible.
3. Replace the desiccant pack once a month.

Assemble

Install the impeller assembly, making sure to align it with the notch



SPECIFICATION

Install food hopper

- ① Remove the main body from the food hopper.
- ② Align the latches at the bottom of the food hopper with the gaps inside the main body, then rotate clockwise to reset.
- ③ The installation is complete when you hear a "Click" sound.

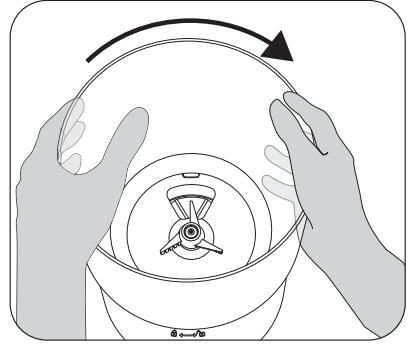

Plug in Power Adapter

- ① Battery Power Supply: Open the battery cover at the bottom of the device, Insert three new D-size alkaline dry batteries, then close the battery cover securely.
- ② AC Power Supply: Insert the power cord into the power port at the bottom of the device, and secure the cord into the cable slot.

***Note: Please use safe and standard alkaline dry batteries, Do not mix dry batteries of different specifications or models to avoid affecting the normal use of the device.**

Fill Pet Food

Open the top cover, pour fresh dry food into the food hopper, and then close the top cover.

***Note: The device only support 5-15mm dry pet food.**

Grain Size Self-check:

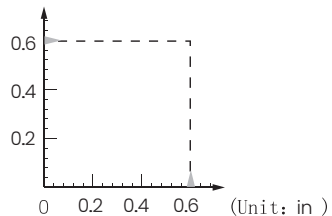



SPECIFICATION

Product Introduction

Get Access to App

- ① Scan the QR code to download the APP;
- ② Please login or register an account;
- ③ Confirm that the Link light is flashing orange, click "+" on top right in Home page and Add device follow the instruction.



Download the APP

***Note: Both 2.4Ghz and 5Ghz are allowed to use.**

Set up a Feeding Schedule in the APP

The pet feeder will dispense the food based on the programmed feeding and users can receive the feeding notifications accordingly.

Remote Manual Feeding via APP

Enter device setting page and click "Feeding", select servings and click Feed to complete the remote feeding.

***Note: Users can not feed your pets via APP when powered by batteries**

Unbind the APP

***Note:**

- ① For more smart settings, go to the device interface in the APP and follow the steps to configure.
- ② When unplugged, the device will appear offline in the APP and cannot be controlled remotely, but pre-programmed feeding schedules will still operate normally.



SPECIFICATION

Operation Interface Introduction

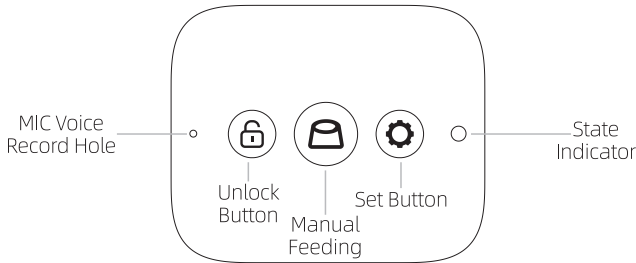

Unlock The Panel

Press and hold the "🔒" key until you hear two beeps "Di Di" to unlock. The panel will automatically lock after 30 seconds of inactivity. (These settings button cannot be locked)

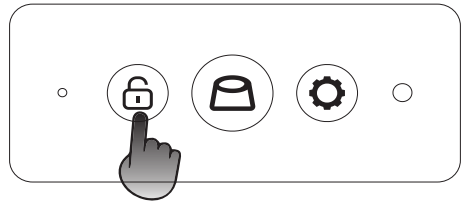

Reset Your Pet Feeder

Long press "⚙️" button to reset your feeder until you hear "Ding-dong" sound. The Orange Link indicator will flash rapidly and now you can try to connect your pet feeder again.

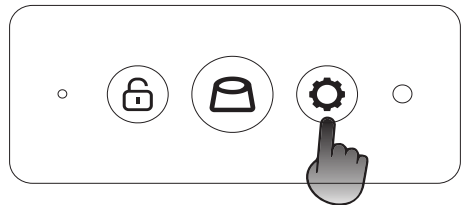

Manual Feed

Unlock the panel, press and hold the button "🍲" to manually dispense one portion of food.

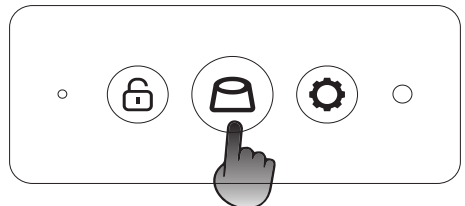



SPECIFICATION

Indicator Status

● STATE	Red indicator solid then turn off	Powered by Battery
	Red light flashing	Battery voltage too low
		Device malfunction
	Orange light flashing	WiFi Connecting
	Blue indicator solid	WiFi Connected

***Note: If the device shows an abnormal status, please check**

Disassemble & Clean

Power Off

Unplug and take out the alkaline batteries.

Cleaning

- ① To disassemble, hold both sides of the food hopper and rotate to the left and lift upwards.
- ② Disassemble the impeller and feeding mechanism.
- ③ The Stainless-Steel Bowl is dishwasher safe. The Food Hopper and plastic Food Bowl are not dishwasher safe. These parts can be cleaned using warm water and a mild detergent.
- ④ The Main Body, Power Adaptor and Desiccant are not dishwasher safe. Do not immerse the main body in water as this will cause damage to the internal electronics or cause electric shock. Use only a soft dry cloth to wipe as the Main Body is not waterproof. Do not use a wet cloth.
- ⑤ Make sure all parts of the feeder are completely dry before reassembling and filling with food.

*Warnings:

- ① For detailed steps, please refer to the product installation guide.
- ② Please keep the food hopper dry after cleaning it.
- ③ Please replace the food on a regular basis to avoid it becoming stale.
- ④ Please clean and maintain your feeder on a regular basis to prolong the life of the product.



SPECIFICATION

FAQ

What happened to your device	How to check by yourself	How to solve it
Food hopper can not be installed	Food blocked on the installation position	Clear the cat food inside the installation position and reinstall
Device Abnormal	Impurities inside food hopper	Ensure to use 0.2~0.6mm dry food
	Food size Inapplicable	Contact After-sale Service
	Motor Faulty	Contact After-sale Service
Device Offline	Power outage of the device	Check if power cut or power adapter is fixed properly
		Make sure to use a 5V/2A adapter. If not, please replace it with the correct one
	Network abnormal or something wrong with WiFi	Check if the WiFi is normal and re-connect the pet feeder
	Mainboard Defective	Contact After-sales service



Stay Connected!

Be the first to hear about new products, giveaways, pet tips, and more by signing up on our website or following our store.

Visit www.keygarzone.com or scan the QR code to join us!



KeygarZone

Alimentador automático para mascotas



ORIGINAL INSTRUCTION MANUAL

Hola, dueño(a) de mascota, si quieres la versión digital del manual o un video de instalación, visita www.keygarzone.com y busca el número de artículo.

Información de contacto

¿Preguntas sobre tu producto? ¡Estamos aquí para ayudarte!
Contáctanos en:



707-392-8405



support@keygarzone.com



www.keygarzone.com



Preguntas frecuentes
sobre pedidos



Ensamblaje del
producto



Consulta sobre
el producto



Soporte por
chat



Devoluciones y
reembolsos

Si tienes algún problema, por favor escríbenos con tu número de pedido y, si es posible, algunas fotos. Esto nos ayudará a comprender tu situación más rápido y a encontrar la mejor solución para ti. Te contactaremos dentro de 24 horas y te daremos una solución satisfactoria..

ⓘ AVISO

Por favor, conserva estas instrucciones para referencia futura.

- Desempaqueta con cuidado todos los componentes y verifica que todas las piezas necesarias estén incluidas según la lista del embalaje.
- Identifica cada componente y consulta el diagrama de ensamblaje o las instrucciones paso a paso.
- Ensambla el mueble en el orden especificado para garantizar una alineación y ajuste adecuados.
- Utiliza las herramientas proporcionadas o las recomendadas para el montaje. No uses fuerza excesiva al apretar tornillos o pernos.
- Si surge alguna dificultad durante el ensamblaje, consulta la sección de solución de problemas o comunícate con nuestro servicio de atención al cliente.

★★★★★ ¡Comparte la ternura!★★★★★

Si tú y tu mascota están disfrutando de este producto, ¡nos encantaría que compartieras una foto adorable de tu mascota con él! Siéntete libre de difundir la ternura..



ADVERTENCIAS IMPORTANTES

Precauciones de seguridad

Lea atentamente todas las instrucciones antes de intentar utilizar este dispositivo.

⚠ Precauciones

- Asegúrese de colocar el dispositivo sobre una superficie estable y plana; evite inclinarlo, agitarlo o voltearlo.
- Ubique el dispositivo contra una pared, en interiores, en un área seca y alejada de la luz solar directa o de lugares húmedos.
- No lo coloque en lugares elevados para evitar caídas y daños.
- No instale ni almacene el dispositivo en ambientes con temperaturas inferiores a 0 °C (32 °F).
- Asegúrese de que la bandeja de alimentos y el área circundante estén libres de obstrucciones para no bloquear el acceso de la mascota ni dañar el dispositivo.
- Cuando esté ausente o de viaje, mantenga el dispositivo conectado para garantizar un funcionamiento estable.
- Tenga en cuenta que las pilas secas se degradan con el tiempo, incluso sin uso, y pueden perder carga. Sustitúyalas al menos cada seis meses.
- Para evitar descargas eléctricas, nunca sumerja el cable de alimentación ni el enchufe en agua u otros líquidos.
- Si entra humedad o agua en el puerto de alimentación, desconéctelo de inmediato y asegúrese de que el cable esté completamente seco antes de volver a usarlo.
- Utilice únicamente un adaptador de corriente dedicado de 5V/2A; el uso de adaptadores no compatibles está prohibido.
- Este producto está destinado a usuarios de 12 años en adelante. Los niños deben estar bajo la estricta supervisión de un adulto durante su uso.
- El paquete de desecante contiene material no comestible. No lo use si está dañado.
- Este comedero está diseñado solo para alimento seco de 0.2"–0.6". Nunca inserte objetos extraños, croquetas demasiado grandes ni sustancias en polvo.
- El desensamblaje, reparación o modificación no autorizados pueden anular la garantía.
- Nunca sumerja el comedero en agua, ya que esto dañará los componentes electrónicos.
- Deseche los materiales de embalaje adecuadamente. Algunas partes contienen bolsas de plástico que representan un riesgo de asfixia: manténgalas fuera del alcance de niños y mascotas.
- No utilice el comedero automático para ningún otro fin distinto al de su función prevista.



IMPORTANT SAFEGUARDS

Lista de productos

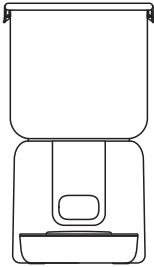

Unidad principal



Manual de usuario

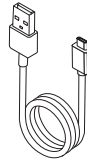

Cable Type-C

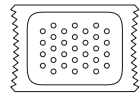

Desecante

Características

①	Tapa superior
②	Caja desecante
③	Tolva de alimentos
④	Impulsor
⑤	Mecanismo de alimentación
⑥	Cuerpo
⑦	Salida de alimentos
⑧	Recipiente de acero inoxidable
⑨	Recipiente de alimentos

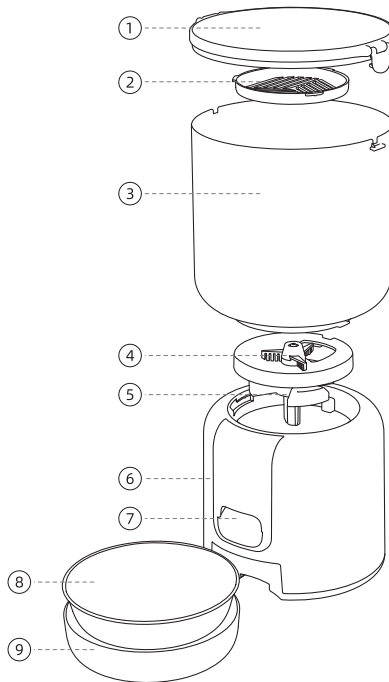



PREPARACIÓN ANTES DE USAR

Parameters

Nombre del producto	Comedero automático para mascotas
Modelo del producto	F28-C
Dimensiones	12.0" (L) × 7.8" (W) × 13.4" (H)
Material	ABS de calidad alimentaria
Peso neto	2.2 lbs
Capacidad	135 fl oz
Alimento aplicable	Croquetas secas de 0.2"–0.6"
Mascotas aplicables	Gatos y perros pequeños
Alimentación	Adaptador Type-C 5V 2A / 3 × baterías tipo D
Potencia nominal	10W
Conexión WiFi	Compatible con 2.4GHz y 5GHz

Configuración y Ensamblaje del Comedero

Colocación de la Caja de Desecante

Abra la tapa de la caja de desecante en la parte posterior de la cubierta superior, saque el paquete de desecante y retire su envoltura plástica, inserte el paquete completamente en la caja de desecante y cierre bien la tapa.

*Nota:

- 1.No rompa el empaque interior del paquete de desecante.
- 2.El paquete de desecante no es comestible.
- 3.Reemplace el paquete de desecante una vez al mes.

Ensamblaje

Instale el conjunto del impulsor, asegurándose de alinearlos con la ranura.



OPERACIÓN

Instalación del Contenedor de Alimento

- ① Retire el cuerpo principal del contenedor de alimento.
- ② Alinee las pestañas en la parte inferior del contenedor con las ranuras dentro del cuerpo principal y gírelo en sentido horario hasta ajustarlo.
- ③ La instalación estará completa cuando escuche un "clic".

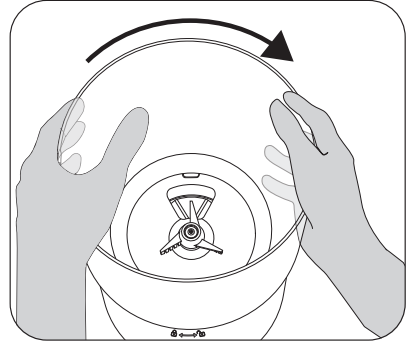

Conectar el Adaptador de Corriente

- ① Alimentación con baterías: Abra la tapa de las baterías en la parte inferior del dispositivo, inserte tres baterías alcalinas nuevas tipo D, luego cierre la tapa de forma segura.
- ② Alimentación con corriente alterna (AC): Inserte el cable de alimentación en el puerto de energía en la parte inferior del dispositivo y asegure el cable en la ranura.

Nota: Utilice únicamente baterías alcalinas seguras y estándar. No mezcle baterías de diferentes especificaciones o modelos, ya que puede afectar el funcionamiento normal del dispositivo.

Llenar el Alimento para Mascotas

Abra la tapa superior, vierta alimento seco fresco en el contenedor y luego cierre la tapa superior.

Nota: El dispositivo solo admite croquetas secas de 5 a 15 mm.

Auto comprobación del tamaño del grano:

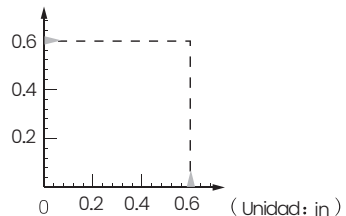



OPERACIÓN

Introducción del Producto

Acceder a la APP

- ① Escanee el código QR para descargar la aplicación;
- ② Inicie sesión o registre una cuenta;
- ③ Confirme que la luz de enlace parpadea en naranja, haga clic en “+” en la parte superior derecha de la página principal y agregue el dispositivo siguiendo



Descarga la APP

***Nota: El dispositivo admite tanto 2.4GHz como 5GHz.**

Configurar un Horario de Alimentación en la APP

El comedero dispensará el alimento según la programación establecida y los usuarios recibirán notificaciones de alimentación en consecuencia.

Alimentación Manual Remota a través de la APP

Ingrese en la página de configuración del dispositivo y haga clic en “Alimentar”, seleccione las porciones y pulse “Feed” para completar la alimentación remota.

Nota: Cuando el dispositivo funciona solo con baterías, no se puede alimentar a las mascotas mediante la APP.

Desvincular la APP

Abra la APP y vaya a la interfaz del dispositivo, mantenga presionado el dispositivo conectado y luego toque “Eliminar dispositivo” para completar la desvinculación.

*Notas:

- ① For more smart settings, go to the device interface in the APP and follow the steps to configure.
- ② When unplugged, the device will appear offline in the APP and cannot be controlled remotely, but pre-programmed feeding schedules will still operate normally.



OPERACIÓN

Operation Interface Introduction

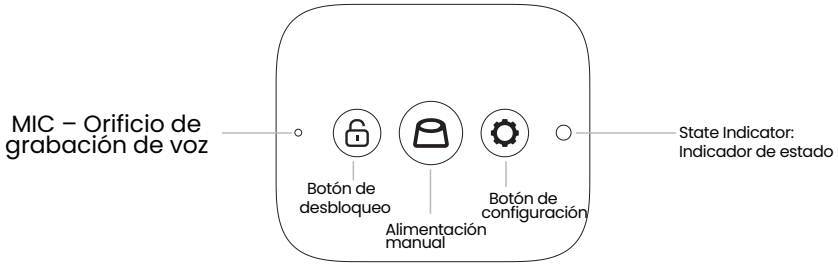

Desbloquear el Panel

Mantenga presionada la tecla "🔓" hasta que escuche dos pitidos "Di Di" para desbloquear.

El panel se bloqueará automáticamente después de 30 segundos de inactividad. (El botón de configuración no se puede bloquear)

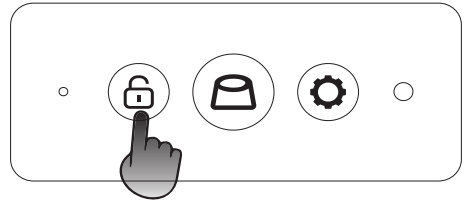

Restablecer su Comedero Automático

Mantenga presionado el botón "⚙️" para restablecer su comedero hasta que escuche el sonido "Ding-dong".

El indicador de enlace naranja parpadeará rápidamente y podrá intentar conectar nuevamente su comedero automático.

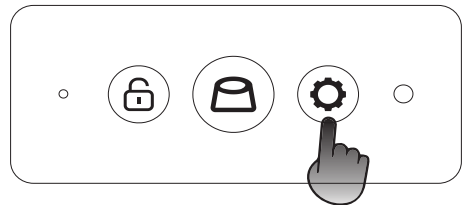

Alimentación Manual

Desbloquee el panel, mantenga presionado el botón "🍲" para dispensar manualmente una porción de alimento.

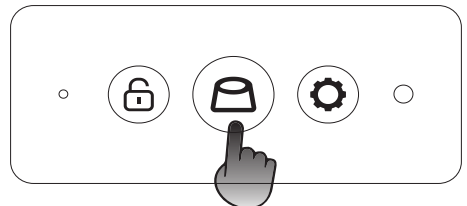



OPERACIÓN

Estado de los Indicadores

● ESTADO	Indicador rojo fijo y luego se apaga	Alimentado por batería
	Luz roja intermitente	Voltaje de batería demasiado bajo
		Fallo del dispositivo
	Luz naranja intermitente	Conectando Wi-Fi
	Indicador azul fijo	Wi-Fi conectado

Nota: Si el dispositivo muestra un estado anormal, verifique el problema específico en la APP.

Desmontaje y Limpieza

Apagar

Desenchufe el dispositivo y retire las baterías alcalinas.

Limpieza

- ① Para desmontar, sujete ambos lados del contenedor de alimento, gírelo hacia la izquierda y levántelo hacia arriba.
- ② Desmonte el impulsor y el mecanismo de alimentación.
- ③ El cuenco de acero inoxidable es apto para lavavajillas. El contenedor de alimento y el cuenco de plástico no son aptos para lavavajillas. Estas piezas pueden limpiarse con agua tibia y un detergente suave.
- ④ La unidad principal, el adaptador de corriente y el desecante no son aptos para lavavajillas. No sumerja la unidad principal en agua, ya que esto dañará los componentes internos o puede provocar una descarga eléctrica. Use únicamente un paño suave y seco para limpiarla, ya que la unidad principal no es resistente al agua. No utilice un paño húmedo.
- ⑤ Asegúrese de que todas las partes del alimentador estén completamente secas antes de volver a montarlo y llenarlo con alimento.

Advertencias:

- ① Para los pasos detallados, consulte la guía de instalación del producto.
- ② Mantenga el contenedor de alimento seco después de limpiarlo.
- ③ Reemplace el alimento con regularidad para evitar que se vuelva rancio.
- ④ Limpie y dé mantenimiento a su alimentador de forma regular para prolongar la vida útil del producto.



OPERACIÓN

Preguntas frecuentes

¿Qué le pasó a su dispositivo?	Cómo revisarlo usted mismo	Cómo solucionarlo
El contenedor de alimento no se puede instalar	Alimento bloqueado en la posición de instalación	Limpie el alimento atascado en la posición de instalación y vuelva a instalar
Dispositivo anormal	Impurezas dentro del contenedor de alimento	Asegúrese de usar alimento seco de 0.2"-0.6"
	Tamaño de alimento no aplicable	Contacte con el servicio posventa
	Motor defectuoso	Contacte con el servicio posventa
Dispositivo sin conexión	Corte de energía del dispositivo	Verifique si hubo corte de energía o si el adaptador de corriente está bien conectado
		Asegúrese de usar un adaptador de 5V/2A. Si no, reemplácelo por el correcto
	Red anormal o problema con el WiFi	Verifique si el WiFi funciona normalmente y vuelva a conectar el alimentador automático
	Placa base defectuosa	Contacte con el servicio posventa

KeygarZone

¡Mantente conectado!

Sé el primero en enterarte de nuevos productos, sorteos, consejos para mascotas y mucho más registrándote en nuestro sitio web o siguiendo nuestra tienda.

Visita www.keygarzone.com o escanea el código QR para unirte a nosotros.

