

# Installation & Assembly

## Modular Sectional Sofa

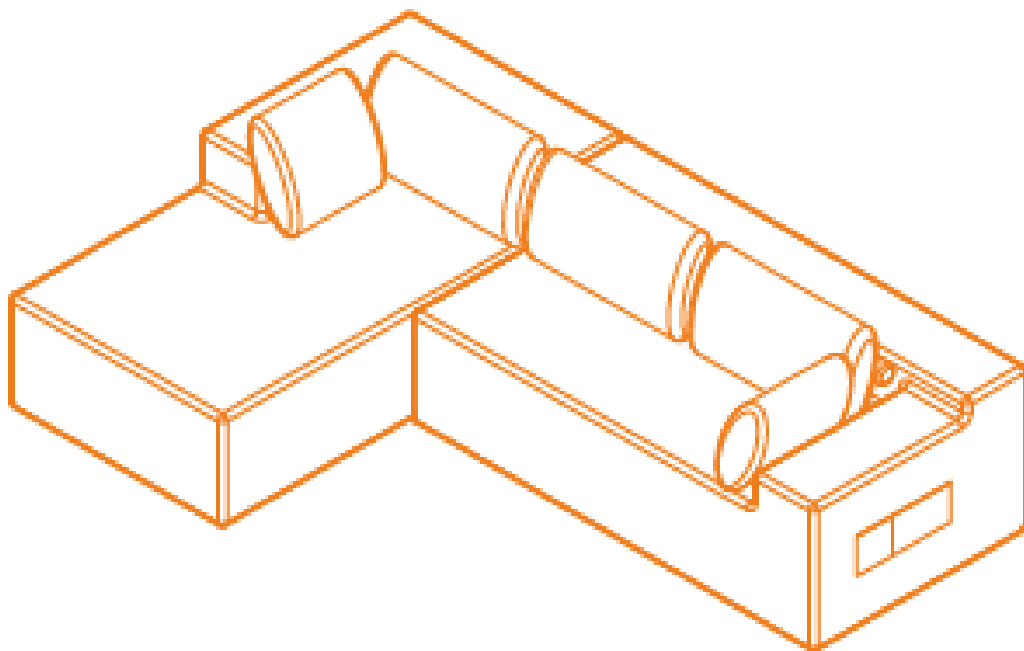

### HELP CENTER

**Have questions about this product? Contact us, and we'll assist you!**

**\* Upon receiving your email, we'll respond within 48 working hours.**

## FAQ

**Q1: What should I do if the product I received is damaged or incorrect?**

**A1: If you've received a damaged, incorrect, or incomplete product, please reach out to our Customer Support Center. Include your order number and photos**

**Q2: What should I do if I encounter problems during installation?**

**A2: If you encounter any installation issues, attach a detailed description of the problem, we will provide you with professional technical support.**

**Q3: How do I apply for a return?**

**A3: You can initiate a return within 30 days of purchase. With your order number and the reason for return. We'll guide you through the process.**

**Note:**

- Please contact us before returning the product to avoid any complications.
- Ensure the product is returned in its original packaging with all accessories included.

## PREGUNTAS FRECUENTES

**P1: ¿Qué debo hacer si el producto que he recibido está dañado o es incorrecto?**

**R1: Si has recibido un producto dañado, incorrecto o incompleto, ponte en contacto con nuestro Centro de Atención al Cliente. Incluye tu número de pedido y fotos que documenten el problema para que podamos ayudarte con la devolución o el cambio.**

**P2: ¿Qué debo hacer si encuentro problemas durante la instalación?**

**R2: Si tienes algún problema durante la instalación, adjuntando una descripción detallada del problema.**

**Te proporcionaremos soporte técnico profesional.**

**P3: ¿Cómo puedo solicitar una devolución?**

**R3: Puede iniciar una devolución en los 30 días siguientes a la compra. su número de pedido y el motivo de la devolución.**

**Te guiaremos a través del proceso.**

**Nota:**

- Póngase en contacto con nosotros antes de devolver el producto para evitar complicaciones.
- Asegúrate de devolver el producto en su embalaje original y con todos los accesorios incluidos.

# Product Guide

Thank you for purchasing our product! To ensure a good user experience, we recommend that you carefully read the following guidelines and instructions before starting.

## Instructions:

The product does not require installation. Please wait patiently for 48 -72hours after opening the packaging, avoiding heavy pressure and allowing air to slowly inject. Wait for the sponge to naturally rebound to its normal state.

This product is for indoor use only. Please keep the product away from direct sunlight, rain, and damp places. In addition, please keep away from sharp objects and corrosive substances to protect the surface and product.

Following these guiding principles, you can enjoy a safe and enjoyable product experience. Thank you for choosing our product!

## Guía del producto

¡¡ gracias por comprar nuestros productos! Para garantizar una buena experiencia de uso, le recomendamos que lea cuidadosamente las siguientes guías e instrucciones antes de comenzar.

### Instrucciones de uso:

El producto no necesita ser instalado, espere pacientemente 48 - 72 horas después de abrir el embalaje, evite la presión pesada durante este período, deje que el aire se inyecte lentamente y espere a que la esponja vuelva naturalmente a su estado normal.

Este producto es solo para uso Interior. mantenga el producto alejado de la luz solar directa, la lluvia y los lugares húmedos. además, Manténgase alejado de objetos afilados y sustancias corrosivas para proteger la superficie y el producto.

¡Siguiendo estas pautas, puede disfrutar de una experiencia de producto segura y agradable, ¡ gracias por elegir nuestro producto!

# Product Guide

## No Assembly Needed

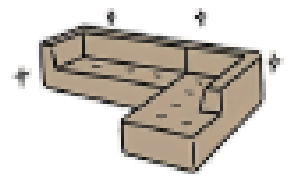
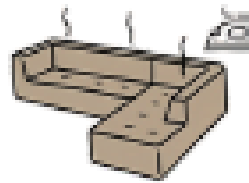
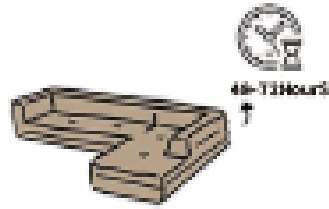
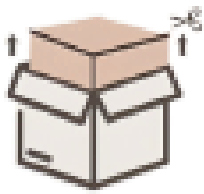

- 1** The sofa arrives compressed. Cut the plastic wrap carefully with scissors or a knife to avoid damage or injury.
- 2** Place it in an open area and allow it to sit for 48 to 72 hours to regain its shape.
- 3** If there are any wrinkles, use an iron to gently smooth them out.
- 4** Finish.

### Tips:

Our fully compressed sofa features a frame-free design. It is normal for the sofa to recover to over 90% of its original shape after unpacking. Minor wrinkles are common and do not indicate a quality issue.

## Free Combination

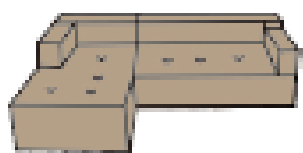

1

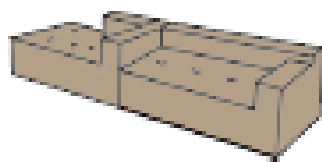

2

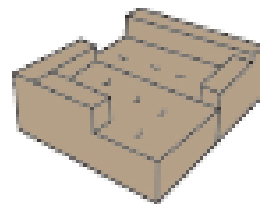

3

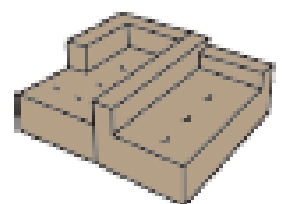

4

# Guía del producto

## No se necesita montaje



**1** El sofá llega comprimido. Corte la envoltura de plástico con cuidado con tijeras o un cuchillo para evitar daños o lesiones.

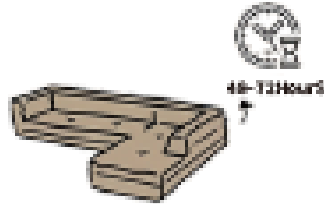

**2** Colocar en un área abierta y dejarlo sentar durante 48 a 72 horas para recuperar su forma.

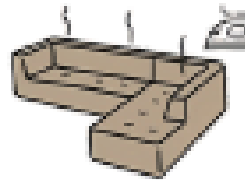

**3** Si hay arrugas, utilice una plancha para suavizarlas suavemente.

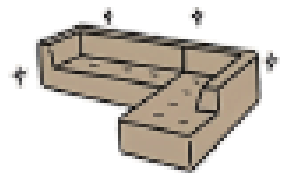

**4** Terminar.

### Consejos:

Nuestro sofá totalmente comprimido tiene un diseño sin marco. Es normal que el sofá se recupere a más del 90% de su forma original después de desembalar. Las arrugas menores son comunes y no indican un problema de calidad.

## Combinación libre

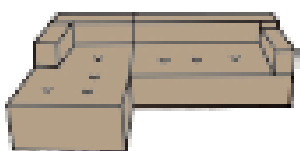

1

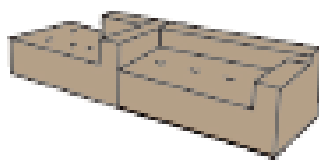

2

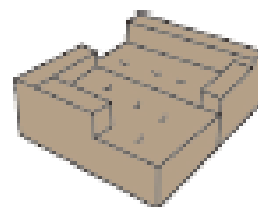

3

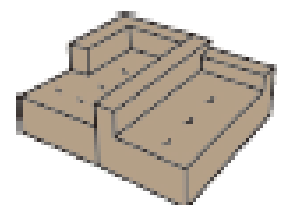

4