



English

Specification

Product Description

Struggling to get to those items at the back of your cupboard? Well, we've got the perfect solution. Our Pull-Out Kitchen Baskets will help you to reach everything you need with ease!

The Kitchen Storage Baskets maximise space and enhance your kitchen's look and style. They're a great way of using narrow kitchen space, and make sure no space at all goes to waste.

We at Monster Group UK understand this is a new and exciting purchase, and although it is tempting to get stuck in please carefully read these instructions before you start using installing the product.

Please refer to and read Safety Advice, Safe Working Practice to ensure prevention of injury or damage to the device before starting.

Item Contents

Kitchen Basket for 600mm cabinet x 2:

2 x Wire Kitchen Basket
4 x Runners
8 x Brackets
16 x M4 x 12 Screws
16 x M4 x 16 Screws

Kitchen Basket for 600mm cabinet x 3:

3 x Wire Kitchen Basket
6 x Runners
12 x Brackets
24 x M4 x 12 Screws
24 x M4 x 16 Screws

Product Specifics

Kitchen Basket for 600mm cabinet:

Dimensions: 440mm D x 497mm W 140mm H
Shelving Capacity: 15kg- 20kg

Monster Guarantee

If you wish to return a product in perfect working order, we provide a 30 day returns policy as long as the item is unopened and in a resalable condition.

A 12 month warranty applies to all of our electrical products; we will cover the cost of labour and parts. Our policy is to try and repair the item before arranging an exchange or refund.

If for any reason a part is missing please get in touch with us within 7 days on receipt of your order. You can contact our friendly and helpful Customer Support Team via email or call. For full terms and conditions contact our Support Department via the details on the Contact Us page.

Monster Group UK Limited's liability will be limited to the commercial value of the product only.

Product Features



Wire Kitchen Basket



Runners



Clip



M4 x 12



M4 x 16

User Guide

Assembly Instructions

If your cabinet has hinges, ensure you choose a position where the runners won't get blocked.

Ensure you have all the components and fixings before starting your project.

Step 1: Pre-drill screw holes for the Pull-Out Basket runners.

1. Mark out two screw holes on each side panel of the cabinet for the left and right runners.
2. Mark 89mm inwards and a minimum of 80mm from the bottom. Use the picture below to help you.

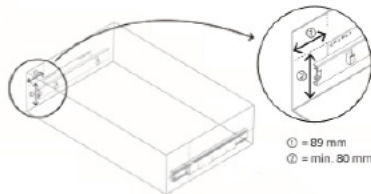

① = 89 mm
② = min. 80 mm

You can space out the rest of your baskets according to the objects you are storing.

3. Drill out the 2 screw holes on each side of the cabinet.

Step 2: Attach the runners.

1. Line the runners up with the pre-drilled holes and fix them in place. Fix each runner with 2 x M4x1 wood screws.
2. Once you've driven these screws in, drill pilot holes for the remaining wood screws.

3. Screw in the remaining wood screws into the pre-drilled holes.

TIP: Space the screws evenly across the 2 runners and mirror the position on both sides for a stronger kitchen storage system.

Step 3: Install the Pull-Out baskets.

1. Extend both runners to their full capacity.
2. Locate the metal clips on the sides of the runners. Use the picture below to help you.



The metal clip needs to be attached to the lowest point of the basket.

3. You should now be able to clip the basket onto each runner.

Step 4: The drawer panel.

If necessary, you can mount the wire basket onto your cabinet door.

1. Place the brackets in the desired position and mark the fixing holes.
2. Drill the fixing holes.
3. Place the bracket around the Wire Basket and fix to the cabinet using 6 x M4x12 Screws.

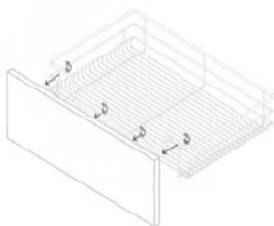

Troubleshooting

Resolution Guide

Please read through the guide below if you have any issues or faults with your product. This information covers and resolves the majority of frequently asked questions.

Q: There are parts missing from my order.

A: If a part is missing, please get in touch with us within 7 days of receipt of your order. You can call or email our friendly and helpful Customer Support team via the contact details on the 'Contact Us' page of this manual.

Q: What kind of tools do I need to install the Pull-Out Kitchen Basket system?

A: You will need a drill for pre-drilling your screws. A pencil and tape measure will be handy when working out the measurements for your baskets. A screwdriver will be needed to tighten some screws throughout the process. Always remember to be careful when handling tools such as a drill.

Q: How do I clean and/or maintain my kitchen baskets?

A: A damp cloth can be used to clean the baskets. Do not use oil or harsh abrasives when cleaning. This could damage the metal.

For all other issues, please contact our Customer Support department via the details on the 'Contact Us' page.

Safety Advice



Safe Working Practice

Please read through the safe working practice to ensure prevention of injury or damage to the product.

The product is suitable for indoor use only. If left outside, it could lead to damage.

Do not assemble the Pull-Out Wire Kitchen Basket if you notice damage to the item.

Take care when using tools such as a drill. You should wear PPE when operating the drill such as eye protection and protective gloves.

Ensure the runners are secure before continuing with assembly.

When placing the baskets onto the runners, ensure fingers are not caught within.

Check the screws regularly for tightness. Re-tighten the screws if necessary.

Do not exceed the shelving capacity detailed in the 'Specification' section of this manual. CAUTION: The capacity quoted is based on the weight distributed across the whole shelf.

Always keep the weight evenly distributed to avoid damage to yourself, others, or the unit. This will also prevent the baskets from leaning.

Ensure each bracket is properly clipped into place before you begin storing items in the baskets.



Français

Spécifications

Description du produit

Est-ce que vous avez des difficultés à atteindre ces objets à l'arrière de votre placard ? Oui ? Nous avons la solution parfaite. Nos paniers de cuisine coulissants vous aideront à tout atteindre facilement.

Les paniers de rangement de la cuisine maximisent votre espace et améliorent l'apparence et le style de votre cuisine. Une excellente façon d'utiliser l'espace étroit de la cuisine, en ne gaspillant aucun espace.

Chez Monster Group UK, nous comprenons qu'il s'agit d'un achat nouveau et passionnant, et bien qu'il soit tentant de l'utiliser, veuillez lire attentivement ces instructions avant de commencer l'assemblage..

Veuillez consulter et lire les conseils de sécurité, Pratiques de travail sécuritaires pour assurer la prévention des blessures ou des dommages au produit avant de commencer.

Contenu de l'emballage

Panier de cuisine pour armoire de 600 mm x 2:

2 x panier de cuisine en fil
4 x glissière
8 x supports
16 x M4x12 vis
16 x M4x16 vis

Panier de cuisine pour armoire de 600 mm x 3:

3 x panier de cuisine en fil
6 x glissière
12 x supports
24 x M4x12 vis
24 x M4x16 vis

Spécificités du produit

Panier de cuisine pour armoire de 300mm:

Dimensions: 440mm P x 497mm L x 140mm H
Capacité de rayonnage: 15-20 KG

Garantie Monster

Si vous souhaitez renvoyer un produit en parfait état de marche, nous proposons 14 jours de la politique de retour autant que l'article n'a pas été ouvert et dans un état de revente.

Une garantie de 12 mois s'applique pour tous nos produits électriques; nous allons couvrir le coût du travail et des pièces. Notre politique est d'essayer de fixer l'article avant d'organiser un échange ou un remboursement.

Si pour une raison quelconque une pièce est manquante prenez contact avec nous dans les 7 jours après la réception de votre commande. Vous pouvez appeler ou envoyer un email à notre amicale et serviable équipe de support à la clientèle. Pour toutes les termes et conditions contactez notre Département de Soutien via les détails sur la page Contactez-nous.

La responsabilité de Monster Group (UK) Limited sera limitée à la valeur commerciale du produit uniquement.

Fonctionnalités du produit



Panier de cuisine en fil

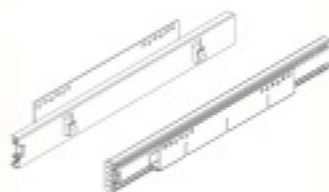

Glissière



Clip



M4 x 12



M4 x 16

Guide de l'utilisateur

Instructions d'assemblage

Si votre armoire a des charnières, assurez-vous de choisir une position dans laquelle les glissières ne seront pas bloquées.

Assurez-vous d'avoir tous les composants et les fixations avant de commencer votre projet.

Étape 1 - Pré-percer des trous de vis pour les glissières du panier coulissant.

- 1) Marquez deux trous de vis sur chaque panneau latéral de l'armoire pour les glissières gauche et droite.
- 2) Marquez 89 mm vers l'intérieur et un minimum de 80 mm depuis le bas. Utilisez l'image ci-dessous pour aider.

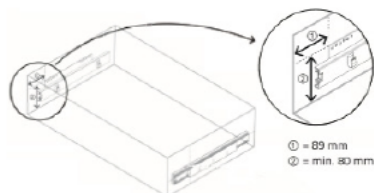

① = 89 mm
② = min. 80 mm

Vous pouvez espacer le reste de vos paniers en fonction des objets que vous stockez.

3) Percez les 2 trous de vis de chaque côté de l'armoire.

Étape 2 - Fixez les glissières.

- 1) Alignez les glissières avec les trous pré-perçés et fixez-les en place. Fixez chaque coureur avec 2 vis à bois M4 x 16 mm.
- 2) Une fois que vous avez enfoncé ces vis, percez des trous pilotes pour les vis à bois restantes.
- 3) Visser les vis à bois restantes dans les trous pré-perçés.

Astuce: placez les vis uniformément sur les 2 glissières et renversez la position des deux côtés pour un système de rangement de cuisine plus solide.

Étape 3 - Installer les paniers coulissants.

- 1) Étendez les deux glissières à leur pleine capacité.
- 2) Localisez les clips métalliques sur les côtés des coureurs. Utilisez l'image ci-dessous pour aider.



Le clip en métal doit être fixé au point le plus bas du panier.

3) Vous devriez maintenant être en mesure d'attacher le panier sur chaque glissière.

Étape 4 - Le panneau de tiroir.

Si nécessaire, vous pouvez monter le panier métallique sur la porte de votre armoire.

- 1) Placez les supports dans la position désirée et marquez les trous de fixation.
- 2) Percez les trous de fixation.
- 3) Placez le support autour du panier métallique et fixez-le à la porte de l'armoire à l'aide des 6 x M4 x 12 vis.

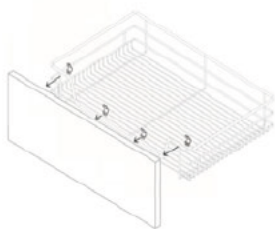

Dépannage

Guide de résolution

Veillez lire le guide ci-dessous si vous avez des problèmes ou des défauts avec votre appareil. L'information couvre et résout la majorité des questions fréquemment posées.

Q: Il y a des pièces manquantes dans ma commande.

R: Si une pièce manque, veuillez nous contacter dans les 7 jours suivant la réception de votre commande. Vous pouvez appeler ou envoyer un courriel à notre équipe de soutien à la clientèle amicale et utile. S'il vous plaît voir les détails sur la page Contactez-nous.

Q: De quel type d'outils ai-je besoin pour installer le système de panier de cuisine coulissant?

R: Vous aurez besoin d'une perceuse pour percer des trous pour vos vis. Un crayon et un ruban à mesurer seront utiles lors de l'élaboration des mesures pour vos paniers. Un tournevis sera nécessaire pour serrer certaines vis tout au long du processus. Appelez-vous toujours d'être prudent lorsque vous manipulez des outils tels qu'une perceuse.

Q: Comment nettoyer et / ou entretenir mon garde-manger?

R: Un chiffon humide peut être utilisé pour nettoyer les paniers. N'utilisez pas d'huile ou d'abrasifs durs lors du nettoyage, car cela pourrait endommager le métal.

Pour toute autre question, veuillez contacter notre service clientèle via les détails sur la page Contact.

Conseils de sécurité

Pratiques de travail sécuritaires

Veillez lire les pratiques de travail sécuritaires pour assurer la prévention des blessures ou des dommages à l'appareil.

N'assemblez pas le panier de cuisine en fil extractible s'il est endommagé et / ou cassé.

Soyez prudent lorsque vous utilisez des outils tels qu'une perceuse.

Porter des lunettes de protection lors de l'utilisation de la perceuse.

Assurez-vous que les patins sont sécurisés avant de continuer l'assemblage.

Faites attention aux doigts lorsque vous placez le panier sur les glissières.

Le produit ne doit être utilisé qu'à l'intérieur, car il pourrait causer des dommages s'il est laissé à l'extérieur et non protégé.

Vérifiez régulièrement l'étanchéité des vis et resserrez-les si nécessaire.

Ne dépassez pas la capacité de rayonnage, détaillée sur la page Spécifications. Remarque- La capacité est basée sur le poids réparti sur l'ensemble de l'étagère.

Toujours garder le poids uniformément réparti pour éviter tout dommage, et pour empêcher les paniers de se pencher.

Assurez-vous que chaque panier est correctement fixé avant de commencer à ranger les articles dans les paniers.



Deutsche

Spezifikation

Produktbeschreibung

Sie haben Probleme damit, an die Gegenstände auf der Rückseite Ihre Schrank zu gelangen? Nun, wir haben die Lösung. Mit unseren ausziehbaren Küchenkörben erreichen Sie alles bequem.

Die Aufbewahrungskörbe für die Küche maximieren Ihren Platz und werten das Aussehen und den Stil Ihrer Küche auf. Eine gute Möglichkeit, enge Küchenräume zu nutzen und sicherzustellen, dass kein Platz verloren geht.

Wir bei Monster Group UK verstehen, dass das ein neuer und aufregender Kauf ist. Obwohl es verlockend ist an dieser Stelle hängen zu bleiben, lesen Sie bitte die Anweisungen sorgfältig durch, bevor Sie mit der Montage beginnen.

Bitte lesen Sie vor dem Start den Sicherheitshinweis, eine Anleitung zur sicheren Arbeitspraxis, um Verletzungen oder Schäden am Gerät zu vermeiden.

Artikelinhalte

Küchenkorb für 600mm Schrank x 2:

- 2 x Drahtküchenkörbe
- 4 x Laufschiene
- 8 x Klammern
- 16 x M4x12 Schrauben
- 16 x M4x16 Schrauben

Küchenkorb für 600mm Schrank x 3:

- 3 x Drahtküchenkörbe
- 6 x Laufschiene
- 12 x Klammern
- 24 x M4x12 Schrauben
- 24 x M4x16 Schrauben

Produktmerkmale

Küchenkorb für 600mm Schrank:

Maße: 440mm D x 497mm W x 140mm H
Regalkapazität: 15-20 KG

Monster Garantie

Falls Sie ein Produkt einwandfrei zurückschicken wollen, bieten wir eine 14-Tages-Rücknahmegarantie an, sofern der Artikel ungeöffnet ist und sich in einem wiederverkaufsfähigem Zustand befindet.

Eine 12-Monate-Garantie gilt für alle unsere elektrischen Geräte. Wir werden die Kosten für Arbeit und Teile abdecken. Unsere Richtlinie ist es zu versuchen und den Artikel vor einer Umtausch- oder Rückerstattungsvereinbarung zu reparieren.

Falls aus irgendeinem Grund ein Teil fehlen sollte, kontaktieren Sie uns bitte innerhalb von 7 Tagen nach Erhalt der Auftragsbestätigung. Sie können unseren freundlichen und hilfreichen Kundenservice anrufen oder mailen. Für vollständige Geschäftsbedingungen kontaktieren Sie unsere Support-Abteilung über die Detailangaben, die auf unserer Kontaktseite zu finden sind. Die Haftung von Monster Group (UK) Limited ist ausschließlich auf den kommerziellen Wert des Produkts beschränkt.

Produktfunktionen



Draht-Küchenkorb

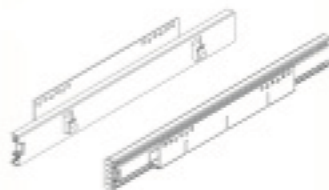

Laufschienen



Clip



M4 x 12



M4 x 16

Benutzerhandbuch

Montageanweisungen

Wenn Ihr Schrank Scharniere hat, stellen Sie sicher, dass Sie eine Position wählen, in der die Laufschienen nicht blockiert werden.

Stellen Sie sicher, dass Sie alle über Komponenten und Fixierungen verfügen, bevor Sie Ihr Projekt beginnen.

Schritt 1 - Schraubenlöcher für die ausziehbaren Korbführungen vorbohren.

- 1) Markieren Sie zwei Schraubenlöcher an jeder Seitenwand des Schrankes für die linken und rechten Laufschienen.
- 2) Markieren Sie 89 mm nach innen und ein Minimum von 80 mm von unten. Nutzen Sie das untere Bild als Unterstützung.

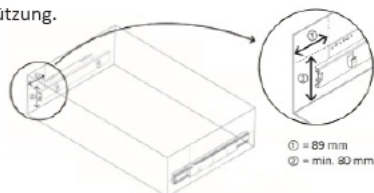

① = 89 mm
② = min. 80 mm

Sie können den Rest Ihrer Körbe je nach Objekt, die Sie lagern, freistellen.

- 3) Bohren Sie die 2 Schraubenlöcher auf jeder Seite des Gehäuses.

Schritt 2 - Befestigen Sie die Laufschienen.

- 1) Richten Sie die Laufschienen mit den vorgebohrten Löchern aus und fixieren Sie sie. Befestigen Sie jede Laufschiene mit 2 x M4 x 16mm Holzschrauben.
- 2) Sobald Sie diese Schrauben hineingebohrt haben, bohren Sie für die restlichen Holzschrauben vor.
- 3) Die restlichen Holzschrauben in die vorgebohrten Löcher einschrauben.

Top Tipp: Schrauben Sie die Schrauben gleichmäßig über die 2 Laufschienen und spiegeln Sie die Position auf beiden Seiten für eine stärkere Küchenaufbewahrung.

Schritt 3 - Installieren Sie die ausziehbaren Körbe.

- 1) Erweitern Sie beide Laufschienen auf ihre volle Kapazität.
- 2) Suchen Sie die Metallklammern an den Seiten der Laufschienen. Nutzen Sie das untere Bild als Unterstützung.



Die Metallklammer muss am tiefsten Punkt des Korbes befestigt werden.

- 3) Sie sollten jetzt in der Lage sein, den Korb auf jeder Laufschiene zu befestigen.

Schritt 4 - Die Schublade.

Bei Bedarf können Sie den Drahtkorb an Ihrer Schranktür montieren.

- 1) Setzen Sie die Klammern in die gewünschte Position und markieren Sie die Befestigungslöcher.
- 2) Bohren Sie die Befestigungslöcher.
- 3) Die Halterung um den Drahtkorb legen und mit der Schranktür mittels 6 x M4 x 12 Schrauben befestigen.

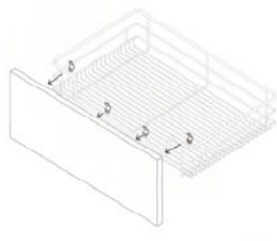

Fehlerbehebung

Leitfaden zur Problembhebung

Bitte lesen Sie bei Problemen mit Ihrem Gerät den folgenden Leitfaden. Die folgenden Informationen decken die am häufigsten gestellten Fragen ab.

F: Bei meiner Bestellung fehlen Teile.

A: Wenn ein Teil fehlt, nehmen Sie bitte innerhalb von 7 Tagen nach Erhalt Ihrer Bestellung Kontakt mit uns auf. Sie können unseren freundlichen und hilfsbereiten Kundensupport anrufen oder mailen. Bitte beachten Sie die Details auf der Kontaktseite.

F: Welche Art von Werkzeugen benötige ich, um das ausziehbare Küchenkorbsystem zu installieren?

A: Sie benötigen einen Bohrer, um Löcher für Ihre Schrauben vorzubohren. Ein Bleistift und Maßband wird bei der Ausarbeitung der Messungen für Ihre Körbe hilfreich sein. Ein Schraubenzieher wird während des gesamten Prozesses benötigt, um einige Schrauben festzuziehen. Denken Sie immer daran, beim Umgang mit Werkzeugen wie einem Bohrer vorsichtig zu sein.

F: Wie reinige und / oder pflege ich meine Küchenspüle?

A: Ein feuchtes Tuch kann zum Reinigen der Körbe verwendet werden. Verwenden Sie kein Öl oder harte Schleifmittel für die Reinigung, da dies das Metall beschädigen könnte.

Bei allen anderen Problemen wenden Sie sich bitte an unseren Kundendienst via Details auf der Kontaktseite.

Sicherheitshinweis

Sichere Arbeitspraxis

Bitte lesen Sie sich die Anleitung zur sicheren Arbeitspraxis durch, um Verletzungen oder Schäden am Gerät zu vermeiden.

Montieren Sie nicht den ausziehbaren Drahtkorb, sofern dieser beschädigt und/oder gebrochen ist.

Seien Sie vorsichtig, wenn Sie Werkzeuge wie einen Bohrer verwenden.

Tragen Sie einen Augenschutz, wenn Sie den Bohrer benutzen.

Stellen Sie sicher, dass die Laufschiene sicher sind, bevor Sie mit der Montage fortfahren.

Seien Sie vorsichtig mit den Fingern, wenn Sie den Korb auf der Laufschiene platzieren.

Das Produkt sollte nur in Innenräumen verwendet werden, da es zu Schäden führen kann, wenn es draußen und ungeschützt aufbewahrt wird.

Überprüfen Sie die Schrauben regelmäßig auf festen Sitz und ziehen Sie sie gegebenenfalls nach.

Überschreiten Sie nicht die Regalkapazität, die auf der Seite "Spezifikationen" angegeben ist. Hinweis- Die Kapazität basiert auf dem Gewicht, das über das gesamte Regal verteilt ist.

Halten Sie das Gewicht immer gleichmäßig verteilt, um Beschädigungen zu vermeiden und das Anlehnen der Körbe zu verhindern.

Vergewissern Sie sich, dass jeder Korb richtig eingerastet ist, bevor Sie damit beginnen, Gegenstände in den Körben zu lagern.



Español

Especificación

Descripción del producto

¿Tiene dificultad para alcanzar los artículos en la parte posterior de su alacena? Bueno, tenemos la solución. Nuestras cestas de cocina extraíbles le ayudarán a alcanzar todo con facilidad.

Las cestas de almacenamiento maximizarán su espacio y mejorarán la apariencia y el estilo de su cocina. Una excelente manera de usar un espacio estrecho en la cocina, asegurándose de que ningún espacio sea desperdiciado.

En Monster Group UK comprendemos que esta es una compra nueva y emocionante, y aunque es tentador empezar a usarlo con entusiasmo, lea atentamente estas instrucciones antes de comenzar el ensamblaje.

Consulte y lea Consejos de seguridad, Prácticas de trabajo seguro para garantizar la prevención de lesiones o daños al producto antes de comenzar.

Contenido del artículo

2 x Cestas de cocina para gabinete de 600mm:

2 x cestas de alambre
4 x correderas
8 x soportes
Tornillos 16 x M4 x 12
Tornillos 16 x M4 x 16

2 x Cestas de cocina para gabinete de 600mm:

3 x cestas de alambre
6 x correderas
12 x soportes
Tornillos 24 x M4 x 12
Tornillos 24 x M4 x 16

Produktmerkmale

Cesta de cocina para gabinete de 600mm:

Dimensiones: 440m L x 497mm An 140 mm A
Capacidad de la estantería: 15kg-20kg

Garantía Monster

Si quiere devolver un producto que funciona perfectamente, ofrecemos una política de devoluciones de 14 días si el producto está sin abrir y en condiciones revendibles. Se aplica una garantía de 12 meses a todos nuestros productos eléctricos; cubriremos el costo de mano de obra y partes. Nuestra política es intentar arreglar el producto antes de realizar un intercambio o reembolso.

Si por alguna razón falta una pieza por favor contáctanos dentro de los 7 primeros días tras recibir su pedido. Puedes llamar o mandar un correo electrónico a nuestro equipo amable de atención al cliente. Para ver todos los términos y condiciones, contacte con nuestro departamento de ventas vía los detalles en la página Contáctanos.

La responsabilidad de Monster Group (UK) se limitará únicamente al valor comercial del producto.

Características del Producto

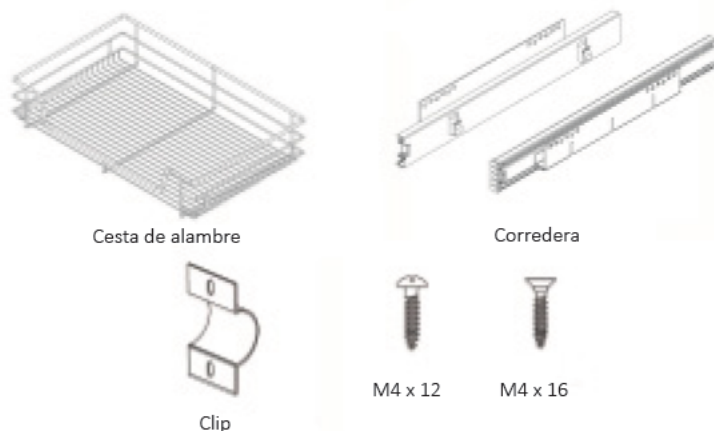

Guía del usuario

Instrucciones de Montaje

Si su gabinete tiene bisagras, asegúrese de elegir una posición en la que los correderos no se bloqueen.

Asegúrese de tener todos los componentes y fijaciones antes de iniciar el proyecto.

Paso 1- Pre-perfore los agujeros de tornillos para los correderos de la cesta extraíble.

- 1) Marque dos agujeros de tornillo en cada panel lateral del gabinete para las correderas izquierda y derecha
- 2) Marque 89mm hacia dentro y un mínimo de 80mm de la parte inferior. Utilice la imagen de abajo para ayudar.

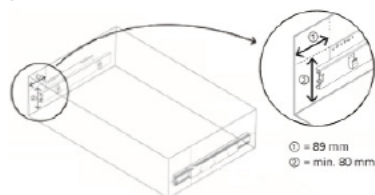

Usted puede espaciar el resto de sus canastas de acuerdo a los objetos que usted está almacenando.

- 3) Perfore los 2 orificios de los tornillos a cada lado del gabinete.

Paso 2 - Fije los corredores.

- 1) Alinee los corredores con los orificios pre-taladrados y fíjelos en su lugar. Fijar cada corredor con 2 tornillos de madera M4 x 16mm.
- 2) Una vez que haya introducido estos tornillos, taladre agujeros pilotos para el resto de los tornillos de madera.
- 3) Atornille los tornillos de madera restantes en los orificios pre-taladrados.

Recomendación Principal: Espaciar los tornillos uniformemente a lo largo de las 2 correderas y reflejar la posición en ambos lados para un sistema de almacenaje más fuerte.

Paso 3 - Instale las cestas extraíbles.

- 1) Extienda ambos corredores a su capacidad completa.
- 2) Ubique los clips metálicos en los lados de los rieles. Utilice la imagen de abajo para ayudarse.



El clip metálico debe fijarse al punto más bajo de la cesta.

- 3) Ahora debe ser capaz de enganchar la cesta en cada corredera.

Paso 4 - El panel del cajón.

Si es necesario, puede montar la cesta de alambre en la puerta del gabinete.

- 1) Coloque los soportes en la posición deseada y marque los orificios de fijación.
- 2) Perfore los orificios de fijación.
- 3) Coloque el soporte alrededor de la canasta de alambre y fije a la puerta del gabinete usando los tornillos 24 x M4 x 12

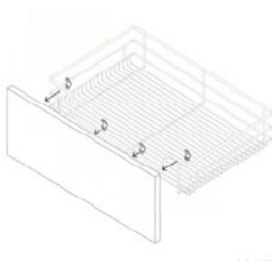

Solución de Problemas

Guía de Resolución

Lea por favor la guía abajo si usted tiene cualquier problema o fallas con su dispositivo. La siguiente información cubre y resuelve la mayoría de las preguntas frecuentes.

P: Faltan partes de mi pedido.

R: R: Si falta una pieza, póngase en contacto con nosotros en un plazo de 7 días a partir de la recepción de su pedido. Puede llamar o enviar un correo electrónico a nuestro amigable y útil equipo de Atención al Cliente. Por favor, consulte los detalles en la página Contacto.

P: ¿Qué tipo de herramientas necesito para instalar el sistema de cestas de cocina extraíble?

R: Necesitará un taladro, para la pre-perforación de los agujeros para sus tornillos. Un lápiz y la cinta métrica será útil cuando se trabaje con mediciones para sus cestas. Se necesitará un destornillador de estrella para apretar los tornillos durante el proceso. Recuerde siempre tener cuidado al manipular herramientas como un taladro.

P: P: ¿Cómo limpio y / o mantengo mi alacena?

R: A: Un paño húmedo puede ser utilizado para limpiar las cestas. No use aceite o abrasivos al limpiarlos, ya que esto podría dañar el metal.

Para cualquier otra cuestión, por favor contacte con nuestro Departamento de atención al cliente a través de los detalles de la página de Contacto.

Consejos de Seguridad

Prácticas de Trabajo Seguras

Lea por favor la práctica de trabajo segura para asegurar la prevención de lesiones o daños al dispositivo.

No arme la cesta de cocina extraíble si está dañada y/o rota.

Tenga cuidado al usar herramientas como un taladro.

Use protección ocular cuando use el taladro.

Asegúrese de que las correderas estén aseguradas antes de continuar con el montaje.

Tenga cuidado con los dedos cuando coloque la cesta sobre los corredores.

El producto solo debe usarse en interiores, ya que podría dañarse si se deja afuera y sin protección.

Revise los tornillos regularmente para ver si están apretados, y apriételes si es necesario.

No exceda la capacidad del estante, detallada en la página de Especificaciones. Nota: la capacidad se basa en el peso distribuido en toda la estantería.

Mantenga siempre el peso distribuido uniformemente para evitar cualquier daño y para evitar que las cestas se inclinen.

Asegúrese de que cada cesta esté bien ajustada en su lugar antes de comenzar a almacenar artículos en las estabas.



Italiano

Specifiche

Descrizione di prodotto

Avete difficoltà a raggiungere quegli accessori sul retro della credenza? Bene, abbiamo una soluzione. I nostri cestini da cucina estraibili vi aiuteranno a raggiungere tutto con facilità.

I cestini portaoggetti per la cucina massimizzano lo spazio e migliorano l'aspetto e lo stile della cucina. Un ottimo modo di utilizzare lo spazio ristretto della cucina, assicurandosi che non vi siano sprechi di spazio.

Noi di Monster Group UK capiamo che si tratta di un acquisto nuovo ed entusiasmante, e, nonostante la tentazione di gettarsi a capofitto nel montaggio, si prega di leggere attentamente queste istruzioni prima di iniziare a montare questo prodotto.

Consultare e leggere i Consigli per la sicurezza, le Pratiche di lavoro sicuro per assicurare la prevenzione di lesioni o danni al dispositivo prima di metterlo in funzione.

Contenuto della Confezione

Cestino da cucina per credenza da 600mm x 2:

2 x Cestino da cucina a filo
4 x Guide
8 x Staffe
16 x M4x12 Viti
16 x M4x16 Viti

Cestino da cucina per credenza da 600mm x 3:

3 x Cestino da cucina a filo
6 x Guide
12 x Staffe
24 x M4x12 Viti
24 x M4x16 Viti

Specifiche Prodotto

Cestino da cucina per credenza da 600mm:

Dimensioni: 440mm P x 497mm L x 140mm H
Capacità di scaffalatura: 15-20kg

Garanzia Monster

Se si desidera restituire un prodotto in perfetta efficienza, forniamo una di restituzione di 14 giorni fintanto che l'articolo è aperto e in una condizione rivendibile.

Una garanzia di 12 mesi si applica a tutti i nostri prodotti elettrici; copriremo il costo del lavoro e delle parti. La nostra politica è quella di cercare di aggiustare l'oggetto prima di organizzare uno scambio o un rimborso.

Se per qualsiasi motivo vi è una parte mancante, si prega di mettersi in contatto con noi entro 7 giorni dalla ricevuta del vostro ordine. È possibile chiamare o inviare una e-mail al nostro amichevole e disponibile Customer Support Team. Per termini e le condizioni contattare il nostro reparto di supporto tramite i dettagli sulla pagina dei contatti.

La Responsabilità di Monster Group (UK) è esclusivamente Limitata al Valore Commerciale del Prodotto.

Caratteristiche del prodotto



Cestino da cucina a filo

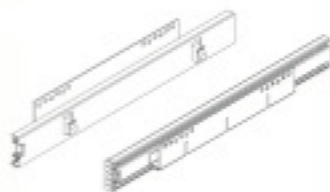

Guida



Fermaglio



M4 x 12



M4 x 16

Guida Utente

Istruzioni di montaggio

Se il mobile è dotato di cerniere, assicurarsi di scegliere una posizione in cui le guide non si bloccheranno.

Assicuratevi di avere tutti i componenti e i fissaggi prima di iniziare il progetto.

Faso 1: Predisporre i fori per le viti delle guide estraibili del cestello.

1. Segnare due fori per le viti su ogni pannello laterale del mobile per il lato sinistro e le guide di destra.
2. Segnare 89mm verso l'interno e almeno 80mm dal basso. Utilizzare l'immagine sottostante come riferimento.

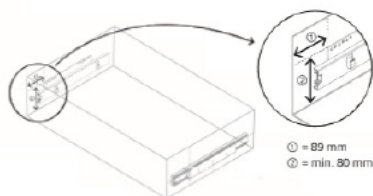

È possibile spaziare il resto dei cestini in base agli oggetti che si dovranno riporre.

3. Praticare i 2 fori per le viti su ogni lato del mobile.

Faso 2: Fissare le guide di scorrimento.

1. Allineare le guide con i fori predisposti e fissarli in posizione. Fissare ogni guida di scorrimento con 2 viti per legno M4 x 16mm.
2. Una volta inserite queste viti, praticare i fori pilota per le altre viti da legno rimanenti.

3. Avvitare le restanti viti per legno nei fori predisposti.

Suggerimento: posizionare le viti in modo uniforme sulle 2 guide e specchiarne la posizione su entrambi i lati per ottenere una soluzione più robusta.

Fase 3: Montaggio dei cestelli estraibili.

1. Estendere entrambi le guide al massimo della loro capacità.
2. Posizionare i fermagli di metallo sui lati delle guide. Utilizzare la seguente immagine come riferimento.



Il fermaglio di metallo deve essere fissato nel punto più basso del cestello.

3. A questo punto si dovrebbe essere in grado di agganciare il cestello ad ogni guida di scorrimento.

Fase 4: La credenza.

Se necessario, è possibile montare il cestello sullo sportello del mobile.

1. Posizionare le staffe nella posizione desiderata e segnare i fori di fissaggio.
2. Praticare i fori di fissaggio.
3. Collocare la staffa attorno al cestello e fissarla alla porta dell'armadio utilizzando le 6 viti M4x12.

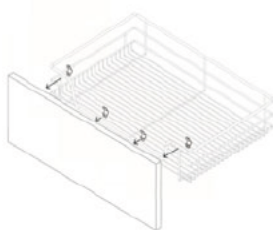

Risoluzione dei problemi

Guida alla risoluzione

In caso di problemi o malfunzionamenti del dispositivo, leggere la guida riportata di seguito. Le informazioni coprono e risolvono la maggior parte delle domande più frequenti.

D: Ci sono parti mancanti nel mio ordine.

R: Se risultasse mancante qualche parte nella confezione, contattare il nostro Servizio Clienti tramite i dettagli sulla pagina Contattaci entro 7 giorni dalla ricezione.

D: Di quali utensili ho bisogno per installare il cestello estraibile?

R: Avrete bisogno di un trapano per praticare i fori di pre-foratura per le vostre viti. Una matita e metro a nastro sarà per prendere le misure preliminari. Sarà necessario anche un cacciavite per fermare le viti durante il procedimento. Ricordarsi sempre di fare attenzione quando si utilizzano strumenti potenzialmente pericolosi come il trapano.

D: Come pulire/ eseguire la manutenzione dei cestini?

R: Per pulire i cestini è possibile utilizzare un panno umido. Non utilizzare olio o sostanze abrasive durante la pulizia, in quanto potrebbero danneggiare il metallo.

Per tutti gli altri problemi si prega di contattare il nostro servizio di assistenza clienti tramite i dettagli sulla pagina Contatti.

Consigli per la Sicurezza

Pratiche di lavoro sicuro

Leggere attentamente le pratiche di lavoro sicuro per garantire la prevenzione di lesioni o danni al dispositivo.

Non montare il cestello estraibile se è danneggiato e/o rotto.

Prestare attenzione quando si usano utensili come un trapano.

Indossare una protezione per gli occhi durante l'uso del trapano.

Prima di procedere con il montaggio, accertarsi che le guide siano fissate saldamente.

Prestare attenzione alle dita quando si posiziona il cestello sulle guide.

Il prodotto deve essere utilizzato solo all'interno, poiché potrebbe danneggiarsi se lasciato all'esterno e non protetto.

Controllare regolarmente il serraggio delle viti e, se necessario, serrarle nuovamente.

Non superare la capacità dello scaffale, indicata nella pagina Specifiche. Nota: La capacità si basa sul peso distribuito sull'intero ripiano.

Mantenere sempre il peso uniformemente distribuito per evitare danni e per evitare che i cestelli si inclinino.

Accertarsi che ogni cestello sia correttamente agganciato in posizione prima di iniziare a riporre gli oggetti nei cestini.