

# Instructions d'Assemblage

**Attention: Vous devez lire ce document avant d'assembler**

## **Chaise Pivotante**

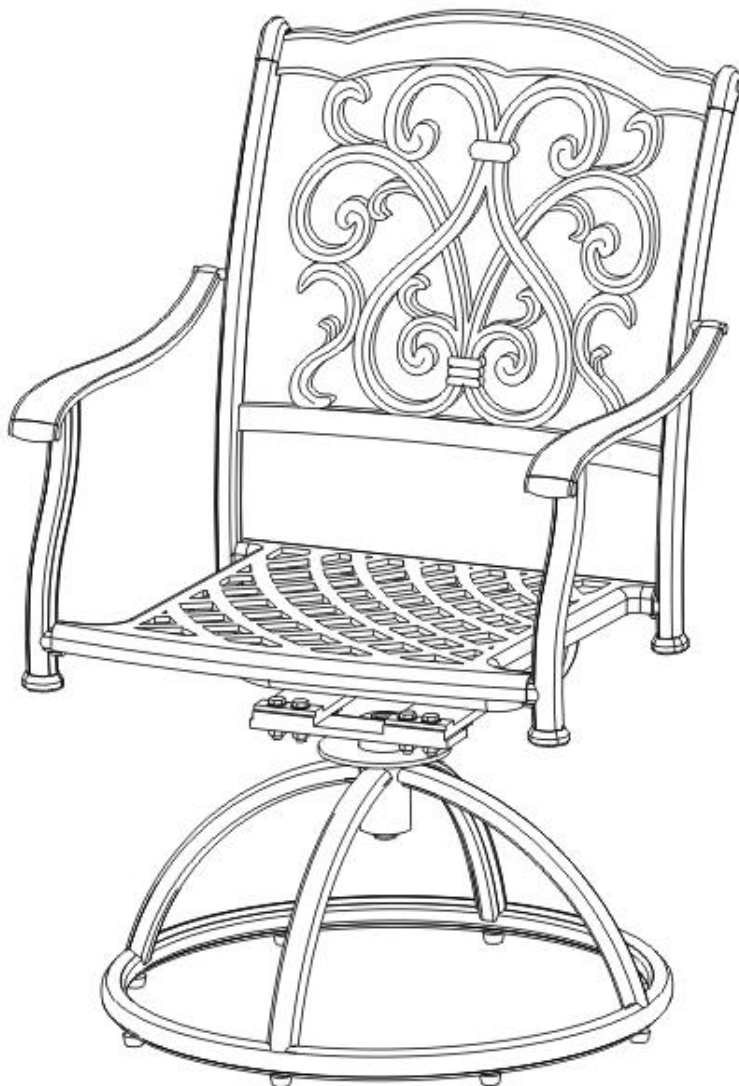

**ATTENTION** : Cette table n'est PAS un JOUET. Garder vos enfants à distance pendant l'assemblage.

# Préparation de l'Assemblage

Avant de commencer l'assemblage

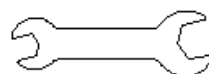
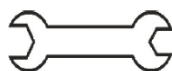
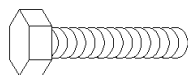

- Lire les instructions en entier.



- Avoir deux adultes disponibles pour l'assemblage



- Ne pas faire l'assemblage au sol ou sur un tapis



- Assembler sur une surface non-marquant propre (mousse)



- Garder les emballages jusqu'à la fin de l'assemblage

## Liste des Pièces

No.	Image	Description	QTé
A		Siège	1
B		Plaque métallique	2
C		Socle	1

## Liste des Pièces Détachées

①		Boulons (M8*45mm)	5
②		Rondelles ( 8mm )	5
		Écrous ( 8mm )	5
③		Capsules	9
④		Clef	1
⑤		Clef	1

## Étape d'Assemblage

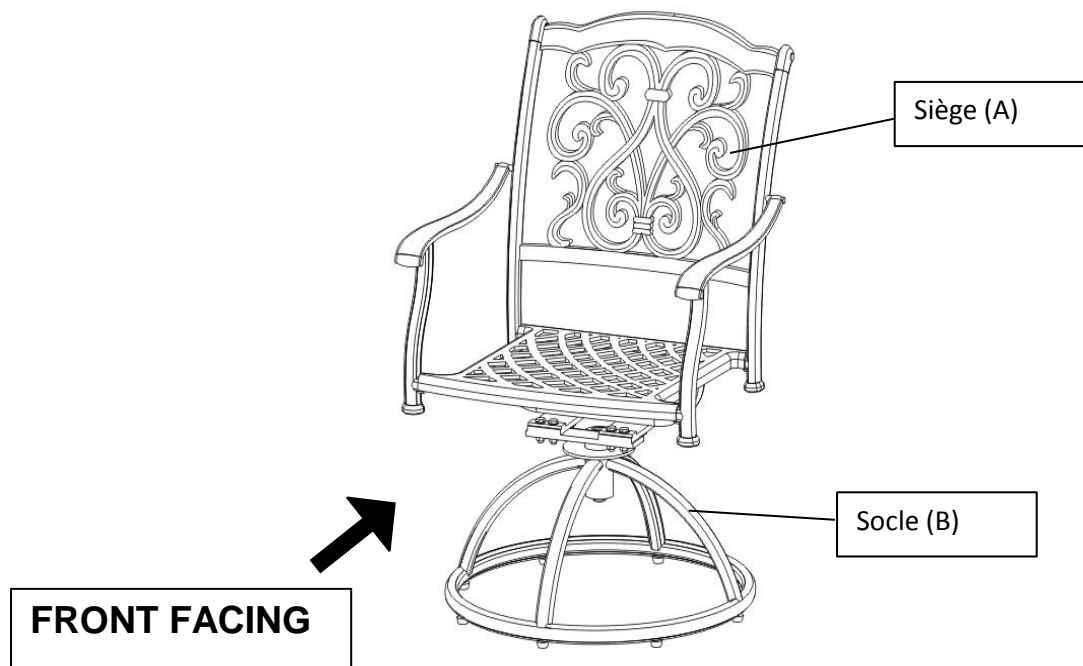

Cette chaise pivotante a plusieurs pièces et peut prendre jusqu'à environ 30 minutes pour assembler. Pour vous donner une idée générale des pièces de la chaise pivotante, l'image au dessus vous aide à mettre en perspective les différentes pièces. Veuillez lire les instructions en dessous pour vous familiariser avec les pièces et étapes avant d'assembler.

### Étape 1



Déballer et placer toutes les pièces sur une surface molle et propre.

## Étape 2

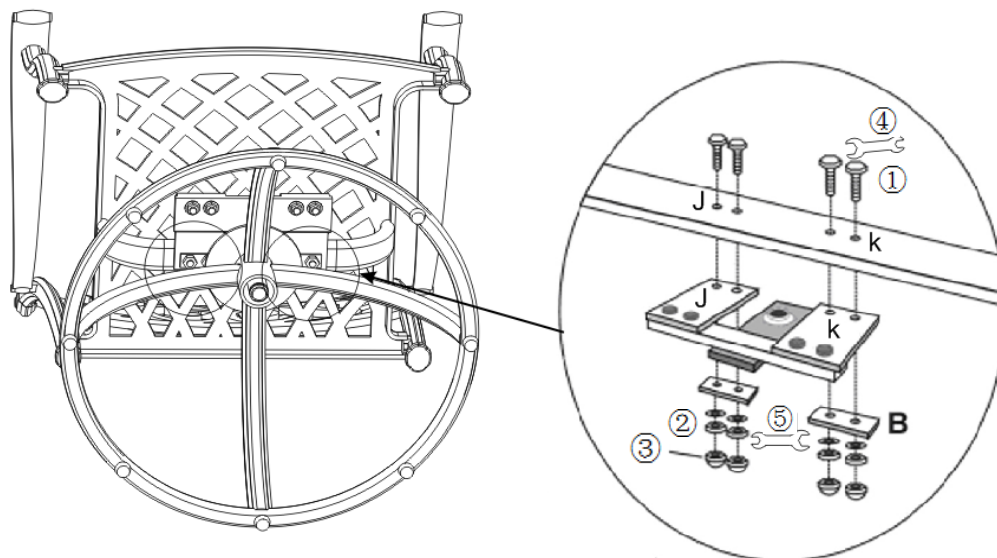

Positionner la chaise avec le dossier contre le sol.

Aligner les trous (J&K) sur la Socle (C) avec les trous de Boulons (J&K) situés en bas du Siège (A).

Fixer le Socle (C) au Siège (A) un utilisant la plaque métallique(①), Rondelles et Ecrous (②),Capsules(③).

Utiliser un Clef(④) pour tenir le boulon, et avec l'autre Clef ⑤), serrer l'écrou(②).

**NE PAS ENCORE TROP SERRER.**

## Étape 3

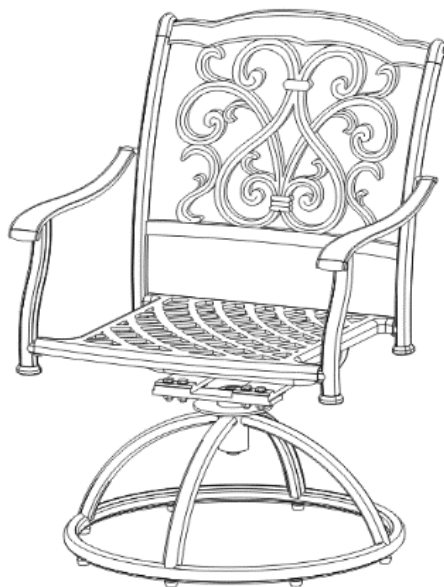

Retourner la Chaise.



















Ajuster le siège jusqu'à ce qu'il est bien à l'équilibre avec le socle.

Ensuite, serrer tous les boulons et écrous.

Votre Chaise est prête à utiliser.

**Cette table de café ne peut être utiliser que sur une surface plane et bien équilibrée.**

# Entretien & Maintenance

-   • Ne pas mettre les objets chauds sur la surface de la fourniture.
  -   • Ne pas laver la fourniture avec les détergents ou cires durs.
  -   • Pour prolonger la durée de vie du produit, **EVITER** de placer la fourniture directement en dessous du rayon soleil.
  -   • Ne pas mettre la fourniture proche de la ventilation air chaude ou air froide.
  -   • Ne pas écrire sur la fourniture sans une barrière matelassée pour protéger la surface.
  -   • Pour prolonger la durée de vie du produit, éviter toutes expositions prolongées à la pluie ou aux rayons solaires. Si possible, placer sous un abri et/ou patio et/ou auvent.
  -   • Pour usage résidentiel seulement. Pas pour usage commercial.
  -   • Les taches peuvent être enlevées avec une solution de savon doux et un chiffon humide
- 
-   • Pour les poussières et déversements, utiliser un chiffon propre, incolore et non pelucheux