



x2

Outdoor Storage Cabinet

Model:CC30-US

No:JZ20250615

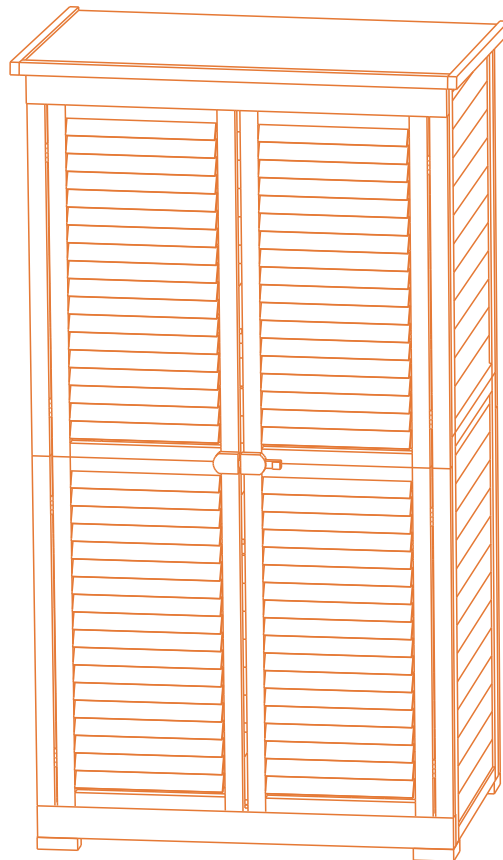

HELP CENTER

Have questions about this product? Contact us, and we'll assist you!

● Customer Support Email:

support.us@soforoom.com

* Upon receiving your email, we'll respond within **48** working hours.

CENTRO DE AYUDA

¿Tienes preguntas sobre tu producto? Ponte en contacto con nosotros y te ayudaremos.

● Correo electrónico de atención al cliente:

support.us@soforoom.com

*Al recibir tu correo electrónico, te responderemos en un plazo de **48** horas laborables.

FAQ

Q1: What should I do if the product I received is damaged or incorrect?

A1: If you've received a damaged, incorrect, or incomplete product, please reach out to our Customer Support Center at support.us@soforoom.com. Include your order number and photos

Q2: What should I do if I encounter problems during installation?

A2: If you encounter any installation issues, please email to support.us@soforoom.com, attach a detailed description of the problem, we will provide you for professional technical support.

Q3: How do I apply a return?

A3: You can initiate a return within 30 days of purchase. Email us at support.us@soforoom.com with your order number and the reason for return. We'll guide you through the process.

Note:

- Please contact us before returning the product to avoid any complications.
- Ensure the product is returned in its original packaging with all accessories included.

PREGUNTAS FRECUENTES

P1: ¿Qué debo hacer si el producto que he recibido está dañado o es incorrecto?

R1: Si has recibido un producto dañado, incorrecto o incompleto, ponte en contacto con nuestro Centro de Atención al Cliente en support.us@soforoom.com. Incluye tu número de pedido y fotos que documenten el problema para que podamos ayudarte con la devolución o el cambio.

P2: ¿Qué debo hacer si encuentro problemas durante la instalación?

R2: Si tienes algún problema durante la instalación, por favor envía un correo electrónico a support.us@soforoom.com, adjuntando una descripción detallada del problema.

Te proporcionaremos soporte técnico profesional.

P3: ¿Cómo puedo solicitar una devolución?

R3: Puede iniciar una devolución en los 30 días siguientes a la compra. Envíenos un correo electrónico a support.us@soforoom.com con su número de pedido y el motivo de la devolución.

Te guiaremos a través del proceso.

Nota:

- Póngase en contacto con nosotros antes de devolver el producto para evitar complicaciones.
- Asegúrate de devolver el producto en su embalaje original y con todos los accesorios incluidos.

Product Guide and Maintenance Instructions

EN

Thank you for purchasing our product! To ensure a smooth installation and a great user experience, we recommend that you carefully read the following guide and instructions before getting started.

Assembly Instructions

- Before starting assembly, sort and organize all parts and accessories. Check for any damaged or missing items. If you notice any issues, please contact us immediately.
- Choose a spacious, flat, and well-lit area to ensure safe and easy assembly.
- Wear gloves to protect your hands from sharp edges. Avoid assembling during strong winds, heavy rain, or storms.
- Refer to the provided diagrams for guidance. Align screws with pre-drilled holes and tighten them only after ensuring all parts are correctly positioned. For larger structures, we recommend having two or more people assist.
- Tighten screws and bolts carefully to avoid over-tightening. If any parts are damaged, contact us immediately.

Safety Warnings

- Keep small parts and tools out of reach of children during assembly.
- Do not sit, stand, or climb on the product. Ensure children do not play on or around the product.
- Avoid assembling or using the product in extreme weather conditions (e.g., strong winds, heavy rain, or storms).

Care and Maintenance

- Regular Inspections: Periodically check and tighten all fasteners (screws, bolts, etc.) to maintain stability.
- Cleaning: Clean regularly to prevent the buildup of dust, debris, or moisture.
- Weatherproofing: Apply weatherproof treatments (e.g., sealants or UV protectants) to extend the product's lifespan.
- Ventilation: Ensure proper ventilation to prevent moisture buildup, which can lead to mold or rust.
- Material Care: Clean with mild soap and water. Avoid using abrasive tools.
- Pest Control: Regularly inspect for pests (e.g., rodents or insects) and take preventive measures to keep them out.

By following these guidelines, you can enjoy a safe and pleasant experience with our product. Thank you for choosing us!

Guía del Producto e Instrucciones de Mantenimiento

ES

¡Gracias por adquirir nuestro producto! Para garantizar una instalación sencilla y una excelente experiencia de uso, le recomendamos leer atentamente la siguiente guía e instrucciones antes de comenzar.

Instrucciones de Montaje

- Antes de iniciar el montaje, clasifique y organice todas las piezas y accesorios. Verifique que no haya elementos dañados o faltantes. Si encuentra algún problema, contáctenos de inmediato.
- Elija un área espaciosa, plana y bien iluminada para garantizar un montaje seguro y sencillo.
- Use guantes para proteger sus manos de los bordes afilados. Evite ensamblar el producto durante fuertes vientos, lluvias intensas o tormentas.
- Consulte los diagramas proporcionados para guiarse en el montaje. Alinee los tornillos con los orificios preperforados y apriételos solo después de asegurarse de que todas las piezas estén correctamente posicionadas. Para estructuras más grandes, recomendamos que dos o más personas participen en el ensamblaje.
- Apriete los tornillos y pernos con cuidado para evitar un ajuste excesivo. Si alguna pieza está dañada, contáctenos de inmediato.

Advertencias de Seguridad

- Mantenga las piezas pequeñas y herramientas fuera del alcance de los niños durante el montaje.
- No se siente, pare ni trepe sobre el producto. Asegúrese de que los niños no jueguen en él ni a su alrededor.
- Evite ensamblar o usar el producto en condiciones climáticas extremas (por ejemplo, fuertes vientos, lluvias intensas o tormentas).

Cuidado y Mantenimiento

- Inspecciones Periódicas: Revise y ajuste regularmente todos los sujetadores (tornillos, pernos, etc.) para mantener la estabilidad del producto.
- Limpieza: Limpie el producto con regularidad para evitar la acumulación de polvo, suciedad o humedad.
- Protección contra el Clima: Aplique tratamientos de protección contra la intemperie (por ejemplo, selladores o protectores UV) para prolongar la vida útil del producto.
- Ventilación: Asegúrese de que el producto tenga una ventilación adecuada para evitar la acumulación de humedad, lo que podría provocar moho o corrosión.
- Cuidado del Material: Limpie con agua y jabón neutro. Evite el uso de herramientas abrasivas.
- Control de Plagas: Inspeccione regularmente para detectar la presencia de plagas (por ejemplo, roedores o insectos) y tome medidas preventivas para mantenerlas alejadas.

Siguiendo estas recomendaciones, podrá disfrutar de una experiencia segura y satisfactoria con nuestro producto.

¡Gracias por elegir nuestro producto!

Exploded View

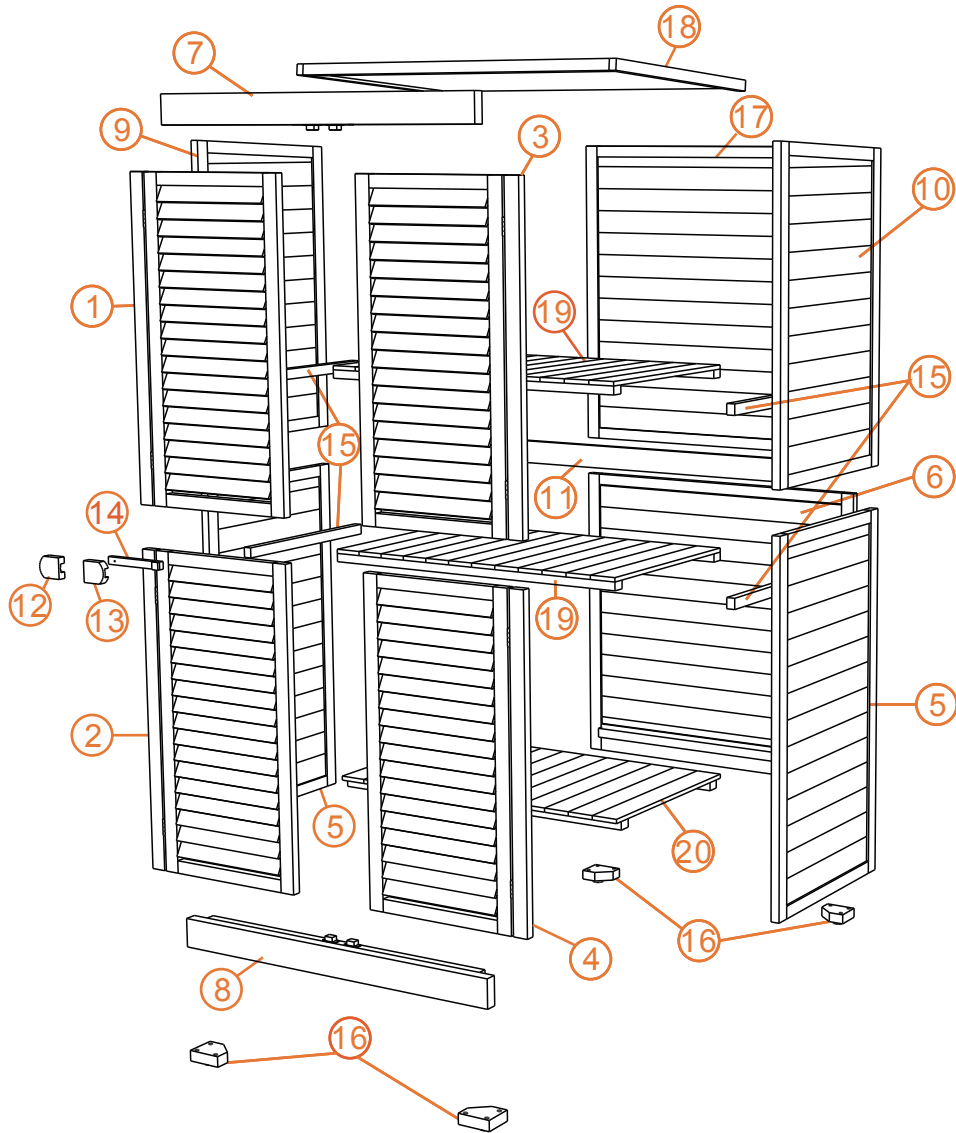

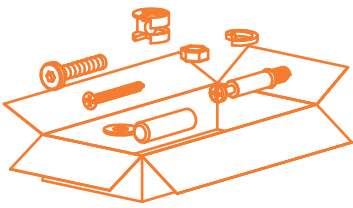

A x44+2

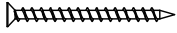

$\varnothing 3.5 \times 40 \text{mm}$

B x20+2

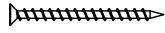

$\varnothing 3.5 \times 30 \text{mm}$

C x8+1

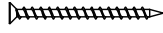

$\varnothing 3.5 \times 35 \text{mm}$

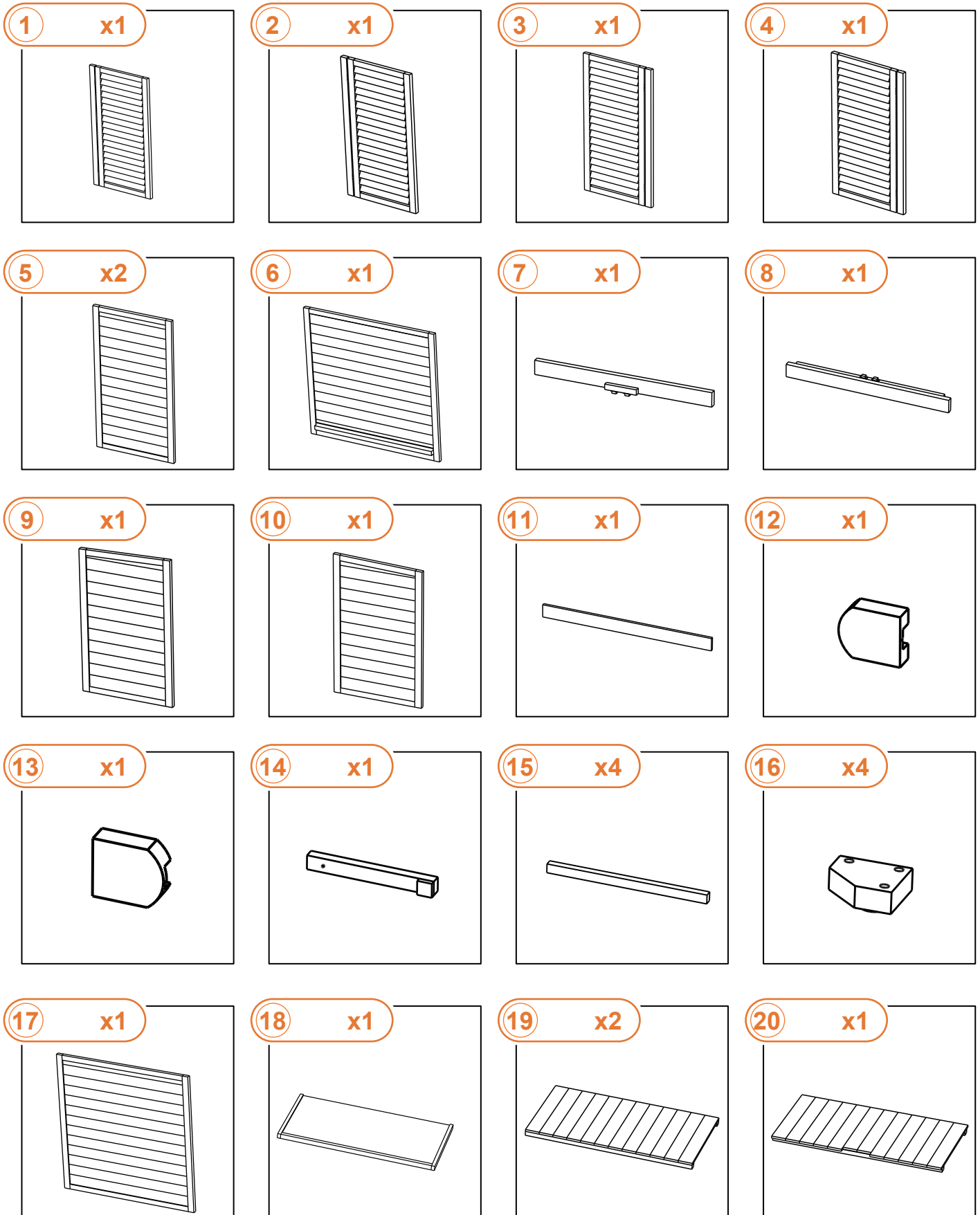
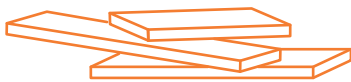

Step 1

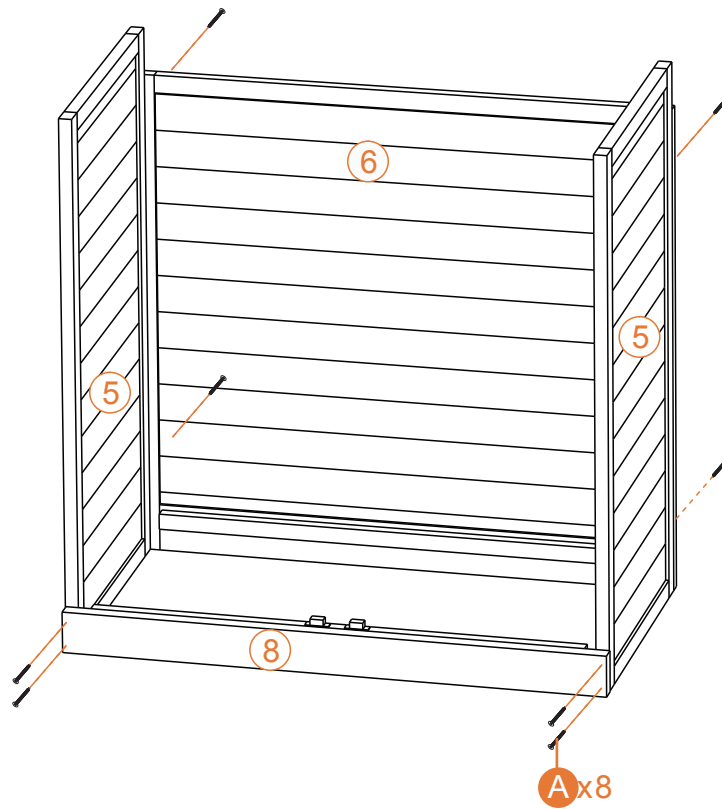
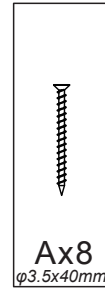
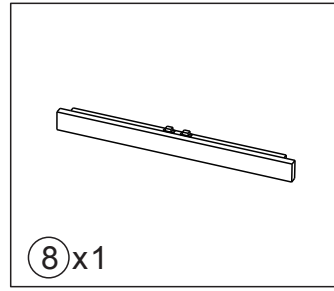
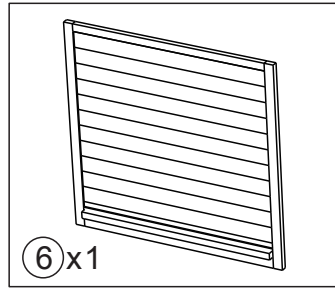
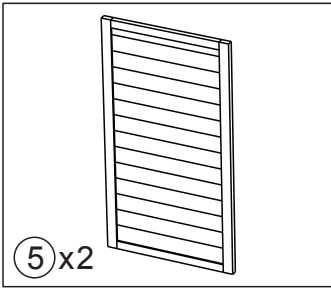

Step2

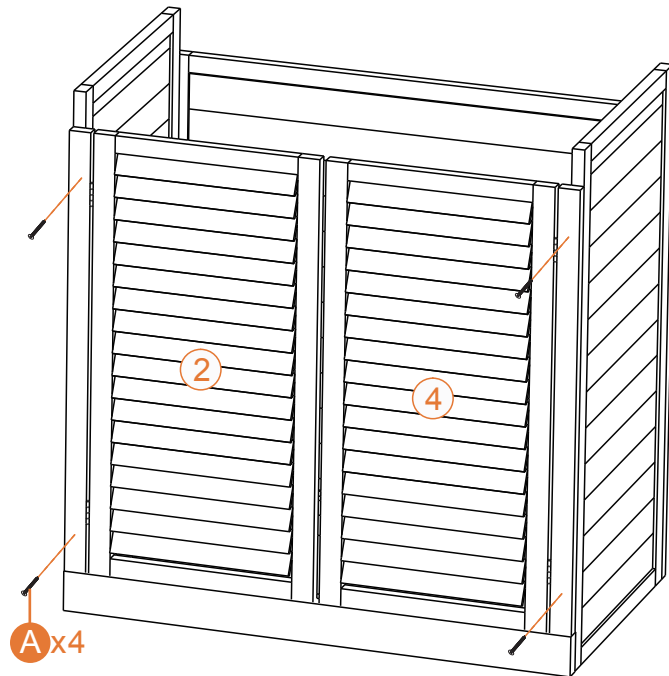
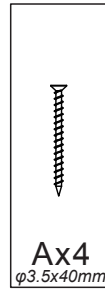
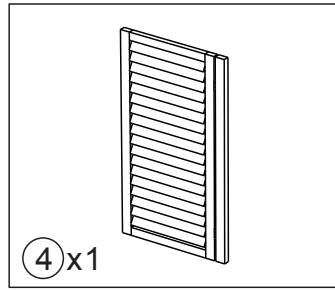
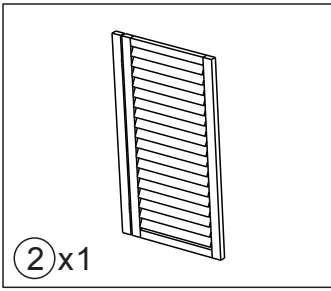

Step 3

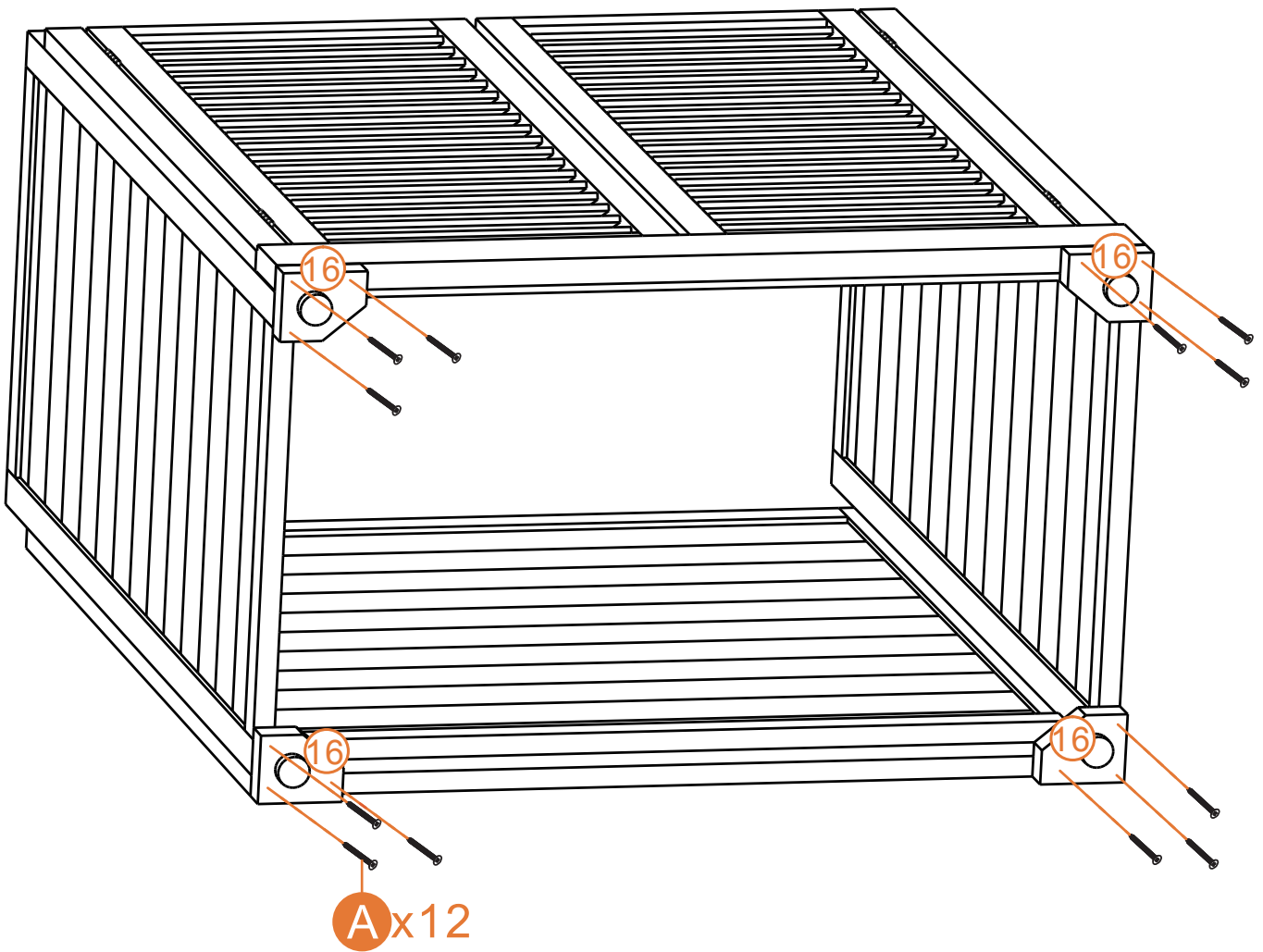
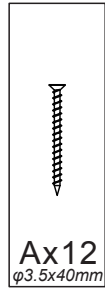
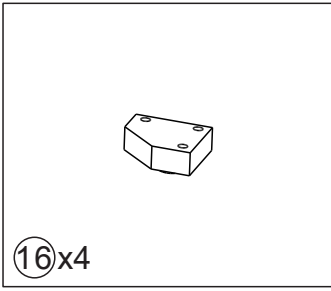

Step 4

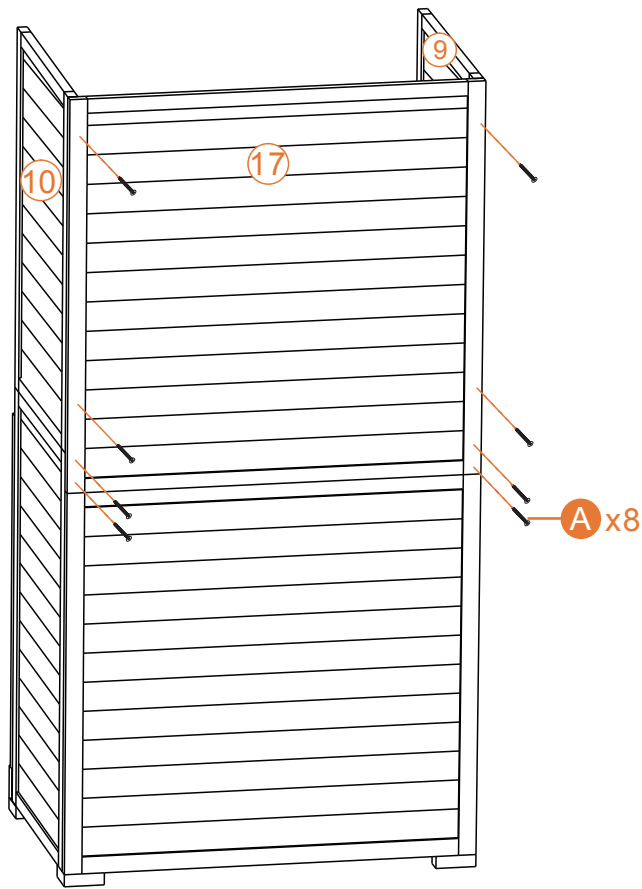
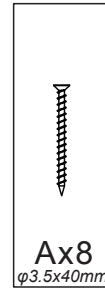
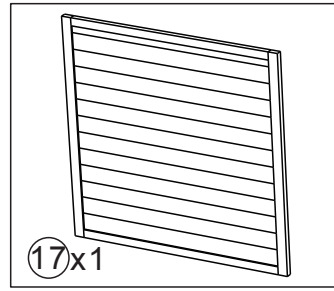
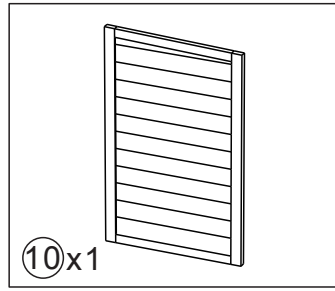
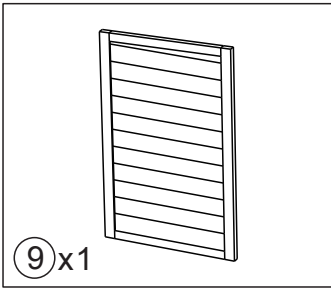

Step 5

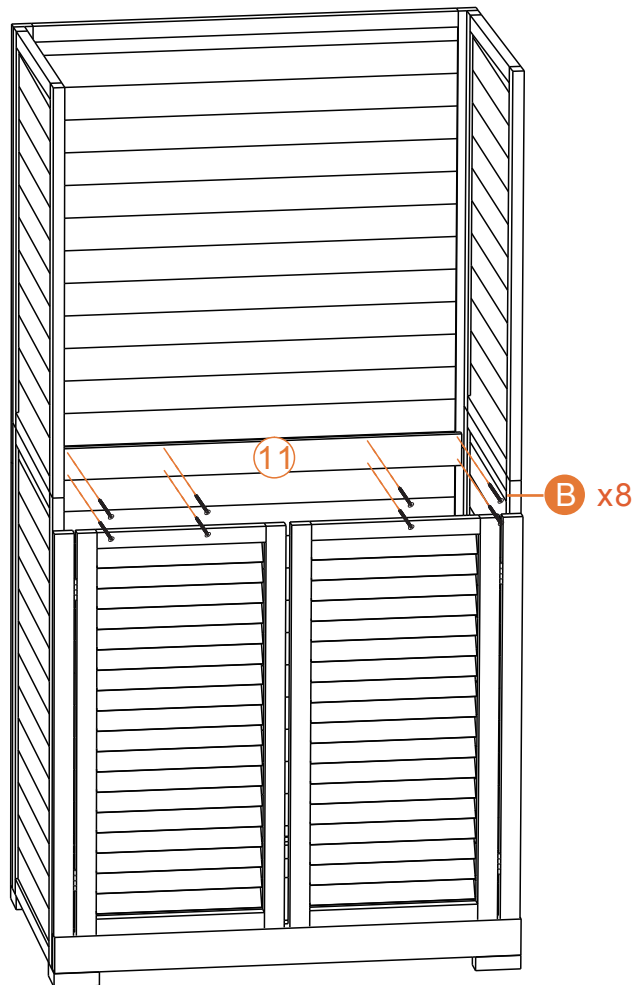
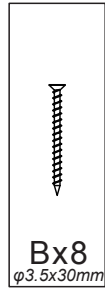
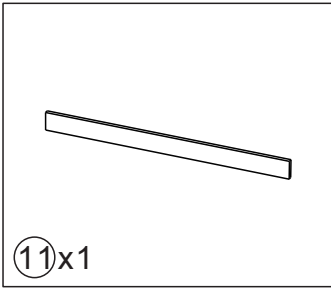

Step 6

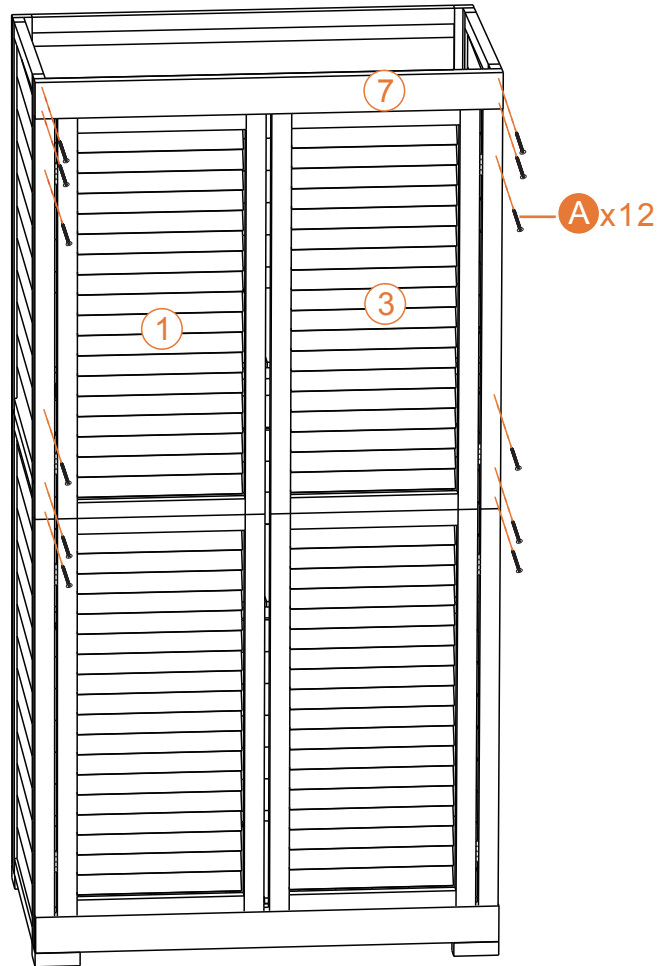
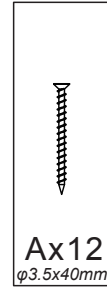
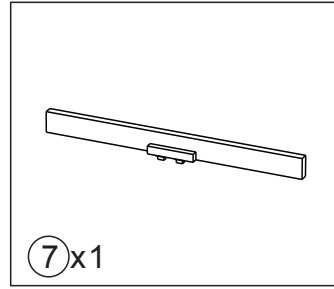
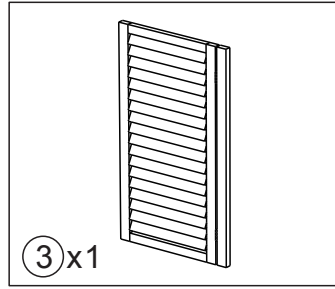
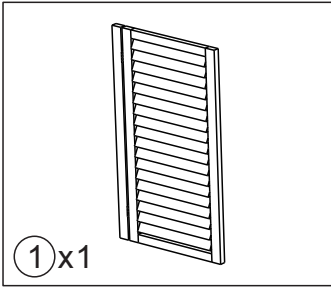

Step 7

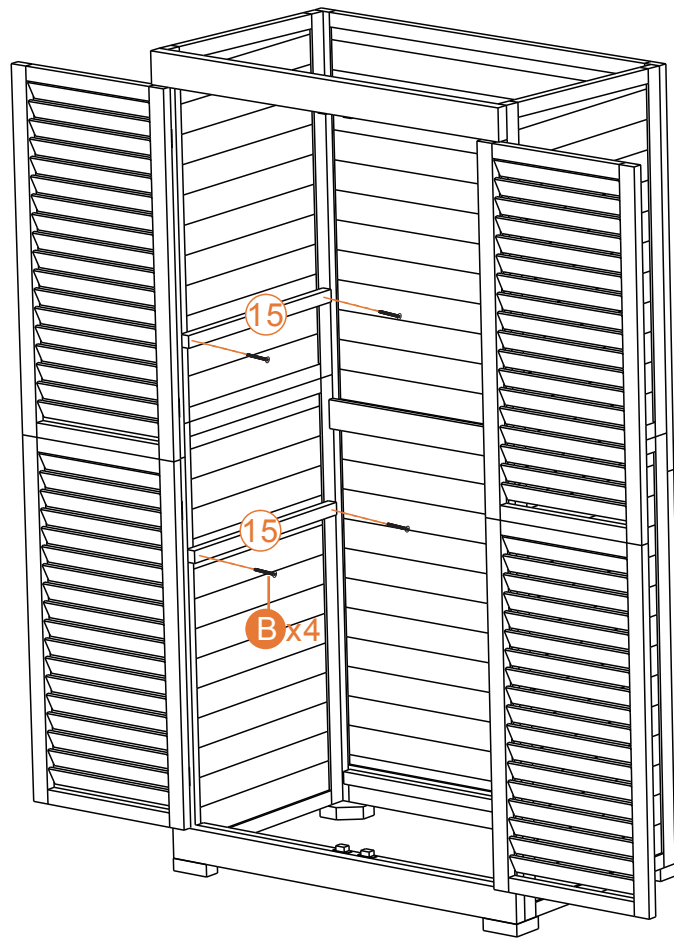
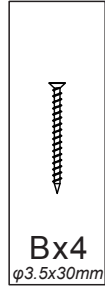
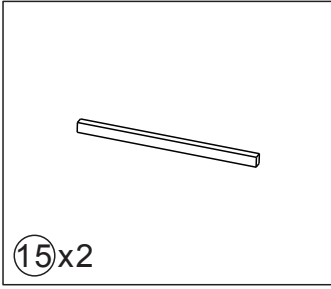

Step 8

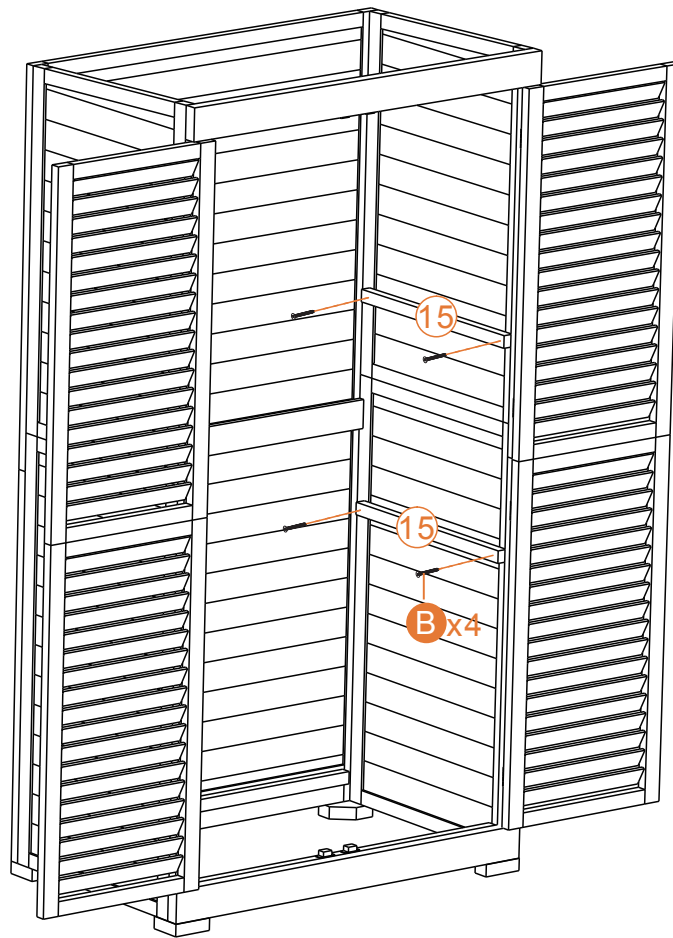
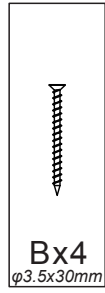
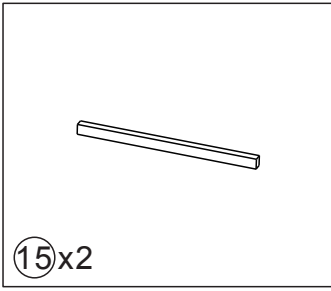

Step 9

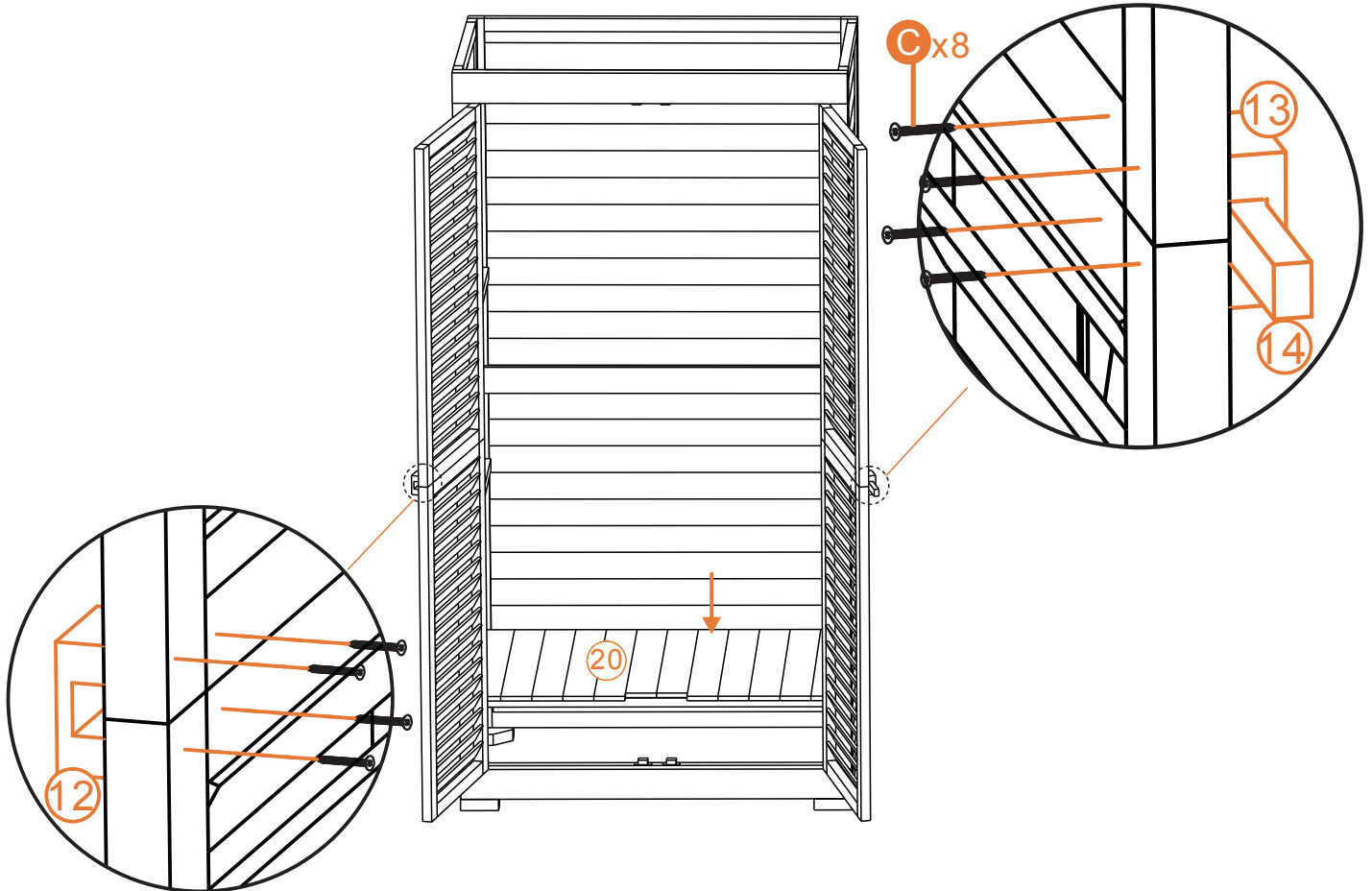
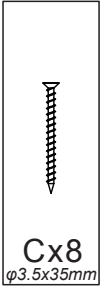
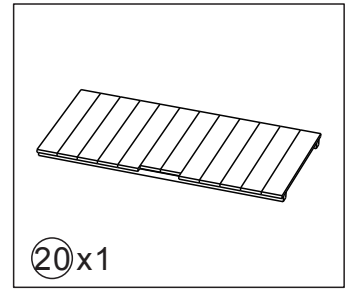
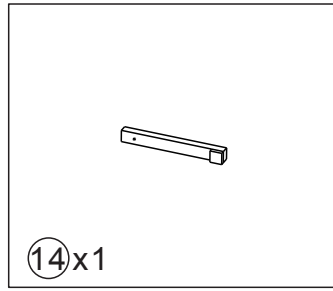
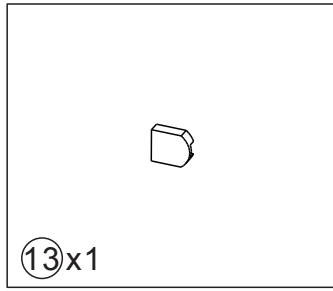
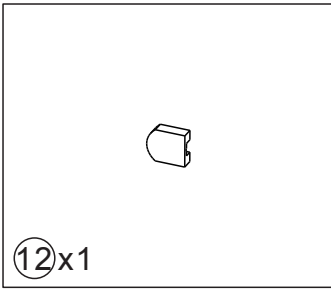

Step 10

