

# MIRROR LIGHT

INSTRUCTIONS PERTAINING TO RISK OF FIRE OR INJURY TO PERSONS  
READ ALL INSTRUCTIONS



**IMPORTANT SAFETY INSTRUCTIONS**  
**SAVE THESE INSTRUCTIONS**

## TOOLS AND MATERIALS REQUIRED:

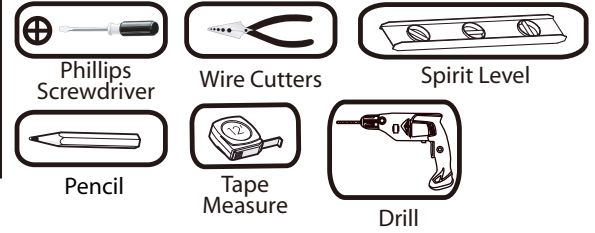

## SAFETY PRECAUTIONS:

1. TURN OFF ELECTRICAL POWER BEFORE STARTING INSTALLATION OF THIS FIXTURE.
  2. WIRING SUPPLIES AS REQUIRED BY LOCAL ELECTRICAL CODE.
  3. THIS PRODUCT MUST BE INSTALLED IN ACCORDANCE WITH THE APPLICABLE INSTALLATION CODE BY A PERSON FAMILIAR WITH THE CONSTRUCTION AND OPERATION OF THE PRODUCT AND THE HAZARDS INVOLVED.
  4. ENSURE THE SCREWS AND WALL PLUGS ARE SUITABLE FOR THE WALL INTENDED TO MOUNT THIS PRODUCT. CONSULT THE QUALIFIED PERSON FOR SAFETY INSTALLATION.
  5. CONNECT THE GROUND WIRE (BARE COPPER OR GREEN) FROM YOUR FIXTURE TO THE GROUND WIRE (BARE COPPER OR GREEN) OR GROUND SCREW IN THE ELECTRICAL BOX.
  6. TO CLEAN THE MIRROR, TURN OFF THE POWER, WAIT FOR IT TO COOL. WIPE THE MIRROR WITH A CLEAN AND SOFT CLOTH.
  7. CLEAN GLASS WITH WATER ONLY.
  8. REQUIRE AT LEAST 2 PERSONS TO SAFELY INSTALL THIS PRODUCT.
- NOTE:** Product may not look exactly as shown in figures.

## INSTALLATION:

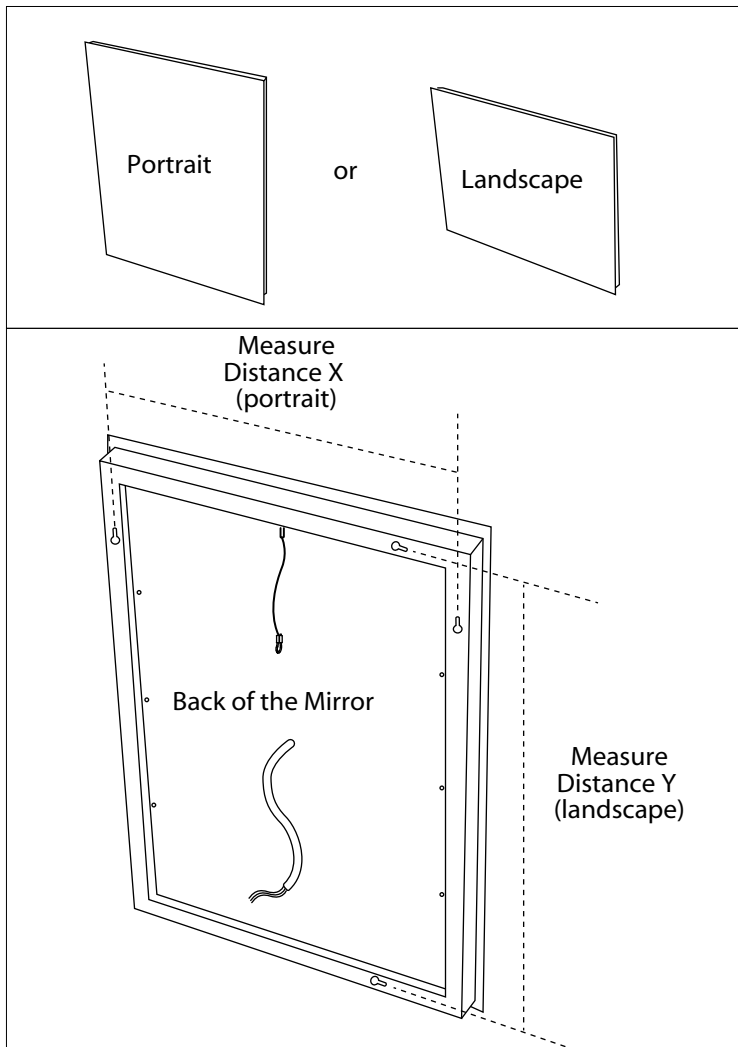

1. Determine if the mirror is to be fitted portrait or landscape. Measure the distance (X or Y) between the hole centers on the back of the mirror.

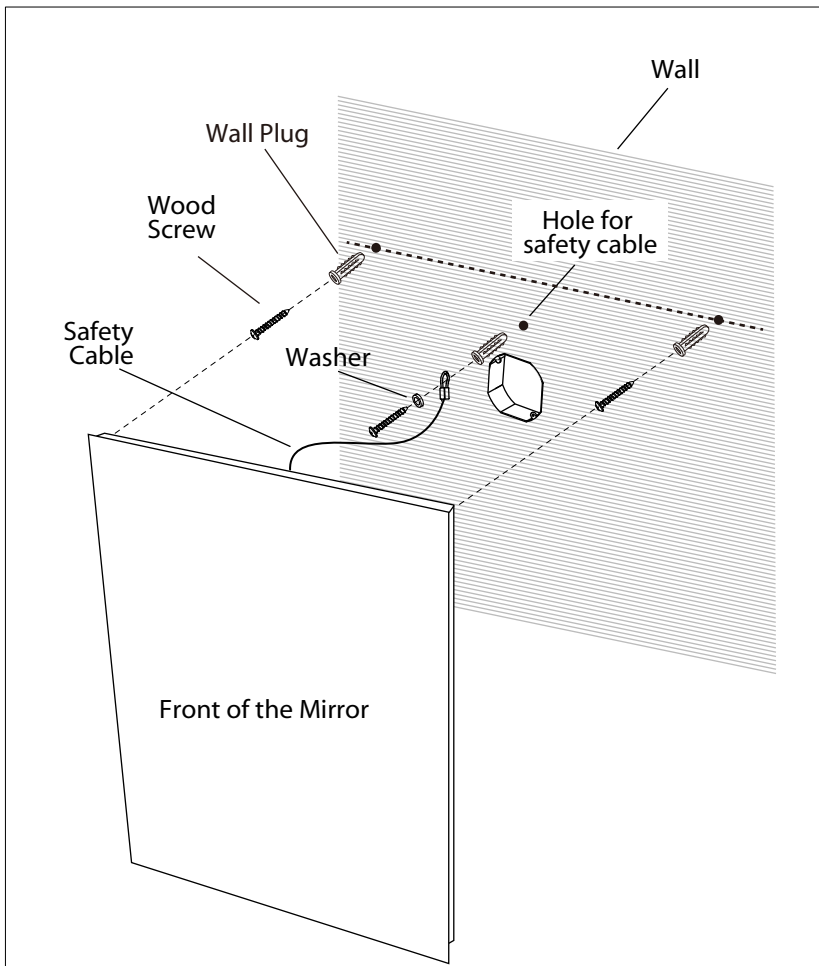

2. Draw a horizontal line on the wall at the desired height.

3. Mark the wall for the pilot hole locations. Drill 3 pilot holes at location. Determine the appropriate way (wood screws for the wooden studs or wall plugs and wood screws for dry wall) of fastening the mirror to the wall.

4. Insert the wall screws supplied into the wall plugs. Screw head should protrude approximately 5 mm from hole (this may vary depending on individual installation).

**NOTE:** The wall plugs supplied are only suitable for solid stone/brick walls. For plasterboard walls use special wall plugs.

**CONSULT THE QUALIFIED PERSON FOR SAFETY INSTALLATION.**

5. Tighten the safety cable to the middle wall plug by screwing the wood screw and washer supplied. Carefully hang the mirror on the wall. Ensure the mirror is securely hung before wiring connection.

6. Run the fixture supply wire through the middle hole of round mounting plate. Then make the electrical connection from the mirror to the house supply wires.

7. Connect the ground wires (bare copper or green) from your fixture to the ground wire (bare copper or green) or ground screw in the electrical box. Connect the black wire from the fixture to the black wire in the electrical box and connect the white wire to the white wire in the electrical box.

8. Once connections of wires are completed, carefully tuck wires and wire nuts into the electrical box making sure no bare wire (on the black and white) is visible at the wire nuts.

9. Secure the round mounting plate to electrical box using electrical box screws (not supplied).

10. Mount the mirror onto the screws fitted to the wall. Ensure mirror is securely mounted.

**OPERATING INSTRUCTIONS**

Lighting is turned on/off by the touch switch. The defogger is on when the light is on. DO NOT leave on for prolonged periods of time.

**MEMORY SWITCH**

If connected to a wall switch and the mirror is in the on position, you can turn the mirror on and off at the wall switch.

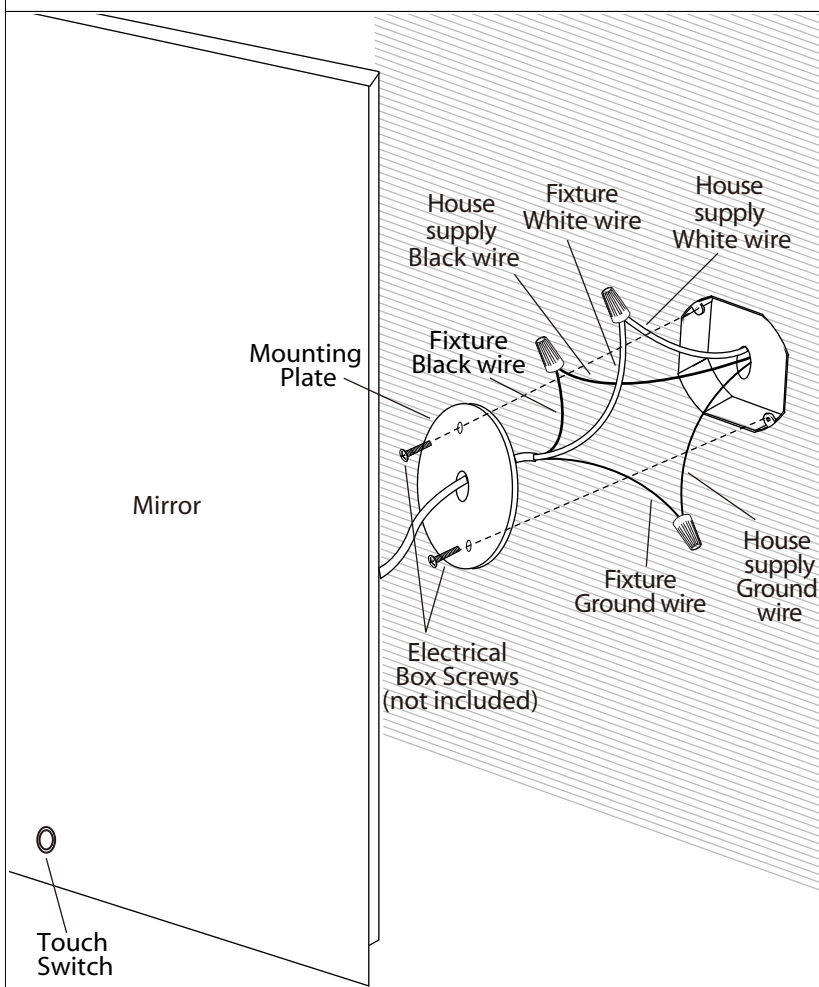

# LUMIÈRE MIROIR



INSTRUCTIONS CONCERNANT LE RISQUE  
D'INCENDIES OU LES DOMMAGES CORPORELS  
LISEZ TOUTES LES INSTRUCTIONS

## INSTRUCTIONS DE SÛRETÉ IMPORTANTES GARDEZ CES INSTRUCTIONS

### OUTILS ET MATERIAUX REQUIS:



Tournevis A  
Phillips



Coupeur  
De Fils

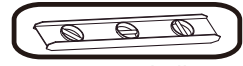

Niveau à bulle

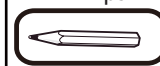

Crayon



Ruban À  
Mesurer

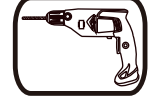

Perceuse

### MISE EN GARDE:

1. COUPEZ L'ALIMENTATION ÉLECTRIQUE AVANT DE COMMENCER L'INSTALLATION DE CET APPAREIL.
2. FOURNITURES ÉLECTRIQUES TELLES QUE PRESCRITES PAR LES NORMES LOCALES.
3. CE PRODUIT DOIT ÊTRE INSTALLÉ SELON LE CODE D'INSTALLATION PERTINENT, PAR UNE PERSONNE QUI CONNAIT BIEN LE PRODUIT ET SON FONCTIONNEMENT AINSI QUE LES RISQUES INHÉRENTS.
4. ASSUREZ-VOUS QUE LES VIS ET LES ANCRES QUE VOUS UTILISEREZ CONVIENNENT AU TYPE DE MUR SUR LEQUEL L'INSTALLATION DOIT ÊTRE FAITE. CONSULTEZ UNE PERSONNE QUALIFIÉE POUR ASSURER UNE INSTALLATION SÉCURITAIRE ET ADÉQUATE.
5. BRANCHER LE FIL DE LA MISE A TERRE (CUIVRE NU OU VERT) DE VOTRE LUMINAIRE AU FIL DE LA MISE À TERRE (CUIVRE NU OU VERT) OU VIS DE LA MISE À TERRE DANS LA BOÎTE ÉLECTRIQUE.
6. POUR NETTOYER LE MIROIR, COUPEZ L'ALIMENTATION, ATTENDEZ QU'IL REFROIDISSE ET ESSUYEZ LE MIROIR AVEC UN CHIFFON PROPRE ET DOUX.
7. NETTOYEZ LE VERRE À L'EAU SEULEMENT.
8. L'INSTALLATION SÉCURITAIRE DE CE MIROIR EXIGE AU MOINS 2 PERSONNES.

N.B.: Peut différer de illustration.

### INSTALLATION:

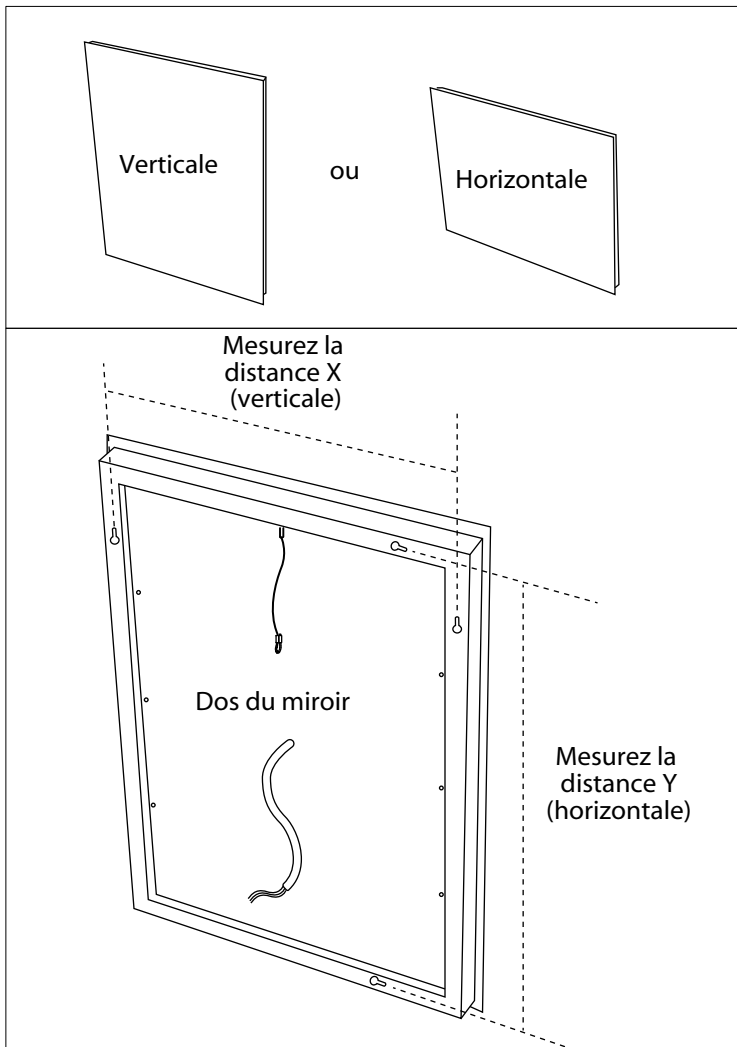

1. Déterminez si le miroir sera posé à la verticale ou à l'horizontale. Mesurez la distance (X ou Y) entre le centre des trous et le dos du miroir.

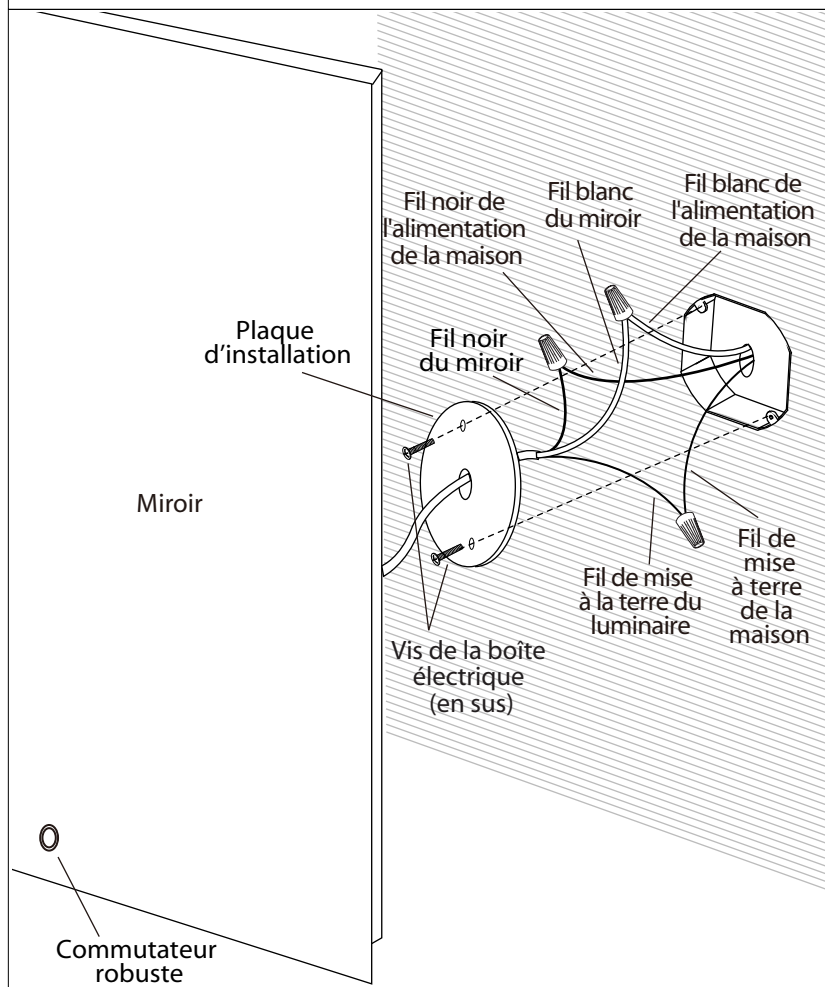
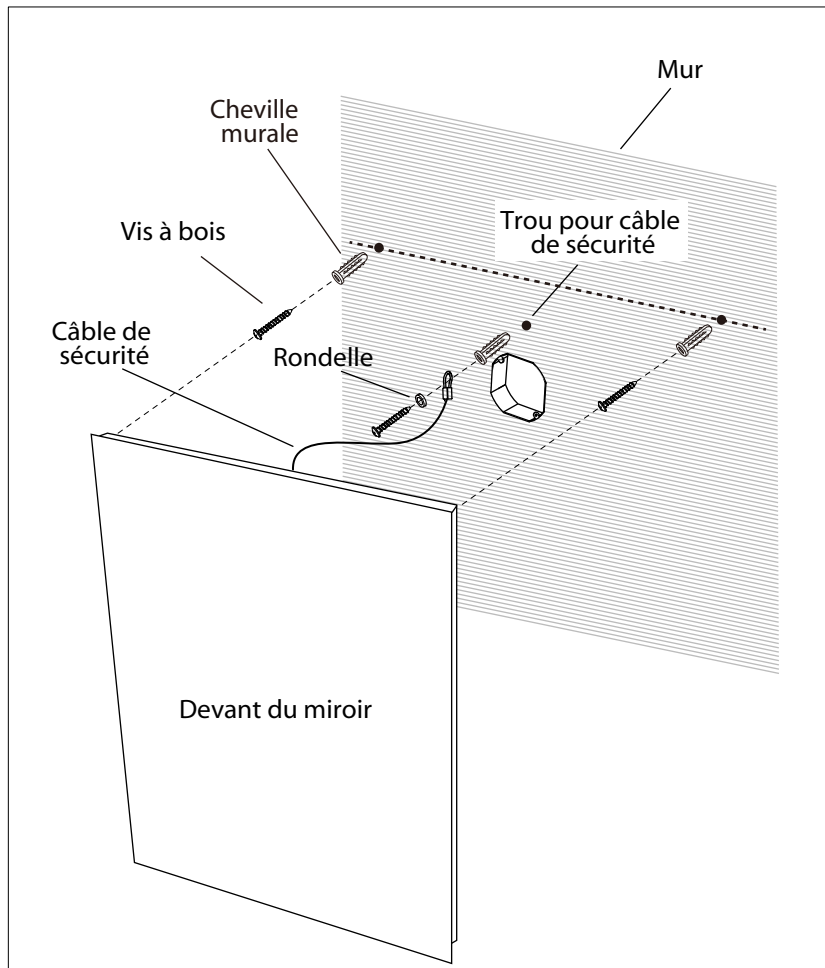

2. Tracez une ligne horizontale sur le mur à la hauteur désirée.

3. Marquez le mur pour les emplacements des trous pilotes. Percez 3 trous pilotes à cet emplacement. Déterminez le meilleur moyen (vis à bois ou montants en bois ou cheville et vis à bois pour murs secs) de fixer le miroir au mur.

4. Insérez les vis murales fournies dans les chevilles. La tête de la vis doit dépasser d'environ 5 mm du trou (cela peut varier en fonction de l'installation individuelle).

**N.B.:** Les chevilles fournies ne conviennent que pour les murs en pierre / brique pleines. Pour les murs en placopâtre, utilisez des cheville spéciales.

**CONSULTEZ UNE PERSONNE QUALIFIÉE POUR ASSURER UNE INSTALLATION SÉCURITAIRE ET ADÉQUATE.**

5. Serrez le câble de sécurité à la cheville médiane en vissant la vis à bois et la rondelle fournies. Accrochez soigneusement le miroir au mur. Assurez-vous que le miroir est bien accroché avant de brancher la connexion.

6. Faites passer le fil d'alimentation de l'appareil dans le trou central de la plaque de montage ronde. Ensuite, établissez la connexion électrique entre le miroir et les fils d'alimentation de la maison.

7. Branchez le fil de la mise à terre (cuivre nu ou vert) de votre montage au fil de la mise à terre (cuivre nu ou vert) ou vis de la mise à terre dans la boîte électrique. Posez le fil noir de la fixture au fil noir dans la boîte électrique et posez le fil blanc de la fixture au fil blanc dans la boîte.

8. Une fois les connexions terminées, poussez soigneusement les fils et les marrettes dans la boîte électrique en vous assurant qu'aucun fil dénudé (sur les fils noirs et blancs) est visible des marrettes.

9. Fixez la plaque de montage ronde au boîtier électrique à l'aide de vis du boîtier électrique (non incluses).

10. Posez le miroir sur les vis au mur. Assurez-vous que le miroir est bien accroché solidement au mur.

#### MODE D'EMPLOI

L'éclairage est activé / désactivé à l'aide de l'interrupteur tactile. Le désembueur est activé lorsque la lumière est allumée. NE PAS laisser allumer sur des périodes prolongées.

#### INTERRUPTEUR MÉMOIRE

Si vous connectez le miroir à un interrupteur mural dans sa position allumée, vous pouvez allumer et éteindre le miroir directement par l'interrupteur.