

WARNING

WE RECOMMEND INSTALLATION OF THIS LIGHTING FIXTURE BE DONE BY A LICENSED ELECTRICIAN.

WARNING *** SWITCH OFF THE MAIN ELECTRICAL SUPPLY FROM THE MAIN FUSE BOX/CIRCUIT BREAKER BEFORE INSTALLATION.

INSPECT ITEM CAREFULLY BEFORE ATTEMPTING TO INSTALL. IF THERE IS ANY DAMAGE OR OBVIOUS DEFECT, DO NOT INSTALL. ITEM MAY NOT BE RETURNED ONCE IT HAS BEEN INSTALLED.

CARE AND MAINTENANCE

To clean the outside of the fixture, use a dry or slightly dampened clean cloth (use clean water, never a solvent) to wipe the surface of the fixture.

To clean the inside of the fixture, first disconnect power to the fixture by turning off the circuit breaker or by removing the fuse at the fuse box. Next, use a dry or slightly dampened clean cloth (use clean water, never a solvent) to wipe the interior surface of the fixture.

Do not use any cleaners with chemicals, solvents, or harsh abrasives. Use only a dry, soft cloth to dust or wipe carefully.

NOTICE& IMPORTANT SAFETY INSTRUCTIONS

* Please make sure that you have all parts indicated before you begin assembly of this item









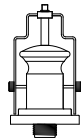

* This item should be assembled on a soft surface to prevent scratching the finish during assembly

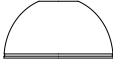
* To reduce the risk of fire, electrical shock or injury to persons or property, please follow the guideline below for safe use and installation

*The external flexible cable or cord of this lamp cannot be replaced

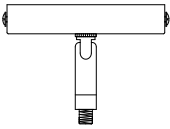
If the cord is damaged, the lamp shall be destroyed

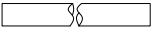
Part List and Hardware List

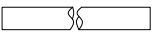
PIECE	DESCRIPTION	PICTURE	QUANTITY	PIECE		PICTURE	QUANTITY
A	mounting bracket		1X	I	fixture body		1X
B	ground screw		1X				
C	machine screw		2X	J	metal shade		1X
D	wire connector		3X	K	socket ring		1X
E	screw		2X	L	bulb		1X
F	canopy unit		1X	M	Acrylic diffuser		1X
				N	flat iron ring		1X
G	12" rod		2X	O	cap nut		3X
H	6" rod		2X				

Owner Manual

Product Dimensions: 13"Lx 13"W X21.8-51.8"H

Product Dimensions: 33.0X33.0X53.3-131.6CM

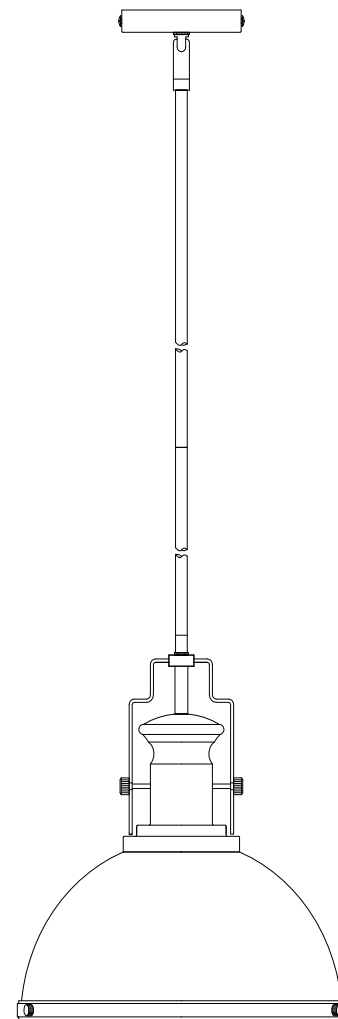

PREPARATION

Before beginning assembly of product, make sure all parts are present. Compare parts with package contents list and hardware contents list. If any part is missing or damaged, do not attempt to assemble the product.

Estimated Assembly Time: 25 minutes.

The number of people required to assemble the product: 1 person.

If there are any questions relating to defects, missing parts, assembly issues, replacements.

1. Attach the mounting bracket (A) to the junction box with machine screw (C).

and 6" rod (H)
to the fixture body (I).

Connect, Hot, Black or Red Outlet Supply Wire to:	Connect, Neutral, White Outlet Supply Wire to:
Black	White
* Parallel Cord (round & smooth)	* Parallel Cord (square & ridged)
Clear, Brown, Gold or Black without Tracer (colored stripes)	Clear, Brown, Gold or Black with Tracer (colored stripes)
Insulated Wire (not green) with copper metal conductor	Insulated Wire (not green) with Silver metal conductor.

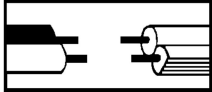

*Note: When parallel wire (SPT I & SPT II) is used. The neutral wire is square shaped and ridged and the hot wire will be round in shape and smooth. (See Illustration on left.)

Grounding Instructions:

- For installation in the United States: Wrap ground wire from outlet box around green ground screw(B) on mounting bracket, no less than 2" from wire end. Tighten ground screw. If fixture is supplied with a ground wire, connect to outlet ground wire with a wire connector.
- For installation in Canada: If fixture is supplied with ground wire, wrap ground wire around green grounding screw on mounting bracket. Tighten ground screw.

3. Connect the wire with wire connector (D).

4. Attach the mounting bracket (A) to the canopy unit (F) with screw (E).

5. Attach the metal shade (J) to the socket, secure with socket ring (K), then place the bulb (L) to the socket.

6. Insert the acrylic diffuser (M) to the flat iron ring (N), secure with small plate (N1).

7. Attach the flat iron ring (N) to the metal shade (J) with cap nut (O).

PLEASE USE TYPE "A" BULB MAX 60-WATT OR LED BULB MAX 9-WATT, THERE IS 1PC LED 9-WATT BULB IN THE BOX

ENJOY YOUR LAMP

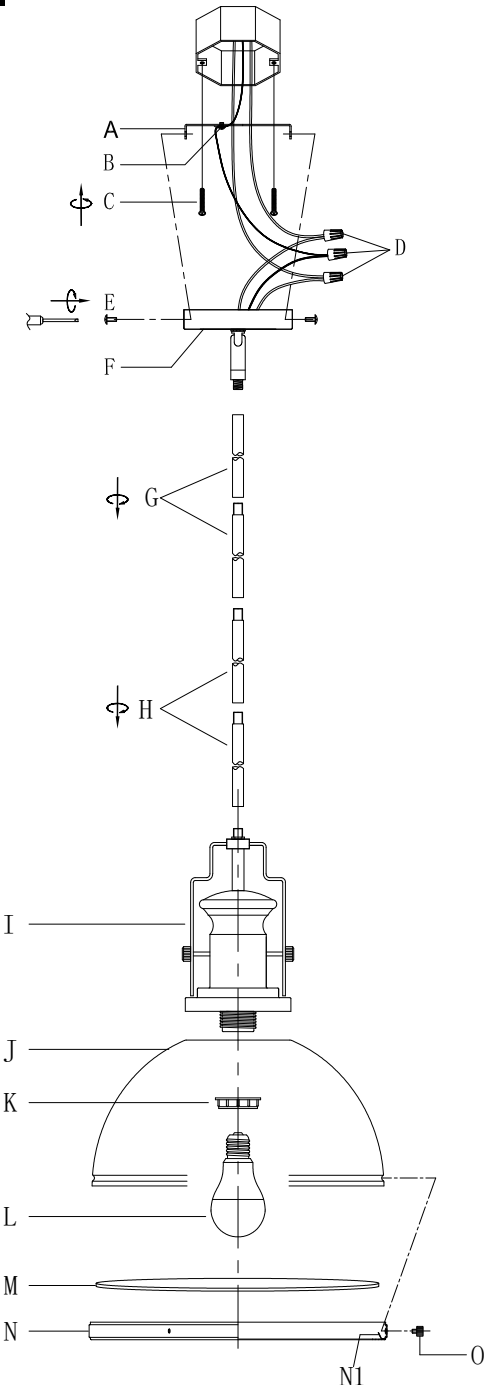

ADVERTENCIA

RECOMENDAMOS QUE LA INSTALACIÓN DE ESTE ACCESORIO DE ILUMINACIÓN SEA REALIZADA POR UN ELECTRICISTA LICENCIADO.

ADVERTENCIA *** DESCONECTE EL SUMINISTRO ELÉCTRICO PRINCIPAL DESDE LA CAJA DE FUSIBLES/INTERRUPTOR AUTOMÁTICO PRINCIPAL ANTES DE LA INSTALACIÓN.

INSPECCIONE EL ARTÍCULO CUIDADOSAMENTE ANTES DE INTENTAR INSTALARLO. SI HAY ALGÚN DAÑO O DEFECTO EVIDENTE, NO LO INSTALE. EL ARTÍCULO NO PODRÁ SER DEVUELTO UNA VEZ QUE HA SIDO INSTALADO.

CUIDADO Y MANTENIMIENTO

Para limpiar el exterior del accesorio, use un paño limpio seco o ligeramente humedecido (use agua limpia, nunca un solvente) para limpiar la superficie del accesorio.

Para limpiar el interior del accesorio, primero desconecte la energía del accesorio apagando el interruptor automático o quitando el fusible en la caja de fusibles. Luego, use un paño limpio seco o ligeramente humedecido (use agua limpia, nunca un solvente) para limpiar la superficie interior del accesorio.

No utilice limpiadores con químicos, solventes o abrasivos fuertes. Use solo un paño suave y seco para desempolvar o

AVISO E INSTRUCCIONES IMPORTANTES DE SEGURIDAD

*Asegúrese de tener todas las partes indicadas antes de comenzar el ensamblaje de este artículo.

* Este artículo debe ensamblarse sobre una superficie suave para evitar rayar el acabado durante el montaje.

* Para reducir el riesgo de incendio, descarga eléctrica o lesiones a personas o propiedades, siga las pautas a continuación para un uso e instalación seguros

*El cable flexible externo o cordón de esta lámpara no puede ser reemplazado;

Si el cable está dañado, la lámpara deberá ser destruida.

LISTA DE PIEZAS Y HARDWARE

PIEZA	DESCRIPCIÓN	IMAGEN	CANTIDAD	PIEZA	DESCRIPCIÓN	IMAGEN	CANTIDAD
A	Soporte de montaje		1X	I	Cuerpo del accesorio		1X
B	Tornillo de tierra		1X				
C	Tornillo de montaje		2X	J	Pantalla Metálica		1X
D	Conector de cables		3X	K	Anillo del portalámparas		1X
E	Tornillo		2X	L	Bombilla		1X
F	Unidad de campana		1X	M	Difusor acrílico		1X
				N	Anillo plano de hierro		1X
G	Varilla de 12 pulgadas		2X	O	Tuerca ciega		3X
H	Varilla de 6 pulgadas		2X				

Dimensiones del producto: 13"Lx 13"W x 21.5-51.5"H

Dimensiones del producto: 33.0x33.0x54.6-130.8CM

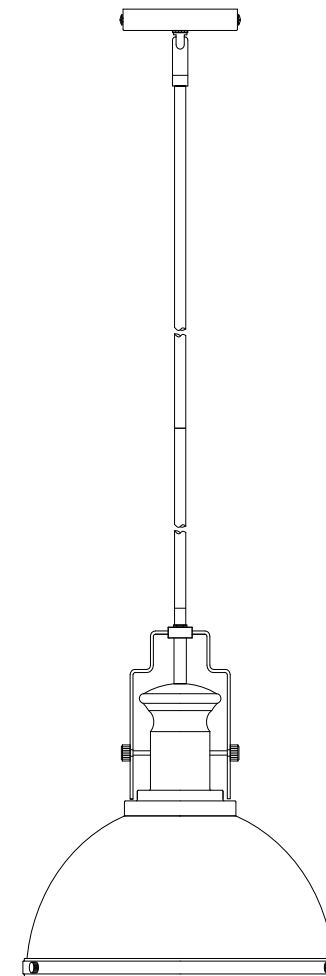

PREPARACIÓN

Antes de comenzar el ensamblaje del producto, asegúrese de que todas las partes estén presentes. Compare las partes con la lista de contenido del paquete y la lista de contenido de hardware. Si falta alguna parte o está dañada, no intente ensamblar el producto. Tiempo estimado de ensamblaje: 25 minutos.

Número de personas requeridas para el montaje del producto: 1 persona.

Si tiene alguna pregunta relacionada con defectos, piezas faltantes, problemas de ensamblaje, reemplazos o problemas de conectividad del dispositivo.

1. Sujete el soporte de montaje (A) a la caja de conexiones con el tornillo de máquina (C).
2. Conecte la varilla de 12 pulgadas (G) y la varilla de 6 pulgadas (H), luego fije la varilla de 12" (G) a la unidad del dosel (F) y la varilla de 6" (H) al cuerpo de la luminaria (I).

Conecte el cable de suministro de corriente, negro o rojo, a:	Conecte el cable de suministro neutro, blanco, a:
Negro	Blanco
*Cable paralelo (redondo y liso)	*Cable paralelo (cuadrado y estriado)
Transparente, marrón, dorado o negro sin trazas (rayas de color)	Transparente, marrón, dorado o negro sin trazas (rayas de color)
Cable aislado (no verde) con conductor de metal de cobre	Cable aislado (no verde) con conductor de metal de plata

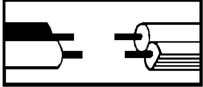

*Nota: Cuando se utiliza cable paralelo (SPT I y SPT II). El cable neutro tiene forma cuadrada y estriada y el cable de corriente tendrá forma redonda y lisa. (Consulte la ilustración a la izquierda).

Instrucciones de conexión a tierra:

- a) Para instalación en los Estados Unidos: Enrolle el cable de tierra de la caja de salida alrededor del Tornillo de tierra verde(B) en el soporte de montaje, a no menos de 2" del extremo del cable. Apriete el tornillo de tierra. Si el accesorio viene con un cable de tierra, conéctelo al cable de tierra de la salida con un conector de cables.
- b) Para instalación en Canadá: Si el accesorio viene con un cable de tierra, enrolle el cable de tierra alrededor del tornillo de tierra verde en el soporte de montaje. Apriete el tornillo de tierra.

3. Conecte los cables utilizando el conector para cables (D).
4. Fije el soporte de montaje (A) a la unidad del dosel (F) con el tornillo (E).
5. Coloque la pantalla metálica (J) en el portalámparas, fíjela con el anillo de sujeción (K) y luego instale la bombilla (L) en el portalámparas.
6. Inserte el difusor acrílico (M) en el aro de hierro plano (N) y fíjelo con la placa pequeña (N1).
7. Fije el aro de hierro plano (N) a la pantalla metálica (J) utilizando la tuerca ciega (O).

UTILICE BOMBILLAS TIPO ON/OFF "A" MÁXIMO 60 VATIOS O BOMBILLAS LED MÁXIMO 9 VATIOS. HAY UNA BOMBILLA LED DE 9 VATIOS EN LA CAJA.

