

Mounting Instructions for Indoor Ceiling & Outdoor Wall Mount Fixtures

(F or use with center screw method)

Installation is as Easy as 1, 2, 3!

-Tools Required-

<p>CAUTION</p> <p>Disconnect Power</p> <p>Always shut off power at the circuit breaker or disconnect fuse when installing or repairing this, or any other electric appliance.</p>	<p>FAILURE TO DO SO MAY RESULT IN SEVERE INJURY OR DEATH.</p> 	 <p>Phillips Screwdriver Caulking Bulbs Center Screw</p>
---	---	--

Assembly Assembly time is approximately 35 minutes.

1

Prepare Ceiling or Wall Outlet

a. Remove assembly screws and roof from fixture.

b. Locate mounting hardware included with fixture.

c. Pull black, white, and ground wires out of electrical outlet box. Thread center screw into crossbar as shown in diagram.

d. Mount crossbar to outlet box using mounting screws supplied with electrical outlet box.

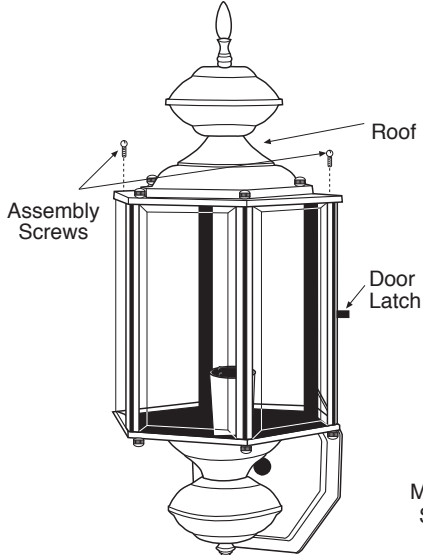

Roof
Assembly Screws
Door Latch

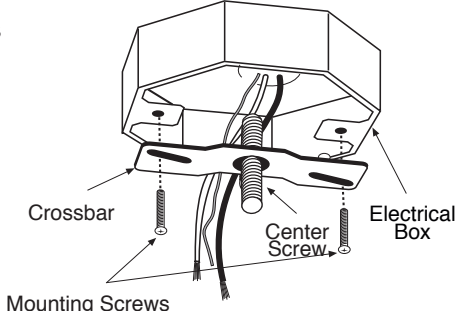

Crossbar
Center Screw
Electrical Box
Mounting Screws

Ceiling Mount

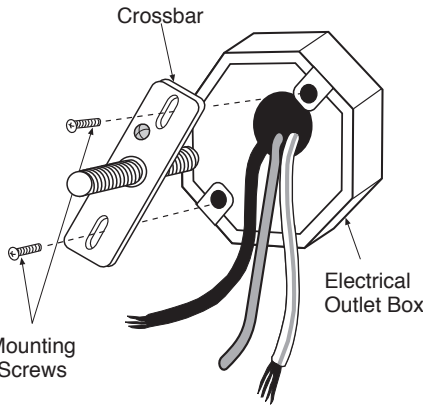

Crossbar
Mounting Screws
Electrical Outlet Box

Wall Mount

E1 Note: Fixtures must be mounted at least 18" away from any surrounding surfaces (example: adjacent walls, overhangs).

Wire Fixture to Outlet

a. Twist together white fixture wire with white outlet wire. Next, twist together black fixture wire with black outlet wire. Use wire nuts (which should be included in your outlet box) to secure connections.

b. Connect fixture ground wire (if provided) and outlet ground wire to ground screw on crossbar as shown in diagrams, by first wrapping outlet ground wire around the ground screw, tighten ground screw, leaving approximately 2 to 3 inches in excess beyond ground screw. Finally, twist together outlet ground wire with fixture ground wire using wire nuts.

Wall Mount

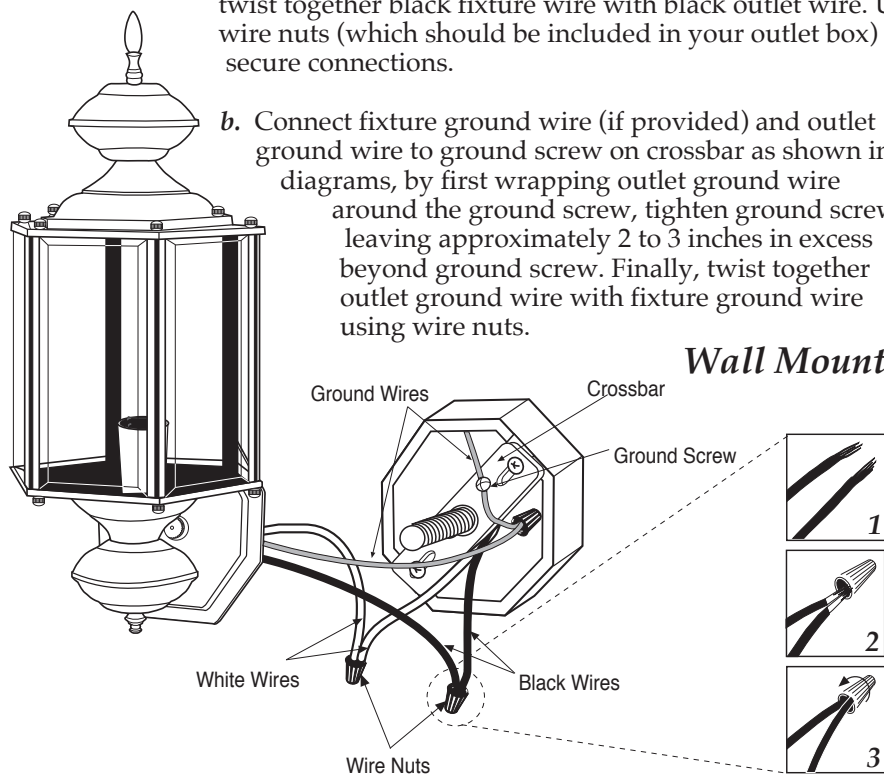

Ceiling Mount

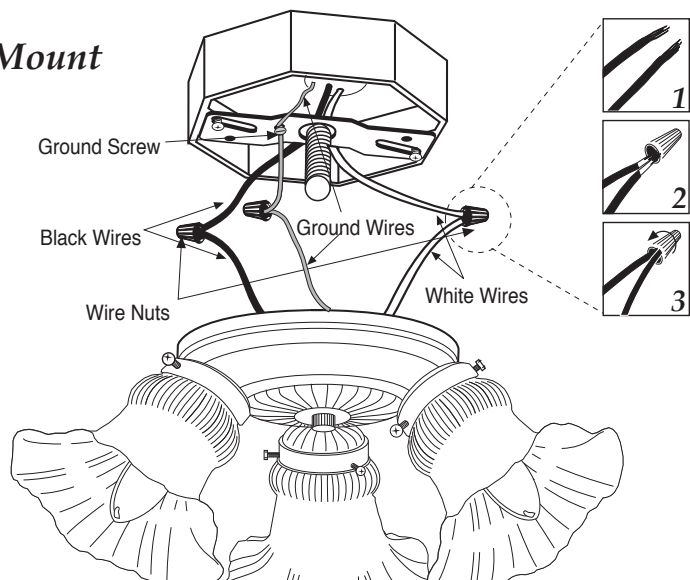

IMPORTANTE: LEA POR FAVOR:

A todos los faroles de latón sólido y aluminio fundido se les aplica un acabado de laca durable o un acabado pintado/revestido con polvo. Se debe notar que el acabado de latón o el acabado pintado en los faroles exteriores se desgastará o se deslustrará con el tiempo, dependiendo de las condiciones ambientales del lugar de instalación del farol. El cuidado apropiado de los faroles (ver abajo) prolongará la vida útil y realzará el aspecto de los mismos. No se recomienda aplicar tratamientos posteriores como por ejemplo laca transparente.

CUIDADO APROPIADO

Para optimizar el aspecto de un farol de latón, es importante quitar el polvo y los residuos de la superficie del farol periódicamente. Se recomienda limpiar semanalmente los faroles con un paño suave seco o húmedo.

NO USE ningún abrasivo como cera para vehículos, limpiadores para latón u otros lustradores, limpiavidrios o productos químicos ya que rayarán/quitarán/dañarán el revestimiento protector y permitirán que la humedad y los contaminantes hagan contacto con el latón y produzcan decoloración y picaduras.

A todos los faroles de aluminio fundido se les aplica un acabado en polvo que prolonga la durabilidad del farol. Este acabado debe limpiarse semanalmente con un paño suave seco o húmedo para quitar el polvo y los residuos que se acumulan en la superficie. NO use ningún abrasivo como cera para vehículos, limpiadores para latón u otros lustradores, limpiavidrios o productos químicos ya que pueden dañar el acabado.

SI NO SE SIGUEN LAS INSTRUCCIONES DE CUIDADO ANTERIORES, SE ANULARÁ LA GARANTÍA DEL FAROL.

Sírvase enviar la siguiente información...

1. El número de modelo y el tipo de acabado – pulido, tipo antiguo, blanco, etc.
2. El nombre de la parte, si tiene un problema con una parte.
3. Su nombre, dirección postal y número de teléfono (con código de área).

IMPORTANTE: Nuestro estabilizador es reemplazable pero esta tarea debe ser realizada por un electricista autorizado, sin cortar los cables.

GARANTÍA LIMITADA

Garantiza esta unidad contra defectos de materiales o mano de obra durante un mínimo de DOS (2) AÑOS a partir de la fecha de compra, y acuerda reparar o, a nuestra opción, reemplazar una unidad defectuosa sin cargo.

IMPORTANTE: Esta garantía no cubre daños causados por un accidente, uso inapropiado o abuso, falta de atención razonable (ver arriba), la conexión de cualquier accesorio no suministrado con el producto, la alteración de un accesorio instalado en la fábrica, la pérdida de partes o utilizar la unidad con cualquier otro propósito que no sea el servicio eléctrico especificado. Esta garantía no cubre fallas de las bombillas debido a accidentes, abuso, uso inapropiado, vandalismo, sobretensiones o eventos de la naturaleza como el daño causado por rayos, o bombillas compradas en forma separada e instaladas por el consumidor o daños a la unidad causados por una bombilla comprada en forma separada.

No se asume ninguna responsabilidad por daños incidentales o indirectos especiales. Los daños ocurridos durante el tránsito no están cubiertos por esta garantía.

- f. Para las unidades con vidrio y tornillo de ajuste delantero, afloje cuidadosamente el tornillo, quite el vidrio y coloque la bombilla. Vuelva a unir el vidrio cuidadosamente, ajustando la parte trasera de éste en los soportes de las repisas. Fije el vidrio con los tornillos de ajuste. Fjese que el tornillo de ajuste y el soporte de la repisa estén a distintos niveles en el vidrio cóncavo (ver la figura 7).
- g. Para evitar que entre agua a la unidad de reflector individual, no sitúe la luz en un ángulo de más de 65 grados en ninguna dirección (ver la figura 8).
- h. Encienda el suministro eléctrico.



Figura 7
Tornillo de ajuste delantero



Figura 8
Reflectores direccionales

Nota: Los accesorios Z404 se deben montar por lo menos el 18" lejos de cualquier superficie circundante (ejemplo: paredes adyacentes, proyecciones).

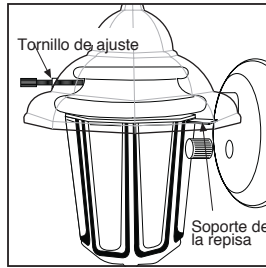
3a

Mount Outdoor Fixture to Wall

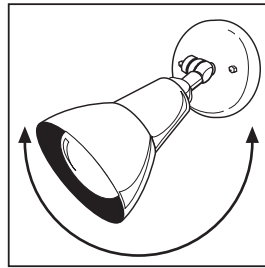
- a. Tuck wires back into the electrical outlet box.
- b. Attach fixture to crossbar. Tighten cap nuts to hold fixture to the wall.
- c. Remove roof assembly screws. Remove roof and insert bulb. Reattach roof (see *Bulb Installation & Roof Assembly* section).
- d. To prevent moisture from entering the outlet box and causing a short, use clear caulking to outline the outside of the fixture's backplate where it meets the wall, leaving a space at the bottom to allow moisture a means of escape.

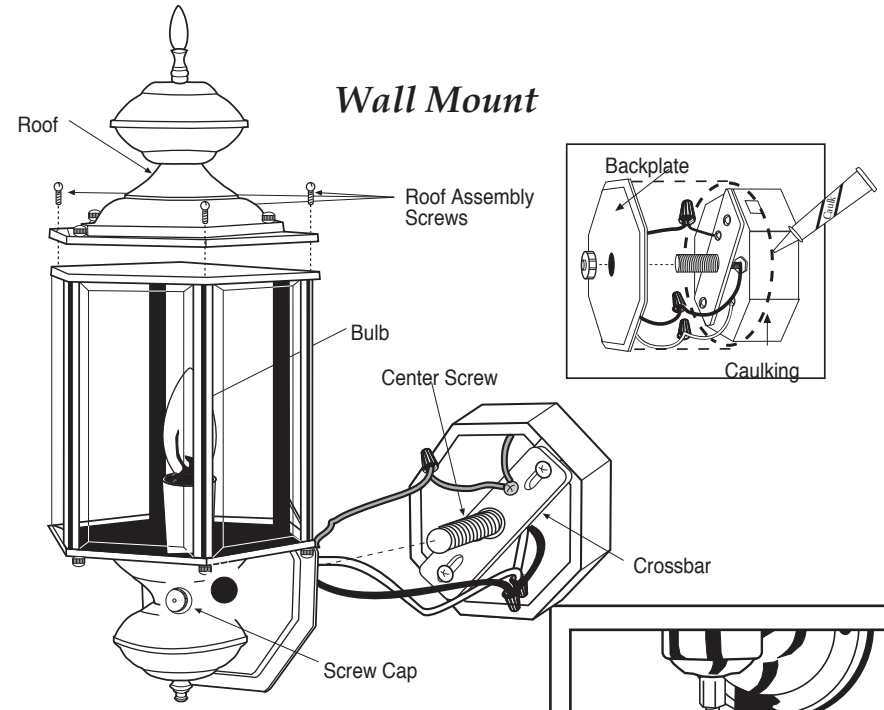

Adding Optional Tail Assembly

Remove bottom finial, font assembly, short threaded nipple (discard), and hex nut. Reattach hex nut, then long threaded nipple, tail, font assembly with "weep hole" on bottom. Secure with bottom finial as shown.

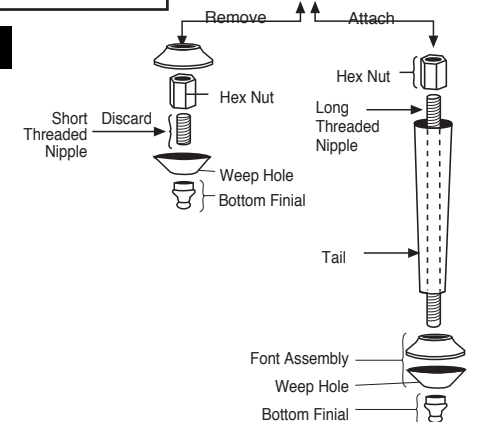

Mount Indoor Fixture to Ceiling

- Tuck wires back into the electrical outlet box.
- Use screw cap to secure canopy to electrical outlet box, being careful not to overtighten.
- Install glass before adding bulbs.

Ceiling Mount

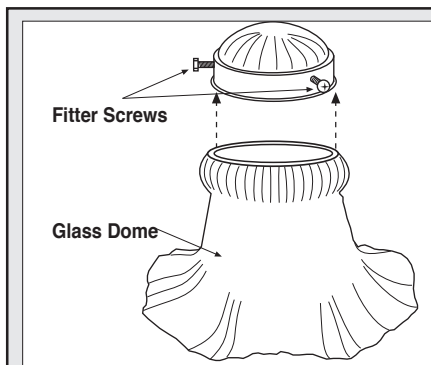
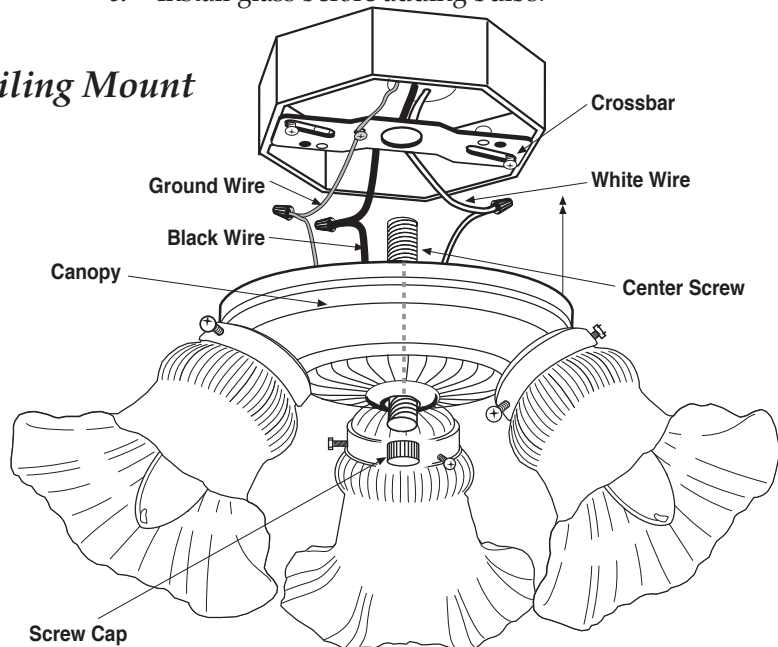

Use Fitter Screws to hold glass to fixture, being careful not to over-tighten as excess pressure may cause glass to break. Install bulb(s).

Troubleshooting

If fixture does not work:

- Turn off electrical power and check all wire connections.
- Check fuse or circuit breaker and replace if necessary.
- Check to make sure light bulb is in working order.
- Ensure that dimmer switch is in the "on" position.

Instalación de la bombilla y de la tapa superior

- Para las tapas superiores de dos tornillos o tornillos múltiples, quite los tornillos de la tapa y retírela. Coloque la(s) bombilla(s). Reinstale la tapa superior (ver las figuras 1 ó 2).
- Para las tapas superiores tipo arpa, destornille la punta superior para quitar el conjunto de fuente y la tapa superior del niple roscado. Coloque las bombillas. Reinstale la tapa superior, el conjunto de la fuente y la punta superior (ver la figura 3).
- Para unidades con puerta abisagrada, levante el retén para abrir la puerta. Coloque la(s) bombilla(s) y trabe nuevamente la puerta (ver la figura 4).
- Para las unidades de extremo inferior abierto, coloque la(s) bombilla(s) por la abertura inferior (ver la figura 5).
- Para las unidades con vidrio atornillado, destornille el vidrio en sentido contrario a las agujas del reloj, coloque la(s) bombilla(s) y atornille nuevamente el vidrio (ver la figura 6).



Figura 1
Conjunto de dos tornillos



Figura 2
Conjunto de tornillos múltiples

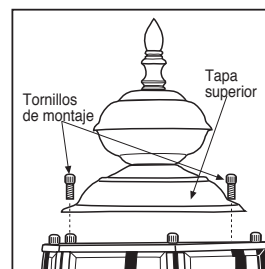

Figura 3
Conjunto de arpa

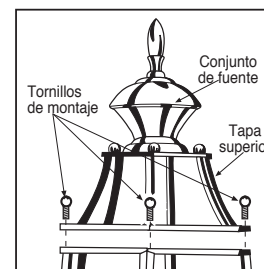

Figura 4
Conjunto de puerta abisagrada

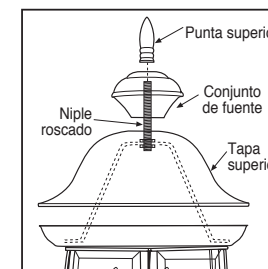

Figura 5
Conjunto de extremo inferior abierto

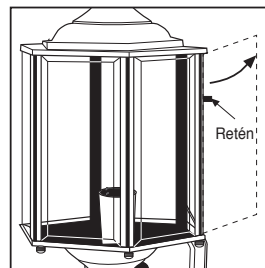

Figura 6
Conjunto de vidrio atornillado

Monte el Accesorio en el Cielo Raso

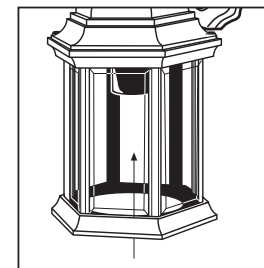
- Empuje los cables nuevamente dentro de la caja eléctrica.
- Coloque la tapa del tornillo para fijar la cúpula a la caja de toma eléctrica, teniendo cuidado de no apretar demasiado.
- Instale el vidrio antes de colocar las bombillas.

Monte de techo

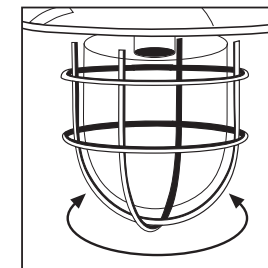
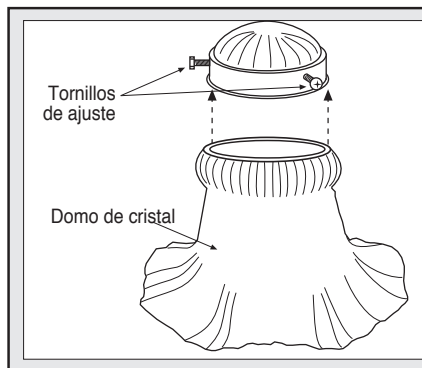
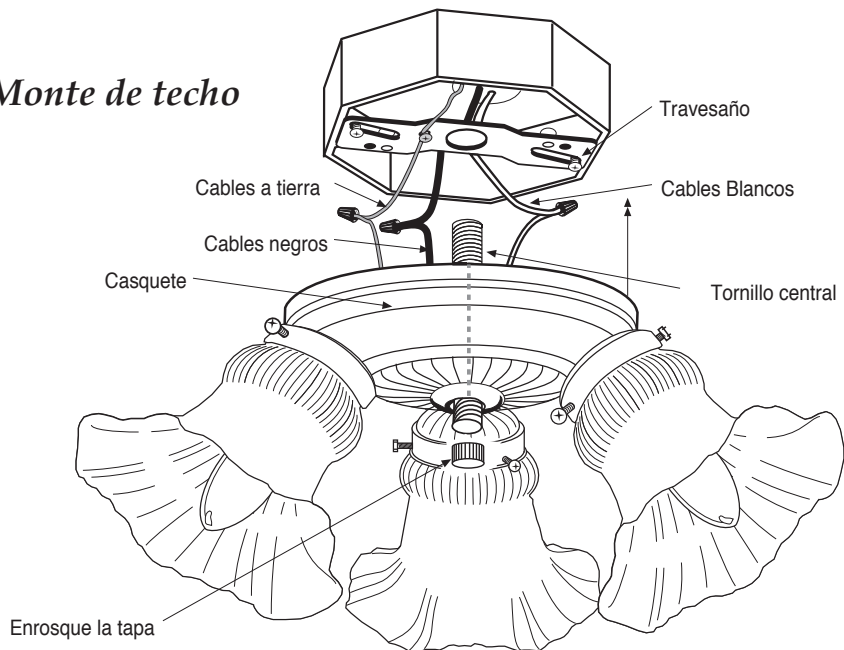

Utilice los tornillos de ajuste para sujetar el vidrio a la unidad, teniendo cuidado de no apretar demasiado ya que el vidrio puede romperse con la presión excesiva. Coloque la(s) bombilla(s).

Localización de fallas

Si la lámpara no funciona:

- Apague la lámpara y revise todas las conexiones de los cables.
- Revise el fusible o el cortacircuitos y reemplácelo si es necesario.
- Verifique que la bombilla está en buenas condiciones.
- Verifique que el atenuador está "encendido".

Bulb Installation & Roof Assembly

- For two screw and multiple screw assembly roofs, remove assembly screws on roof and insert bulb(s). Reattach roof (see figure 1 and 2).
- For harp assembly roofs, unscrew top finial to remove font assembly and roof from threaded nipple. Insert bulbs. Reattach roof, font assembly and top finial (see figure 3).
- For fixtures with a hinged door, lift latch upwards to open door. Insert bulb(s) and relatch the door (see figure 4).
- For open bottom fixtures, insert bulb(s) through bottom opening (see figure 5).
- For screw on glass fixtures, unscrew glass counter-clock wise, insert bulb(s) and screw glass back on (see figure 6).
- For front fitting screw glass fixtures carefully loosening fitting screw, remove glass and insert bulb. Reattach glass carefully by fitting back of glass into shelf brackets, secure glass with fitting screws. Note that the fitting screw and the shelf bracket sit at different levels on glass cove. (see figure 7).
- To prevent water from entering the bullet light fixture, do not position light beyond 65° in any direction (see figure 8).
- Turn on power.

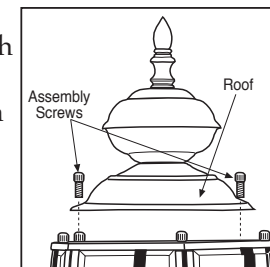

Figure 1
Two Screw Assembly

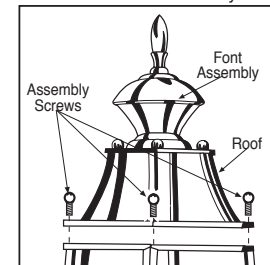

Figure 2
Multiple Screw Assembly

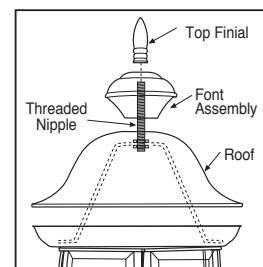

Figure 3
Harp Assembly

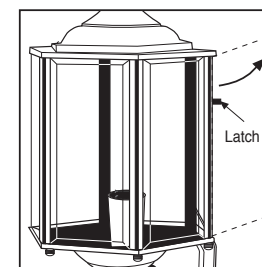

Figure 4
Hinged Door Assembly

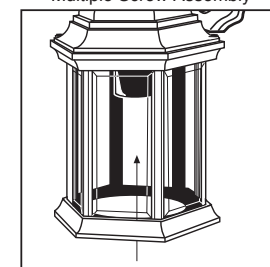

Figure 5
Open Bottom Assembly

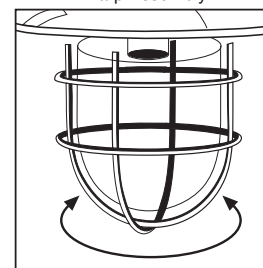

Figure 6
Screw on Glass Assembly

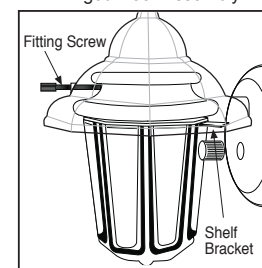

Figure 7
Front Fitting Screw

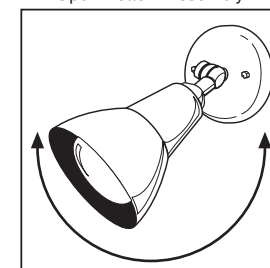

Figure 8
Directional Bullet Lights

IMPORTANT! PLEASE READ:

All solid brass and cast aluminum lanterns are prepared with a durable lacquer finish or a powder-coated/painted finish. Please note that the brass finish or painted finish on exterior lanterns will weather or tarnish over time, depending upon the environmental conditions where the lantern is installed. Your proper care of lanterns (see below) will enhance both the life and appearance of the lanterns. Post treatments, such as clear lacquer, are not recommended.

PROPER CARE

In order to maximize the appearance of a brass lantern, it is important that dust and debris is removed from the surface of the lantern periodically. It is recommended that the lanterns be wiped down weekly using a soft, dry or damp cloth.

DO NOT use any abrasives such as car wax, brass cleaners or other polishes, glass cleaners or chemicals, as this will scratch/remove/damage the protective coating, allowing moisture and pollutants to come in contact with the brass, which will result in discoloration and pitting.

ALL cast aluminum lanterns receive a durable powder coat finish, which enhances the durability of the lantern. This finish should also be wiped down weekly with a soft, dry or damp cloth to remove the dust and debris that will accumulate on the surface. **DO NOT** use any abrasives such as car wax, brass cleaners or other polishes, glass cleaners or chemicals as this may damage the finish.

FAILURE TO FOLLOW THE ABOVE CARE INSTRUCTIONS WILL VOID THE WARRANTY OF THE LANTERN.

Please send the following information...

1. The Model Number and Finish – Polished, Antique, White, etc.
2. The name of the part – if you have a parts problem.
3. Your name, mailing address and phone number (with area code).

IMPORTANT: Our ballast is replaceable, but this needs to be done by a qualified electrician without cutting the wires.

LIMITED WARRANTY

Warrants against defects in materials or workmanship for a minimum of TWO (2) YEARS from date of purchase for use, and agrees to repair or, at our option, replace a defective unit without charge. Brass finish is covered 90 days from purchase date.

IMPORTANT: This Warranty does not cover damage resulting from accident, misuse or abuse, lack of reasonable care (see above), the affixing of any attachment not provided with the product, alteration of any attachments factory installed, loss of parts or subjecting the fixture to any but the specified electrical service. This warranty does not cover failure of bulbs due to accidents, abuse, misuse, vandalism, power surges, and acts of nature such as lightning damage or any bulbs purchased separately and installed by the consumer or any damage to the fixture caused by a separately purchased bulb.

No responsibility is assumed for any special incidental or consequential damages. Damages occurring during transit are not covered by this warranty.

3a

Monte el Farol en la Pared

- a. Inserte los cables nuevamente en la caja eléctrica.
- b. Instale el farol en el travesaño y sujételo con las tuercas de casquete como se ilustra.
- c. Para prevenir que entre la humedad dentro de la caja de la toma y cause un corto circuito, use masilla transparente para delinear el exterior de la placa posterior del farol donde se encuentra con la pared dejando un espacio en la parte inferior para dejar que escape la humedad.
- d. Para poner una bombilla, retire los tornillos de montaje, retire la tapa, inserte la bombilla y vuelva a colocar la tapa.

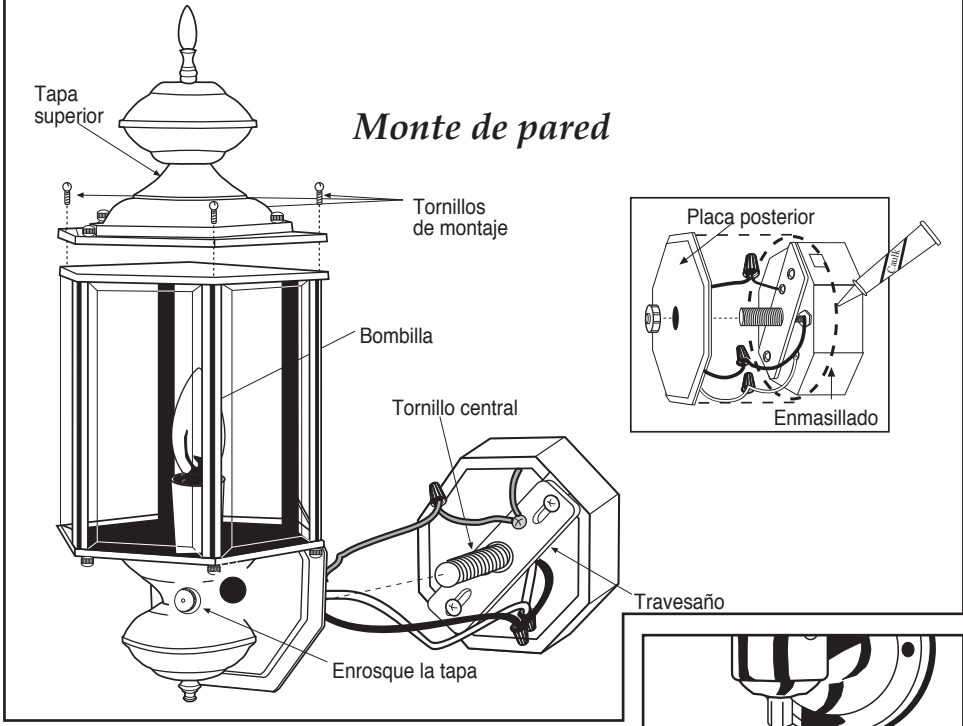

Instalación del ensamblaje de cola opcional

Retire la punta inferior, el conjunto de fuente, el tornillo corto (deséchelo) y la tuerca hexagonal. Vuelva a instalar la tuerca hexagonal, luego el tornillo largo, la cola, el conjunto de fuente con el "agujero de goteo" hacia abajo. Sujete con la punta inferior como se ilustra.

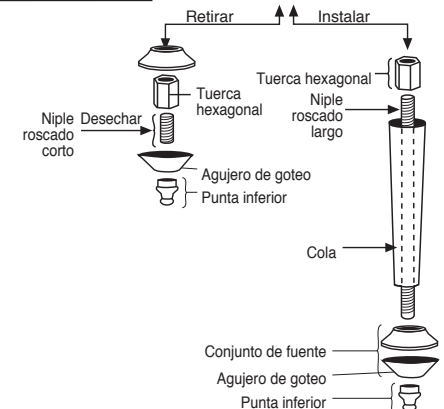

Instale los Cables del Farol en la Toma

- Tuerza juntos el cable blanco del farol con el cable blanco de la toma. Luego, tuerza juntos el cable negro del farol con el cable negro de la toma. Use tuercas para alambres (que deben incluirse en su caja de empalmes) para sujetar las conexiones.
- Conecte los cables a tierra en el tornillo a tierra del soporte como se ilustra en el diagrama, envolviendo primero el cable a tierra de la toma alrededor del tornillo a tierra y apriete dicho tornillo, dejando aproximadamente 2 a 3 pulgadas de cable extra más allá del tornillo. Finalmente, tuerza juntos el cable a tierra de la toma y el cable a tierra de la unidad y cúbralos con una tuerca para cables.

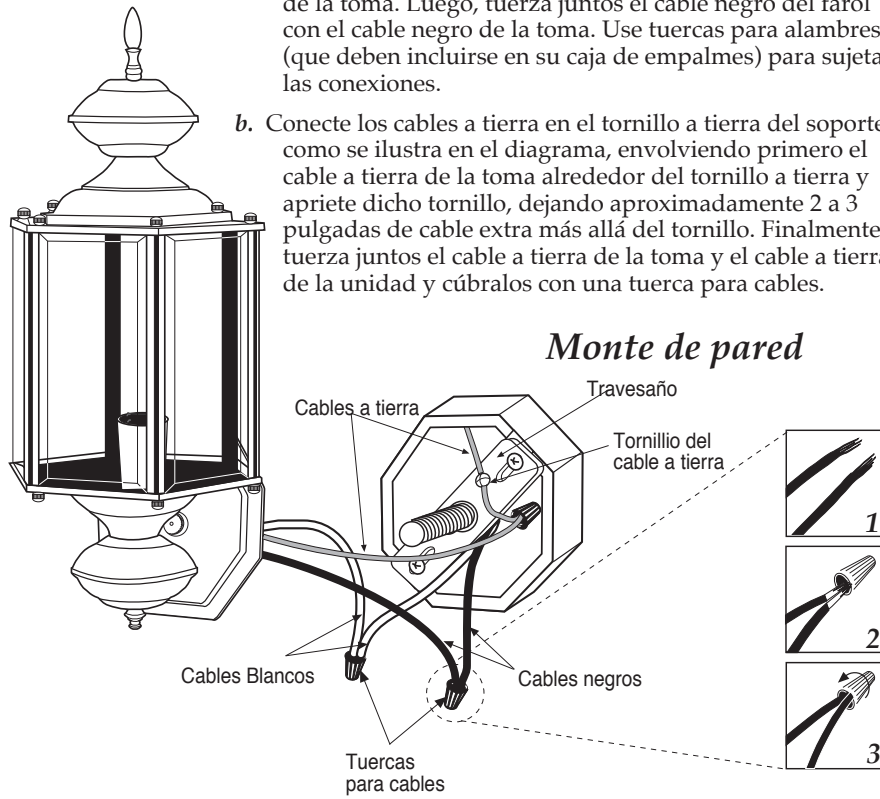

Monte de pared

Monte de techo

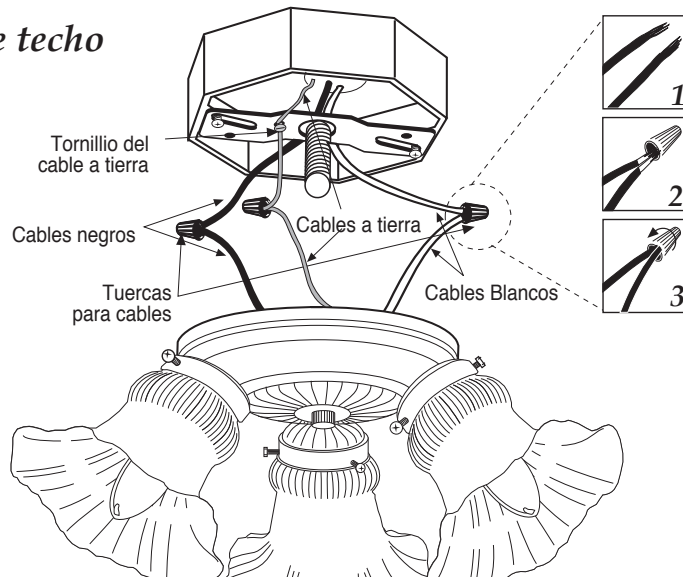

Instructions de montage des appliques au plafond intérieures et murales extérieures (méthode à vissage central)

L'installation est simple comme bonjour!

–Outillage nécessaire–

ATTENTION
Couper le courant
Toujours couper le courant au tableau électrique ou débrancher le fusible lors de l'installation ou de la réparation de tout autre appareil électrique.

LA PRÉSENCE DE COURANT PEUT CAUSER DES BLESSURES GRAVES, VOIRE MORTELLES

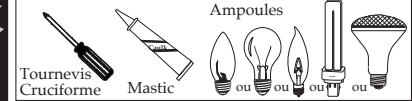

Assemblée Le temps de montage est de 35 minutes environ

1

Préparation de la prise murale ou au plafond

- Enlever les vis de montage et le chapeau de l'applique.
- Repérer le petit matériel de montage accompagnant l'applique.
- Tirer les fils noir, blanc et de masse hors la boîte de jonction. Pour les éclairages intérieurs et extérieurs, serrer les vis de l'applique dans le croisillon comme indiqué.
- Monter le croisillon ou le support de montage pour grande applique sur la boîte de jonction au moyen des vis de fixation fournies avec la boîte de jonction.

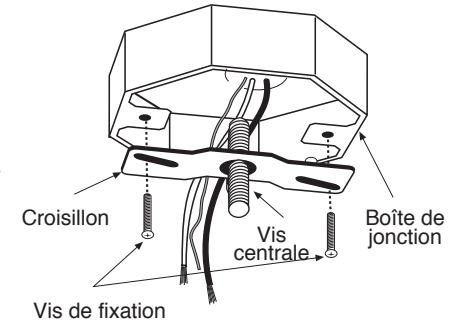

Montage au plafond

Montage mural

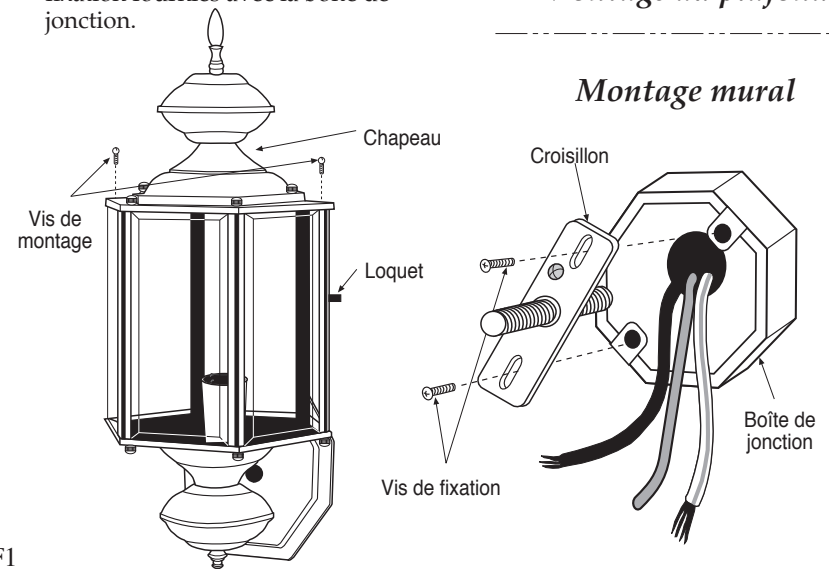

Raccordement de l'applique à la prise

- Entortiller ensemble le fil blanc de l'applique et celui de la prise. Procéder de la même façon pour leurs fils noirs. Assujettir les connexions au moyen d'écrous-raccords (qui doivent être fournis avec la boîte de jonction).
- Raccorder le fil de terre de l'applique (le cas échéant) et celui de la prise à la vis de terre qui se trouve sur le croisillon comme indiqué sur les schémas, en enroulant d'abord le fil de terre de la prise autour de la vis de terre, serrer celle-ci en laissant dépasser de 5 à 7,5 cm (2 à 3 po) environ de fil de la vis. Pour terminer, entortiller ensemble le fil de terre de la prise et celui de l'applique en utilisant un écrou-raccord.

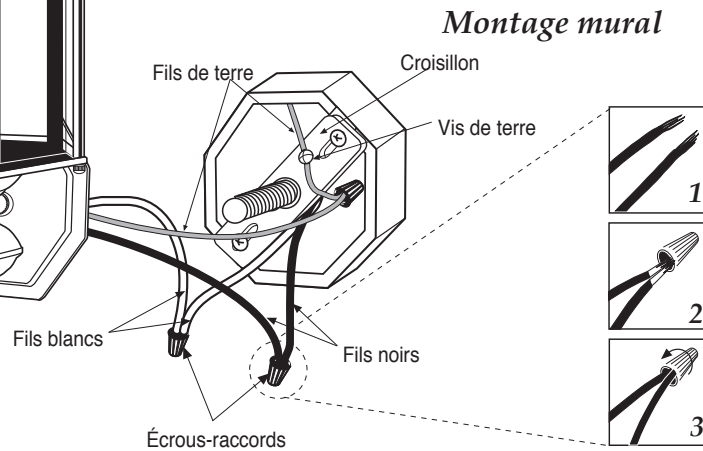
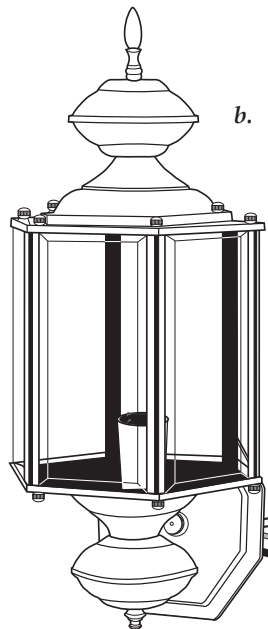

Montage mural

Montage au plafond

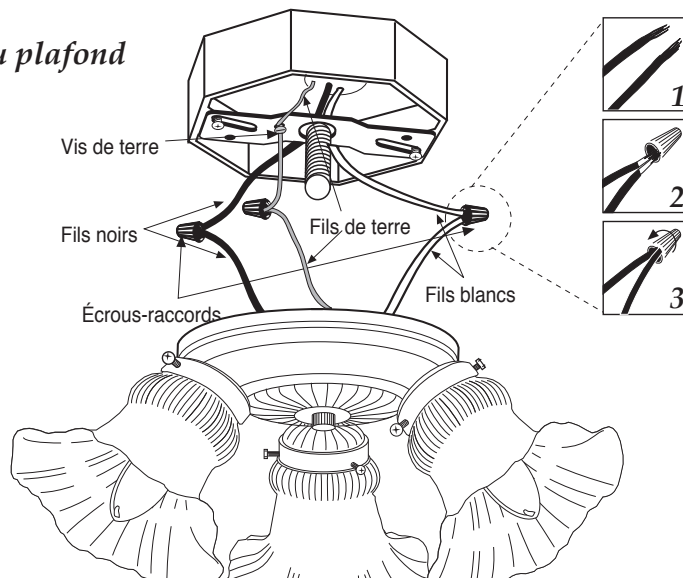

Instrucciones de montaje para unidades interiores de montaje en el techo y exteriores de montaje en el muro

(Para usarse con el método de tornillo central)

¡La Instalación es Tan Fácil Como Seguir estos 3 Pasos!

- Herramientas requeridas -

Precaución

Desconecte la energía:

Siempre corte la energía en el disyuntor o desconecte el fusible cuando instale o repare este o cualquier otro aparato eléctrico.

NO HASTO ESTO PUEDE RESULTAR EN LESIONES GRAVES O INCLUSIVE LA MUERTE.

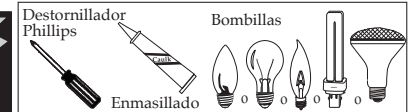

Assembly El tiempo aproximado para armar es 35 minutos.

1

Prepare Techo o Pared Salida

- Quite los tornillos de montaje y la tapa superior de la unidad.
- Retire el herraje de la parte trasera del farol.
- Tire los cables negro, blanco y de tierra fuera de la caja de la toma eléctrica.
- Monte el travesaño en la caja de la toma usando los tornillos de montaje suministrados con la caja de empalmes.

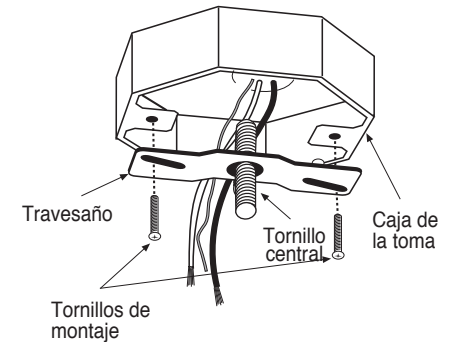

Monte de techo

Monte de pared

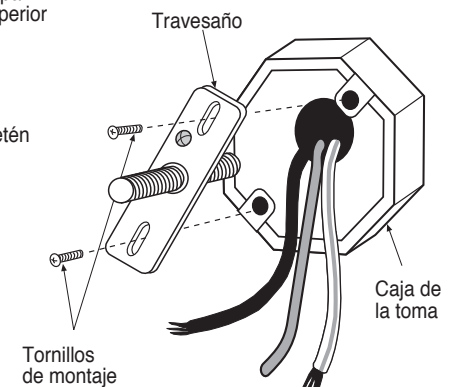
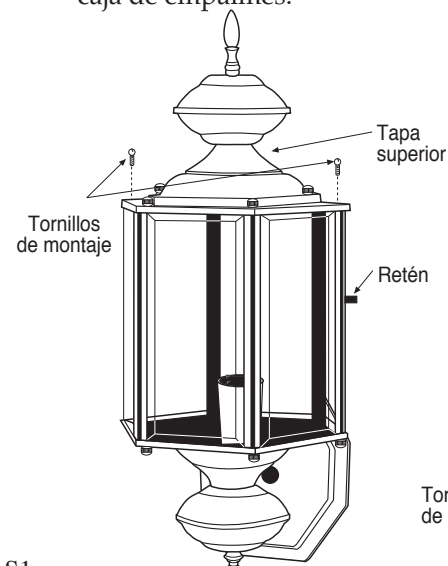

IMPORTANT! LIRE CE QUI SUIT:

Toutes les appliques en laiton massif et en fonte d'aluminium reçoivent une couche de finition en vernis résistant ou en peinture par poudrage électrostatique. Noter que le laiton ou la peinture des appliques extérieures sont altérés par les intempéries ou se ternissent avec le temps, suivant les conditions atmosphériques régnant à l'endroit où elles sont installées. Si elles sont entretenues correctement (voir ci-dessous), les appliques dureront et conserveront leur aspect d'origine plus longtemps. Les traitements tels que l'application postérieure à l'installation d'un vernis incolore ne sont pas recommandés.

ENTRETIEN CORRECT

Afin de conserver au maximum l'aspect d'origine d'une applique en laiton, il est important d'enlever régulièrement la poussière et les débris qui se sont accumulés à la surface de celle-ci. Il est recommandé d'essuyer l'applique toutes les semaines avec un chiffon doux sec ou humide.

NE PAS utiliser de produits abrasifs tels que la cire automobile, les produits nettoyants pour laiton ou autres pâtes à polir, lave-vitre et nettoyants chimiques qui risqueraient de rayer / décaper / endommager le revêtement protecteur et de permettre ainsi à l'eau et aux polluants d'être au contact du laiton, ce qui entraînerait une décoloration et une corrosion.

Toutes les appliques en fonte d'aluminium reçoivent une couche de peinture de finition appliquée par poudrage électrostatique qui allonge leur durée de service. Ce revêtement doit également être essuyé toutes les semaines avec un chiffon doux sec ou humide pour enlever la poussière et les débris qui se sont accumulés à la surface. NE PAS utiliser de produits abrasifs tels que la cire automobile, les produits nettoyants pour laiton ou autres pâtes à polir, lave-vitre et nettoyants chimiques qui risqueraient d'endommager le revêtement.

L'INOBSERVATION DES DIRECTIVES D'ENTRETIEN QUI PRÉCÈDENT ANNULERA LA GARANTIE DE L'APPLIQUE.

Bien vouloir communiquer les renseignements suivants :

1. Numéro de modèle et fini – poli, à l'ancienne, blanc, etc.
2. Nom de la pièce – en cas de problème de pièce.
3. Nom, adresse postale et numéro de téléphone (y compris l'indicatif).

IMPORTANT : Le ballast est remplaçable. Le remplacement doit toutefois être effectué par un électricien compétent qui évitera de couper les fils.

GARANTIE LIMITÉE

Garantit ses appliques contre les défauts de matières ou de fabrication pendant un minimum de DEUX (2) ANNEES à compter de la date de l'achat pour installation et accepte de réparer ou, à son choix, de remplacer gratuitement un appareil défectueux.

IMPORTANT : cette garantie ne couvre pas les dégâts résultant d'un accident, d'un usage incorrect ou abusif, d'un manque d'entretien raisonnable (voir ci-dessus), de la fixation d'accessoires non fournis avec le produit, de la modification de tout accessoire d'origine, de la perte de pièces ou du raccordement de l'appareil à toute source d'alimentation électrique autre que celle spécifiée. Cette garantie ne couvre pas la défaillance des ampoules due à des accidents, à un usage incorrect ou abusif, au vandalisme, à des surtensions ou à des catastrophes naturelles tels que les dégâts causés par la foudre, ni les ampoules achetées séparément et installées par le client ou les dégâts causés à l'applique par une ampoule achetée séparément. Aucune responsabilité n'est assumée pour tout dommage incident ou indirect. Les dégâts survenus en cours de transport ne sont pas couverts par cette garantie.

Pour faire réparer un produit dans le cadre de la garantie, envoyer par courrier le ticket de caisse comme preuve de la date de l'achat, ainsi qu'une brève description de la nature du défaut, à l'adresse suivante

3a

Montage mural d'une applique extérieure

- a. Replier les fils dans la boîte de jonction.
- b. Fixer l'applique au croisillon. Serrer les écrous borgnes pour fixer l'applique au mur.
- c. Retirer les vis de montage du chapeau. Enlever le chapeau et insérer l'ampoule. Refixer le chapeau (voir la section Mise en place de l'ampoule et montage du chapeau).
- d. Pour empêcher de l'eau de pénétrer dans la boîte de jonction et de provoquer un court-circuit, appliquer un cordon de mastic incolore reproduisant le contour de la douille d'applique au point de contact sur le mur, en laissant un espace en bas pour permettre à l'eau de s'échapper.

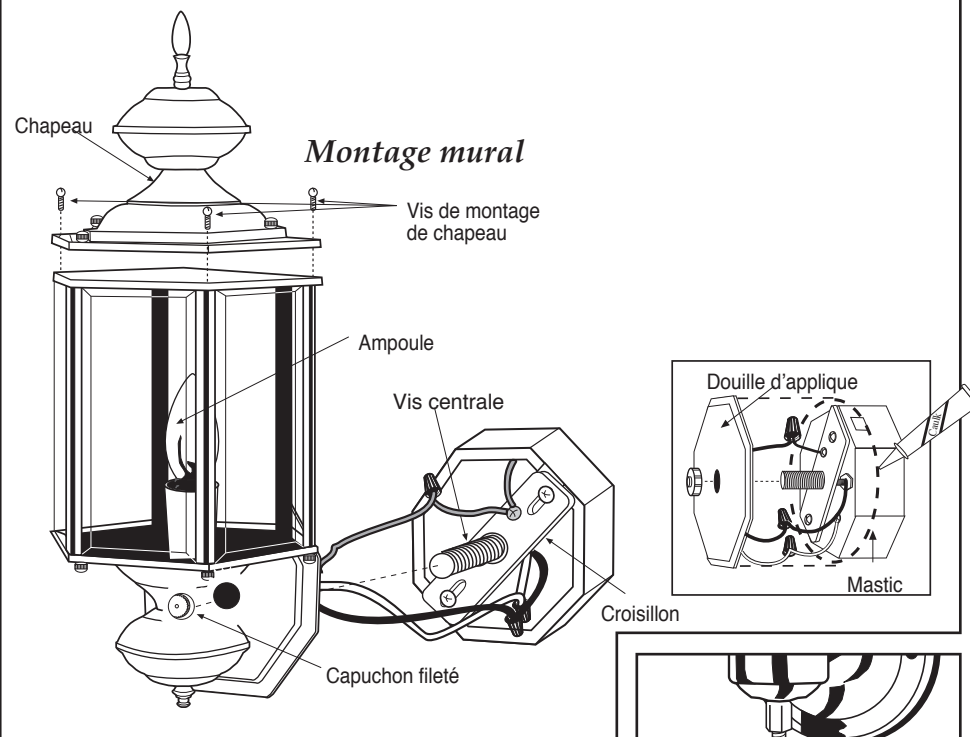

Ajout d'une queue en option

Retirer le fleuron inférieur, l'ensemble réceptacle, le raccord fileté court (le jeter) et l'écrou hexagonal. Remettre l'écrou hexagonal, puis le raccord fileté long, la queue et l'ensemble réceptacle (trou d'évacuation en bas). Les fixer au moyen du fleuron inférieur comme indiqué.

Note : Les montages Z404 doivent être montés au moins 18" loin de toutes les surfaces environnantes (exemple : murs adjacents, surplombs).

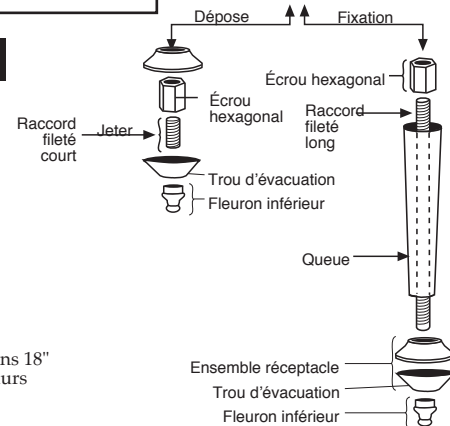

Montage d'une applique intérieure au plafond

- Replier les fils dans la boîte de jonction.
- Fixer la calotte à la boîte de jonction au moyen du capuchon fileté en faisant attention de ne pas trop serrer.
- Mettre la verrerie en place avant les ampoules.

Montage au plafond

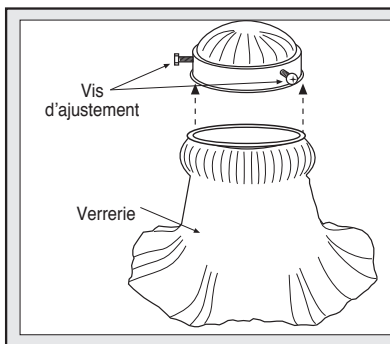
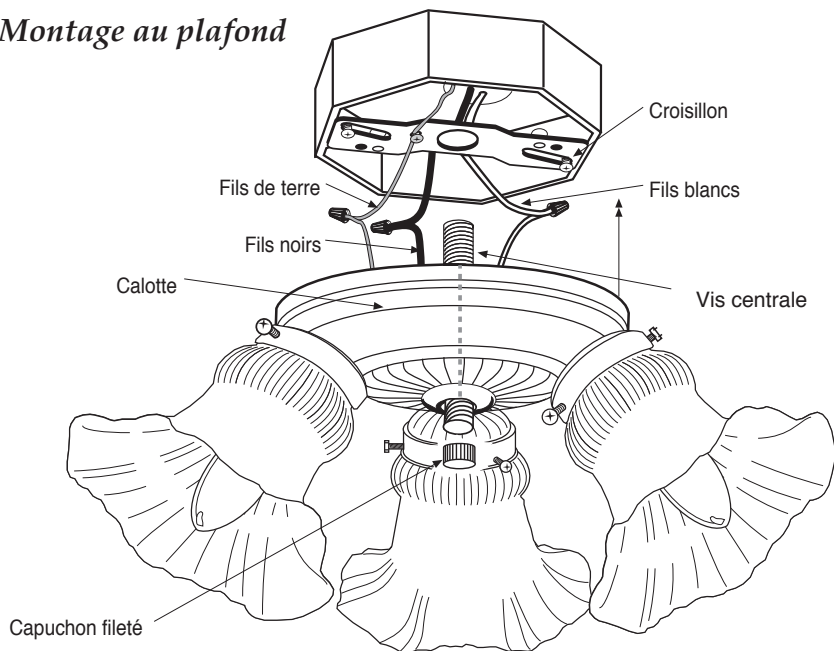

Assujettir la verrerie à l'applique au moyen des vis d'ajustement en faisant attention de ne pas trop serrer car une pression excessive risque de provoquer une rupture de la verrerie. Mettre la ou les ampoules en place.

Dépannage

Si l'applique ne fonctionne pas :

- Couper le courant et vérifier le branchement de tous les fils.
- Vérifier le fusible ou le disjoncteur et le remplacer si nécessaire.
- Vérifier que l'ampoule est en bon état de marche.
- S'assurer que le gradateur est en position d'allumage.

Mise en place de l'ampoule et montage du chapeau

- Si le chapeau comporte au moins deux vis, retirer ses vis de montage et l'enlever. Insérer la ou les ampoules. Refixer le chapeau (voir la figure 1 ou 2).
- Si le chapeau est à montage à manille, dévisser le fleuron supérieur pour enlever l'ensemble réceptacle et le chapeau du raccord fileté. Mettre la ou les ampoules en place. Refixer le chapeau, l'ensemble réceptacle et le fleuron supérieur (voir la figure 3).
- Si l'applique est à panneau à charnière, soulever le loquet pour ouvrir celui-ci. Insérer la ou les ampoules et reloqueter le panneau (voir la figure 4).
- Si l'applique est sans fond, insérer la ou les ampoules par l'ouverture du bas (voir la figure 5).
- Si l'applique est à verrerie vissable, dévisser cette dernière en la tournant dans le sens antihoraire, insérer la ou les ampoules et revisser la verrerie en place (voir la figure 6).
- Si l'applique est à verrerie à vis d'ajustement avant, desserrer cette dernière avec précaution, retirer la verrerie et insérer l'ampoule. Remonter le verre avec précaution en ajustant sa partie arrière dans les consoles, puis le fixer au moyen des vis d'ajustage. Noter que la vis d'ajustage et la console sont à des niveaux différents sur la corniche (voir la figure 7).
- Pour empêcher l'eau de pénétrer dans un projecteur, ne pas positionner celui-ci à un angle supérieur à 65° dans n'importe quel sens (voir la figure 8).
- Rétablir l'alimentation électrique.

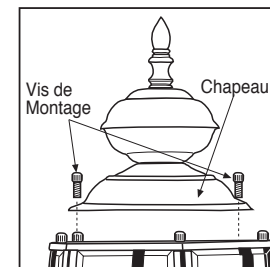

Figure 1
Montage à deux vis

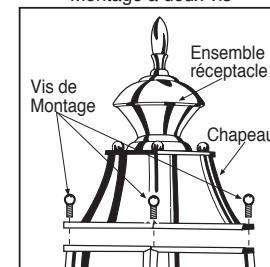

Figure 2
Montage à plus de deux vis

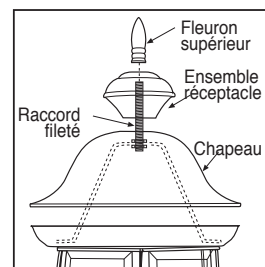

Figure 3
Ensemble à manille

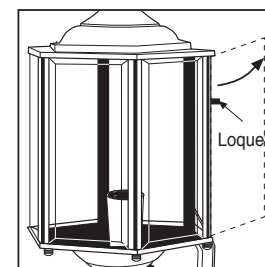

Figure 4
Applique à panneau à charnière

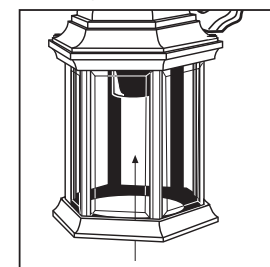

Figure 5
Applique sans fond

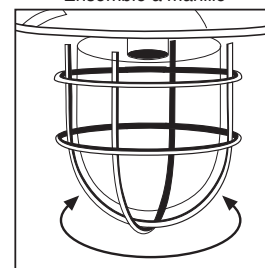

Figure 6
Applique à verrerie vissable

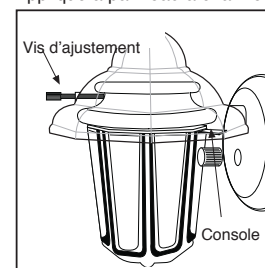

Figure 7
Vis d'ajustement avant

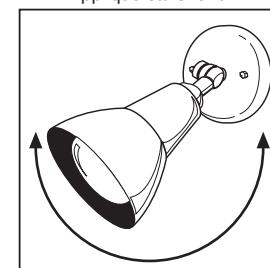

Figure 8
Projecteurs orientables