

Séchoir Ultra Compact

Modèle - 848

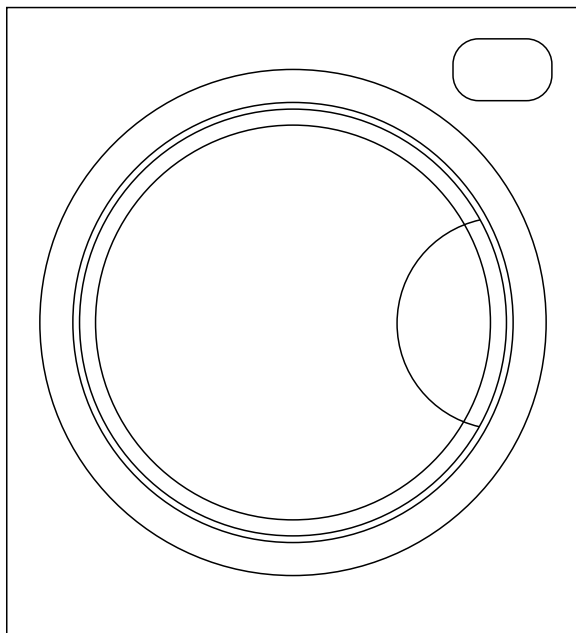

MANUEL DU PROPRIÉTAIRE

Lisez attentivement les instructions et conservez-les pour pouvoir
les consulter ultérieurement

GARANTIE

Consolidated Brands s'engage envers le consommateur-propriétaire à réparer ou, à notre discrétion, à remplacer toute partie de ce produit qui s'avère un défaut de fabrication ou de matière dans des conditions d'usage normal, personnel, familial ou domestique, aux Etats-Unis et au Canada, pendant une période d'un an, à partir de la date initiale d'achat. Pour l'usage commercial, le produit est garanti pendant une période de 90 jours. Pendant cette période, nous vous fournirons gratuitement toutes les pièces et l'aide nécessaires pour corriger les irrégularités, si l'appareil a été installé et utilisé selon les instructions d'usage de l'appareil. La responsabilité de nous assurer l'accès facile à l'appareil afin de le réparer revient au consommateur - propriétaire.

Exclusions

La compagnie Consolidated Brands ne peut, en aucun cas, être tenue responsable des dommages indirects ou consécutifs, ou des dommages résultant de causes externes comme l'abus, la tension inadéquate ou les actes de Dieu. Cette garantie ne couvre pas les appels de service qui ne concernent pas la fabrication ou les matériaux défectueux couverts par cette garantie. Par conséquent, les coûts de réparation et de diagnostic pour un appel de service qui ne concerne pas de défaut de fabrication ou de matière seront à la charge du consommateur – propriétaire.

Plus précisément, les travaux suivants ne sont pas couverts par la garantie et ne font pas l'objet de la garantie:

Installation - par exemple, fixation incorrecte au support ou au mur
Entretien - par exemple, le fait de ne pas nettoyer les filtres à charpie
Mauvaise manipulation - par exemple, bris de la poignée de la porte

La plupart des travaux de réparation sont couverts. Dans tous les cas, il est question de déterminer si la machine a fonctionné correctement (Consolidated Brands en est responsable) ou si, par contre, le client a omis de respecter les instructions ou s'il a agi de manière à provoquer le dysfonctionnement de la machine (le consommateur en est responsable).

Certains états n'autorisent pas l'exclusion ou la limitation des dommages indirects ou consécutifs.

SERVICE DE GARANTIE

Cette garantie est offerte par:

Consolidated Brands
10216 Georgibelle Drive, Suite 900D
Houston, TX 77043-5249

Pour le service:

Appliance Desk

Phone/Text: 1-800-776-3538

Email: service@ApplianceDesk.com

Web: www.ApplianceDesk.com

Heures d'ouverture: 9:00 am à 5:00 pm semaine

Vous pouvez enregistrer votre garantie par l'une des méthodes suivantes :

1. Envoyez par courrier la carte d'enregistrement de la garantie
2. Inscrivez-vous en ligne sur www.ApplianceDesk.com
3. Scanner le code QR



Généralités

Étant donné qu'il incombe au consommateur-propriétaire d'établir la période de garantie en vérifiant la date d'achat originale, Consolidated Brand recommande de conserver un reçu, un bon de livraison ou tout autre document de paiement approprié à cette fin.

Cette garantie vous donne des droits légaux spécifiques, et vous pouvez également avoir d'autres droits qui varient d'un État à l'autre.

Tous droits réservés. Ce manuel peut faire l'objet de modifications sans préavis.

Mesures de sécurité importantes

Lors de l'utilisation d'appareils électriques, afin de réduire le risque d'incendie, de choc électrique et / ou des blessures des personnes, des précautions de base doivent toujours être respectées, y compris celles-ci:

Pour votre sécurité

Lire attentivement toutes les instructions, même si vous êtes assez familier avec l'appareil.

- Cet appareil ne doit pas être utilisé par des personnes (y compris des enfants) ayant des capacités physiques, sensorielles ou mentales réduites, ou qui manquent d'expérience et de connaissances. L'utilisation de l'appareil doit être réservée à une personne responsable de leur sécurité.
- Ne laissez pas les enfants jouer sur ou dans l'appareil. Une surveillance étroite des enfants est nécessaire lorsque l'appareil est utilisé à leur proximité.
- Utilisez l'appareil seulement à l'intérieur - cet appareil n'est pas destiné à l'usage extérieur.
- Ne placez pas de sources de flammes nues, telles que les bougies, sur l'appareil.
- Ne placez pas l'appareils ou le cordon à proximité de sources de chaleur telles que les radiateurs, les conduits d'air ou la lumière solaire directe.
- Ne pas obstruer les ouvertures de ventilation. Veiller à ce que les bouches ne soient pas couvertes par des journaux, des nappes, des rideaux, etc.
- Ne pas passer le cordon sous des revêtements de sol. Organiser le cordon loin des zones de circulation, où il ne deviendra pas un risque de trébucher.
- Pour déconnecter l'appareil, il faut d'abord éteindre l'appareil et le débrancher de la prise de courant.
- Ne pas abuser de la corde. Ne jamais porter l'appareil par le cordon ou tirez pour la débrancher de la prise. Au lieu de cela, saisissez la fiche et tirez pour débrancher.
- Ne pas mettre l'appareil en fonction si le cordon ou la fiche sont détériorés. En cas de défaillance technique ou si le cordon a été endommagé de quelque façon que ce soit, veuillez contacter le fabricant.
- Ne pas tenter de réparer, démonter ou modifier cet appareil. La garantie devient nulle si l'appareil n'est réparé par une personne agréée.
- Ne pas ouvrir la porte de l'appareil durant la rotation du tambour.
- Ne placez pas de vêtements qui ont été souillés par des liquides inflammables à l'intérieur du sèche-linge sans les avoir lavés soigneusement avec du détergent au préalable.
- Évitez de plier excessivement, étirer, tordre ou lier le cordon d'alimentation et ne déposez pas d'objets lourds sur le cordon.
- Cet appareil ne doit être réparé que par une personne compétente et agréée.
- Ne pas installer dans une armoire étanche.
- Ne surchargez pas le sèche-linge.
- Si les vêtements ont été nettoyés, lavés, trempés ou éclaboussés l'essence, des solvants ou d'autres substances inflammables ou explosives le nettoyage à sec est à privilégier car ces substances dégagent des vapeurs qui pourraient prendre feu ou exploser.
- Avant de mettre l'appareil hors service ou au rebut, enlever la porte du compartiment de séchage.
- Ne pas installer ou entreposer cet appareil dans des endroits où il sera exposé aux intempéries.
- Ne pas jouer avec les commandes.
- Ne réparer ou remplacer aucune pièce de l'appareil et ne tenter aucune procédure d'entretien, sauf si spécifiquement recommandé dans les instructions d'entretien ou dans les instructions de réparation et en l'absence des compétences nécessaires.
- Ne pas utiliser d'assouplissant ou de produits antistatiques sauf si recommandé par le fabricant de l'adoucissant ou du produit antistatique.
- Ne pas utiliser de chaleur pour sécher les vêtements contenant du caoutchouc mousse ou des matériaux caoutchouteux à texture semblable.
- Éviter toute accumulation de peluches, de poussière et de saleté autour de l'ouverture d'échappement et dans les zones adjacentes.
- L'intérieur de l'appareil et du conduit d'évacuation doit être nettoyé périodiquement par du personnel qualifié.
- L'intérieur de l'appareil et du conduit d'évacuation doit être nettoyé périodiquement par du personnel agréé.
Ne pas placer d'articles exposés aux huiles de cuisson dans votre sèche-linge. Les articles contaminés par des huiles de cuisson peuvent contribuer à une réaction chimique qui pourrait causer un incendie.
- Assurez-vous qu'aucun objet étranger ne trouve sa place dans le compartiment de séchage.
- Nettoyer le collecteur de charpie avant ou après chaque charge.



- Les éléments affectés par l'huile pourraient spontanément s'allumer, notamment lorsqu'ils sont exposés aux sources de chaleur notamment le sèche-linge. Les éléments deviennent chauds, causant une réaction d'oxydation dans l'huile. L'oxydation crée la chaleur. Si la chaleur ne peut pas sortir, les éléments pourraient devenir chauds et prendre feu.

L'empilement ou le stockage des éléments affectés par l'huile pourraient empêcher à la chaleur de sortir et constituer un risque d'incendie.

- S'il est inévitable que les produits contenant l'huile de cuisson ou ayant été contaminés par les produits de soin des cheveux soient placés dans le sèche-linge, ils doivent d'abord être lavés dans de l'eau chaude avec un détergent supplémentaire. Ceci permettra de réduire et d'éliminer le risque.
- Évitez de sécher les éléments non lavés dans le sèche-linge.
- Les éléments ayant été mélangés avec des substances telles que l'huile, l'acétone, le kérosène, le solvant pour tâche, la térébenthine, les cires et décireurs doivent être lavés dans de l'eau chaude avec une grande quantité de détergent avant d'être séchés dans le sèche-linge.
- Les assouplissants ou les produits similaires doivent être utilisés conformément aux instructions du fabricant.
- La partie finale du cycle du sèche-linge apparaît sans chaleur (cycle de refroidissement) afin de s'assurer que les éléments sont laissés à une température afin de s'assurer que les éléments ne seront pas endommagés.
- **AVERTISSEMENT:** Ne jamais arrêter un sèche-linge avant la fin du cycle sauf si tous les éléments sont rapidement retirés et étalés afin que la chaleur soit dissipée



Attention, Danger

Ce sèche-linge doit être utilisé tel qu'indiqué

ATTENTION

- Risque d'incendie

L'installation du sèche-linge doit être effectuée par un plombier compétent.

Installez le sèche-linge selon les instructions du fabricant et les règlements locaux.

N'installez pas votre sèche-linge en utilisant des matériaux de ventilation en plastique flexible. Si un conduit en métal flexible est installé, il doit être d'un type précis, considéré par le fabricant de l'appareil comme étant compatible avec l'appareil. Les matériaux de ventilation flexibles sont susceptibles de se détériorer, d'être facilement écrasés et de bloquer la charpie. Ces circonstances sont susceptibles d'obstruer la circulation de l'air sec et d'augmenter le risque d'incendie.

Pour réduire le risque de blessures graves ou de décès, suivez toutes les instructions d'installation.

Connectez-vous au circuit de dérivation individuel.

Cet appareil doit être mis à la terre. En cas de dysfonctionnement ou de panne, la terre réduira le risque de choc électrique en fournissant un chemin de moindre résistance au courant électrique. Cet appareil est équipé d'un cordon ayant un conducteur de mise à la terre qui est en conformité avec tous les règlements locaux.

ATTENTION

Une mauvaise connexion du conducteur de mise à la terre peut entraîner un risque de choc électrique. Consultez un électricien ou un représentant du personnel compétent si vous n'êtes pas sûr que l'appareil est mis à la terre correctement. Ne modifiez pas la fiche fournie avec l'appareil; si elle ne rentre pas dans la prise, faites installer une prise adéquate par un électricien compétent.

L'appareil doit être placé sur un plan horizontal stable. Ne placez pas le sèche-linge sur un tapis, car cela bloquerait l'entrée. Il devrait y avoir au moins 10 cm entre l'appareil et les murs.

INSTALLATION ENCASTRÉE, ENCASTRÉE, DANS LES PLACARDS ET LES ALCÔVES

Le séchoir peut être installé dans un endroit encastré, en retrait, dans un placard ou une alcôve.

- L'espacement des installations est en pouces et constitue le minimum acceptable.
 - Toute autre installation doit utiliser les dimensions minimales indiquées.
 - Le dégagement minimum entre l'armoire du séchoir et les murs adjacents est de: 2" de chaque côté et 3" à l'avant et à l'arrière.
 - Espace vertical minimum entre le sol et les armoires suspendues, etc. est de 52" (132 cm).
 - La porte de la penderie doit être munie de persiennes ou être ventilée d'une autre façon et doit comporter une surface ouverte d'au moins 60 po² répartie également. Si le placard contient à la fois une laveuse et une sècheuse, les portes doivent contenir un minimum de 120 po² de surface ouverte répartie de manière égale.
 - Aucun autre appareil à combustible ne doit être installé dans le même placard que le sèche-linge.
- ★ Des dégagements supplémentaires pour les moulures des murs, des portes et des planchers peuvent être nécessaires.
- ★★ Un espace supplémentaire est nécessaire lorsqu'un coude d'échappement externe est utilisé.

REMARQUE: Si une porte est installée et qu'elle risque d'enfermer l'appareil pendant qu'il fonctionne, la porte doit permettre un minimum de 20 pouces carrés de mouvement d'air libre. Il doit également y avoir un espace supplémentaire de 1" devant l'unité jusqu'à la porte fermée et de 1" de l'arrière de l'unité jusqu'au mur. Un espace supplémentaire doit être envisagé pour faciliter l'installation, l'entretien et la conformité avec tous les codes locaux, nationaux et fédéraux applicables.

Dimensions des découpes

Hauteur de la découpe - 28.5 pouces

Largeur de la découpe - 27.5 pouces

Profondeur de la découpe - 27.5 pouces

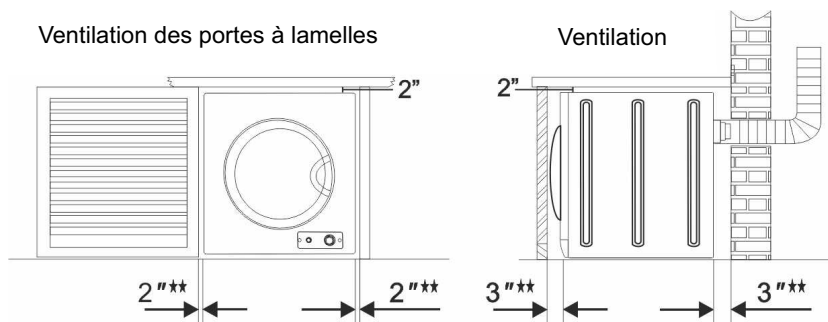

Placement

Placez le sèche-linge dans un endroit sec et bien ventilé. Il doit être placé à l'abri de la chaleur et des rayons directs du soleil.

Le sèche-linge est livré avec des pieds qui doivent être fixés pour assurer la stabilité.

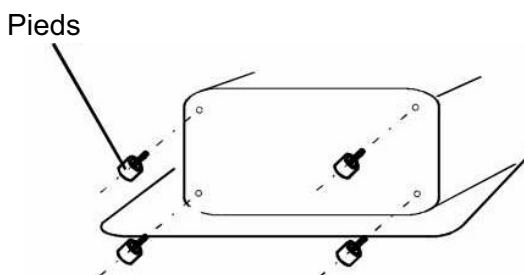

Si la sècheuse est montée sur une étagère. Un support sécurisé est requis pour assurer la stabilité et empêcher la vibration. Une distance minimale de 2" (5 cm) entre la sècheuse et les murs est requise (le support n'est pas inclus).





Instructions de montage sur le mur

1. Déterminez la position désirée sur le mur et marquez la position du dispositif de fixation. Cet appareil ne doit pas être placé en-dessus d'un lave-linge.

* Un minimum de 2 in (50 mm) est nécessaire entre la partie supérieure de l'appareil et le plafond de la chambre.

* En cas de montage au-dessus de la machine à laver, laisser un espace suffisant pour ouvrir le couvercle de la laveuse.

| Outils nécessaires | | |
|--|--|---|
| Outils et pièces nécessaires pour l'installation | Perceuse et foret | 1 |
| | Tournevis cruciforme | 1 |
| | Vis à bois - 50 mm de long | 4 |
| | Aide pour fixer le sècheuse sur le mur | 1 |

| Le kit de fixation murale comprend les éléments suivants: | | | |
|---|------------------------------|--|---|
| Description | Crochet de suspension (haut) |  | 2 |
| | Entretoise (bas) |  | 2 |
| | échappement connecteur |  | 1 |
| | 12mm vis longues |  | 4 |
| | 25mm vis longues |  | 4 |

2. Fixer les dispositifs de suspension (2 fournis) sur le mur en toute sécurité (par exemple, en les montant). Faire une latte de bois entre les poteaux pour monter les dispositifs de soutien si la position du goujon est trop large.

3. Pour installer le crochet de suspension, voir la Fig. 2.

4. Alignez les crochets et fixez les vis.

5. Veuillez régler la direction de l'échappement connecteur, ensuite, correspondre l'échappement connecteur au connecteur. Veuillez vous référer à la Fig.3.

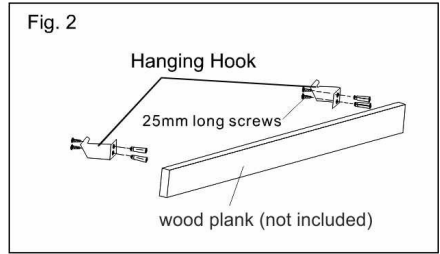
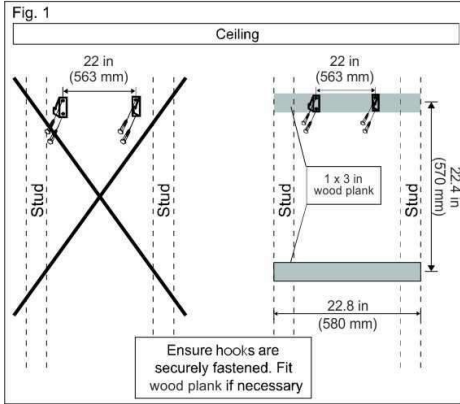
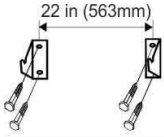

6. Tourner l'échappement connecteur dans le sens horaire, jusqu'à ce qu'il s'insère dans la rainure du connecteur.

7. Utiliser les vis 4 x 12mm (fourni) pour fixer les 2 espaceurs conformément à la Fig. 4.

8. Installez le sèche-linge sur le dispositif de soutien mural (Fig. 5).

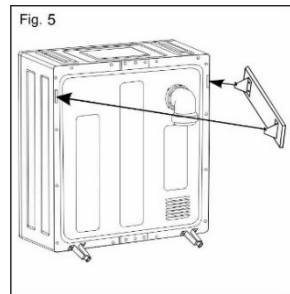
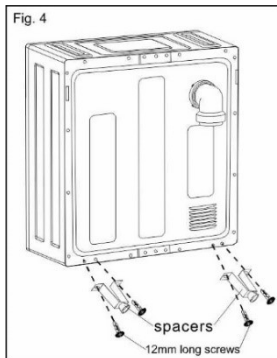
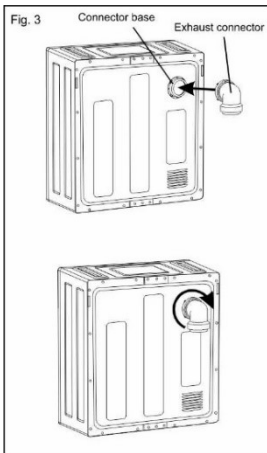

L'échappement ne doit pas se faire dans une cheminée, un mur, un plafond, un grenier, un vide sanitaire ou un espace fermé d'un bâtiment.

Seul un conduit métallique rigide ou flexible doit être utilisé pour l'échappement.

Au Canada, seuls les conduits flexibles de type feuille, spécifiquement approuvés par le fabricant doivent être utilisés. Aux États-Unis, il faut utiliser seulement des conduits flexibles de type feuille, spécifiquement approuvés par le fabricant, qui répondent avec le contour de sèche-linge conduit de transition, 2158A Objet.

Au Canada, ce que le conduit d'évacuation doit être de 4" (102 mm) de diamètre. Aux États-Unis, le diamètre du conduit d'évacuation nécessaire.

La longueur totale du conduit métallique flexible ne doit pas dépasser 8 ft. (2.4 m).

Le conduit ne doit pas être assemblés avec des vis ou d'autres moyens de fixation qui se prolongent dans le conduit et collectent les peluches.

L'installation du sèche-linge doit être effectuée par un technicien qualifié.

Pièces et Caractéristiques

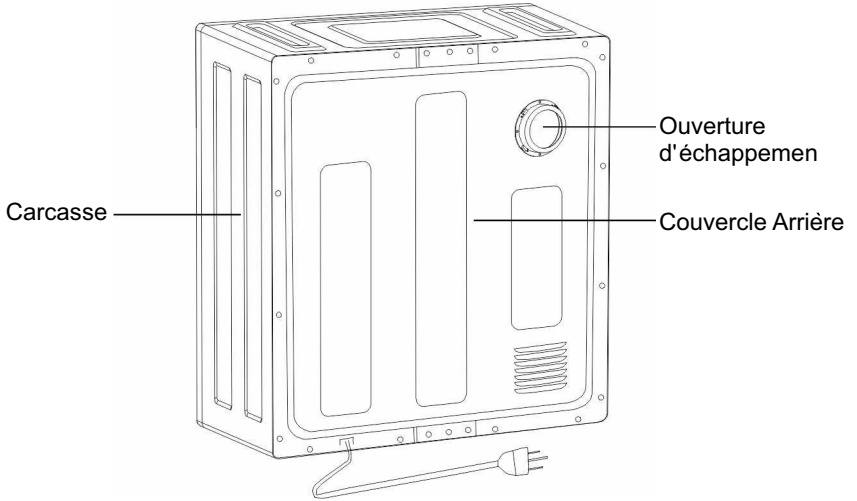
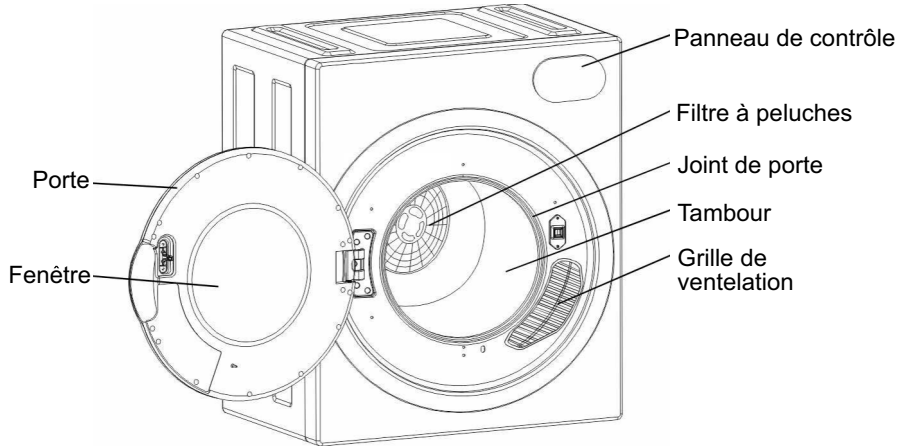

Fonctions du panneau de commande

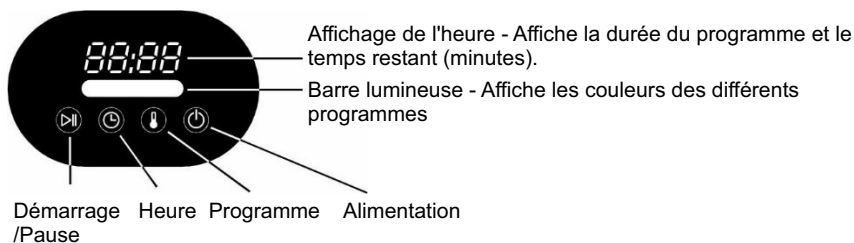

| Couleur | Programme | Afficher |
|------------|---|----------|
| Rouge | Temps de séchage: chaleur élevée | 150 |
| Bleu clair | Séchage par capteur: chaleur élevée | 200 |
| Bleu foncé | Séchage par capteur: Air + chaleur élevée | ECO |
| Vert | Temps de séchage: Demi-chaleur | 90 |

Étape 1 - Bouton d'alimentation

Lorsque le cordon d'alimentation est connecté à la prise, le bouton d'alimentation est légèrement allumé, et vous pouvez voir l'emplacement du bouton d'alimentation. Après avoir touché le bouton d'alimentation, les autres boutons et les descriptions du panneau de commande apparaissent.

Étape 2 - Bouton de programmation

Cette touche permet de sélectionner un programme de séchage. Lorsque vous appuyez sur le bouton Programme, la barre lumineuse s'affiche d'abord en rouge. Chaque fois que vous appuyez sur cette touche, elle affiche une couleur différente pour chacun des 4 programmes.

Chacun des programmes de séchage est décrit ci-dessous:

a) Rouge: Le cycle de séchage fonctionne à haute température et la durée par défaut est de 150 minutes. La durée peut être modifiée en appuyant sur la touche Time. Ce programme est idéal pour le séchage d'une charge lourde.

b) Bleu clair: Le cycle de séchage fonctionne à haute température et la durée par défaut est de 200 minutes. Ce programme fonctionne avec un capteur et ajuste le temps automatiquement et s'arrête lorsque les vêtements sont secs. La durée ne peut pas être modifiée dans ce programme.

c) Bleu foncé: Ce programme est le cycle "ECO" qui fonctionne par intermittence, sans chaleur puis avec une chaleur élevée. Ce programme fonctionne avec un capteur d'humidité et ajuste le temps automatiquement. L'heure ne peut pas être modifiée dans ce programme.

d) Vert: Le cycle de séchage fonctionne à la moitié de la chaleur et la durée par défaut est de 90 minutes. La durée peut être modifiée en appuyant sur la touche Time. Ce programme est idéal pour le séchage d'une charge légère à normale et si vous voulez que les vêtements soient secs et humides pour le repassage ou pour les suspendre pour les faire sécher.

Remarque: Ce bouton est inactif pendant le fonctionnement du sèche-linge. Pour changer le programme, touchez le bouton "Start/Pause" pour mettre le sèche-linge en pause avant de toucher ce bouton pour changer le programme de mort.

Étape 3 - Bouton Heure

Ce bouton permet de régler la durée de séchage. À chaque pression sur le bouton, la durée augmente par incréments de 20 minutes, jusqu'à 200 minutes. Pour modifier l'heure une fois le programme de séchage en cours, appuyez sur la touche Start/Pause, modifiez l'heure, puis appuyez de nouveau sur Start/Pause pour redémarrer.

Étape 4 - Démarrage/Pause

Appuyez sur ce bouton pour démarrer ou interrompre le fonctionnement du sèche-linge.

Lorsque le programme et l'heure sont réglés, touchez le bouton pour mettre le sèche-linge en marche. Pour modifier l'heure ou le programme pendant que le sèche-linge fonctionne, touchez ce bouton pour faire une pause. Sélectionnez le programme souhaité, puis appuyez à nouveau sur cette touche pour redémarrer.

Maintenance

Debranchez le cordon d'alimentation avant tout nettoyage.
Tous les filtres doivent être en place lors du séchage.
Les filtres doivent être nettoyés avant et après chaque utilisation
Le filtre est situé à l'arrière du tambour.

1. Retirez les filtres à charpie

Retirez en tirant vers l'extérieur en utilisant les quatre trous de poignée dans l'ensemble du filtre. L'ensemble d'aération est formé de 3 parties: carénage d'évacuation, filtre à charpie et le filtre d'échappement (voir Fig. 1).

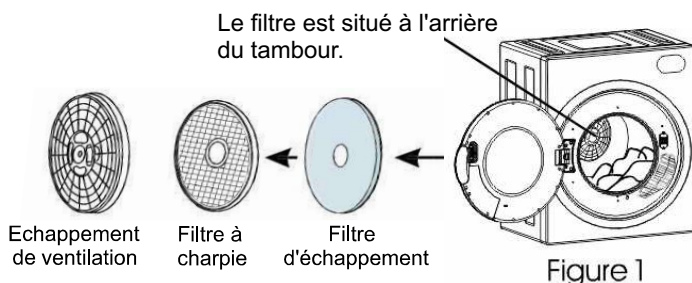

2. Nettoyage des filtres

Séparer chacune des parties ci-dessus. Nettoyer chaque pièce individuelle à l'aide d'une brosse douce ou d'un aspirateur. (voir Fig. 2). Ne pas endommager les filtres.

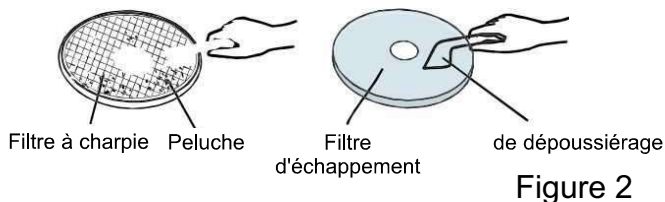

3. Réinstaller l'ensemble d'aération

Remontez le filtre d'échappement - filtre à charpie - carénage d'échappement. Alignez l'ensemble avec la position en retrait dans le dos du tambour et appuyez fermement jusqu'à ce que tout l'ensemble est sécurisé (voir Fig. 3).

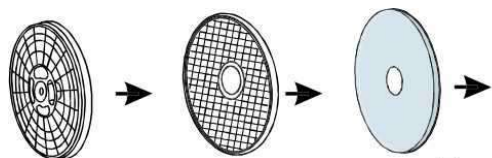
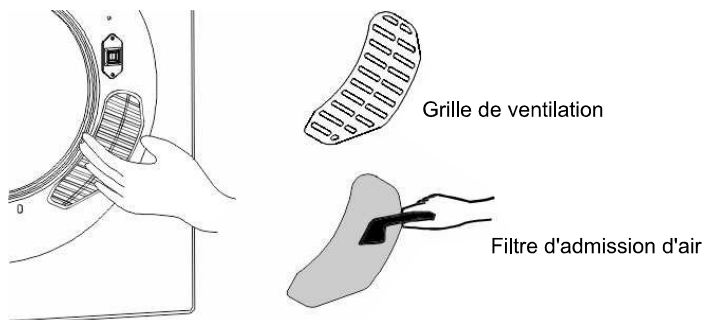

Figure 3

Nettoyage du filtre d'admission d'air

Retrait du filtre d'admission d'air.

Retirez en tirant vers l'extérieur en tenant le boîtier du filtre par le haut et le bas. Retirez le filtre intérieur et nettoyez à l'aide d'une brosse douce ou d'un aspirateur. Remplacer le boîtier du filtre en poussant vers le haut avec votre pouce jusqu'à ce que le verrou est sécurisé.



Nettoyage intérieur & extérieur du sècheur

Évitez de laver directement avec de l'eau.

Évitez d'utiliser des diluants, du carburant ou de l'alcool.

Évitez d'utiliser tout type de pulvérisateur lors du nettoyage intérieur. Si le tambour du sècheur se décolore, nettoyer le tambour avec un tissu mouillé. Retirer tout résidu avant le séchage de la prochaine charge. Nettoyer la cabine avec un savon doux et de l'eau. Évitez d'utiliser des nettoyeurs abrasifs ou durs, cela pourrait endommager le sècheur.

Utilisation du sèche-linge et conseils de séchage

- Secouez et mettez les articles dans la sècheuse un par un pour assurer un séchage uniforme.
- Ne pas surcharger pour assurer un flux d'air suffisant pour sécher les vêtements.
- Certains articles doivent être retournés pour éviter d'endommager les boutons, etc.
- Fixez les boucles et les sangles pour éviter que le métal ne cogne à l'intérieur du tambour.
- Vérifiez que les poches ne contiennent pas de pièces de monnaie ou d'objets non fixés.
- Placez les objets petits ou délicats dans un sac à mailles.
- Vérifiez les étiquettes pour vous assurer que les vêtements peuvent être séchés dans un sèche-linge.

Spécifications Techniques

| | |
|---------------------|-----------------------|
| Modèle | 848 |
| Capacité de séchage | 9 lbs |
| Tension | 120 v – 60 Hz |
| Entrée nominale | 1400 W |
| Poids net | 46.3 lbs |
| Dimensions (HxLxP) | 27.5" x 23.6" x 17.1" |

Veuillez mettre cet appareil au rebut conformément aux réglementations locales.

Dépannage

Passez en revue les points suivants avant d'appeler le service.

| Problème | Cause possible | Que faire ? |
|--|---|--|
| Le panneau de contrôle ne fonctionne pas | Le cordon d'alimentation est-il bien inséré ? | Insérez fermement le cordon d'alimentation. |
| Le tambour ne tourne pas | La porte est fermée ? Le cordon d'alimentation est-il inséré ? La prise électrique est-elle alimentée ? | Fermez la porte. Insérez fermement le cordon d'alimentation. Vérifiez la prise du cordon d'alimentation. |
| L'air chaud ne s'échappe pas | Le programme de séchage est-il réglé sur ECO, qui ne produit pas de chaleur pendant une partie du cycle ? | Réglez le programme de séchage pour une chaleur élevée ou une chaleur moyenne. |
| Le linge n'est pas entièrement séché | Les filtres avant et arrière sont-ils bouchés ? Y a-t-il trop de linge dans le sèche-linge ? Des articles ont-ils été ajoutés alors que le séchoir est en fonctionnement ? Le linge s'est-il déformé en séchant ? Le sèche-linge a-t-il été placé dans un endroit mal ventilé ? | Nettoyez le filtre. Réduisez la quantité de vêtements dans le sèche-linge. Encore des articles secs. Détendez les articles et séchez-les si nécessaire. Placez le sèche-linge dans un endroit bien ventilé. Utilisez le programme High Heat et augmentez le temps de séchage. |
| Le séchoir ne démarre pas | Y a-t-il une panne de courant ? Le cordon d'alimentation est-il bien inséré ? La porte est fermée ? A-t-on appuyé sur le bouton Start/Pause ? | Réessayez quand il y a du courant. Insérez fermement le cordon d'alimentation Fermez la porte. Appuyez sur le bouton Start/Pause, après avoir sélectionné le programme et le temps de séchage. |

Les pièces remplaçables de la sécheuse peuvent être commandées en ligne:

| Part Position | Part Number | Part Name |
|----------------------|--------------------|---|
| 47 | 85047 | Pieds (set of 4) |
| 50 | 85050 | Filtre d'admission (Grille de ventilation) - Papier |
| 51 | 85051 | Couvercle du filtre d'admission (Grille de ventilation) - Plastique |
| 57 | 85057 | Echappement de ventilation - Plastique |
| 58 | 85058 | Filtre a charpie - Plastique |
| 59 | 85059 | Filtre d'échappement - Paper |

REMARQUE: Conformément à notre politique de développement continu des produits, des améliorations peuvent avoir été apportées et rendre le contenu de cet emballage légèrement différent de celui présenté.

