

Assembly Guide

Tip!

DO check for all the components and screws listed in this guide before putting things together. If any part is missing, contact us at eu-support@vecelo.com for the missing part.

Return Policy

Your satisfaction is our top priority. If our product fails to satisfy you, please let us know how we can make things right for you. Our trained customer care team can handle most concerns and assist you with any questions you may have. Simply shoot them a message at eu-suport@vecelo.com with your order number and question. To be eligible for a full-refund return, the item must be in pristine condition, in the original packaging, with all of the shipped components intact and not yet assembled, and with the item's unique proof of purchase.

Trouble shooting:

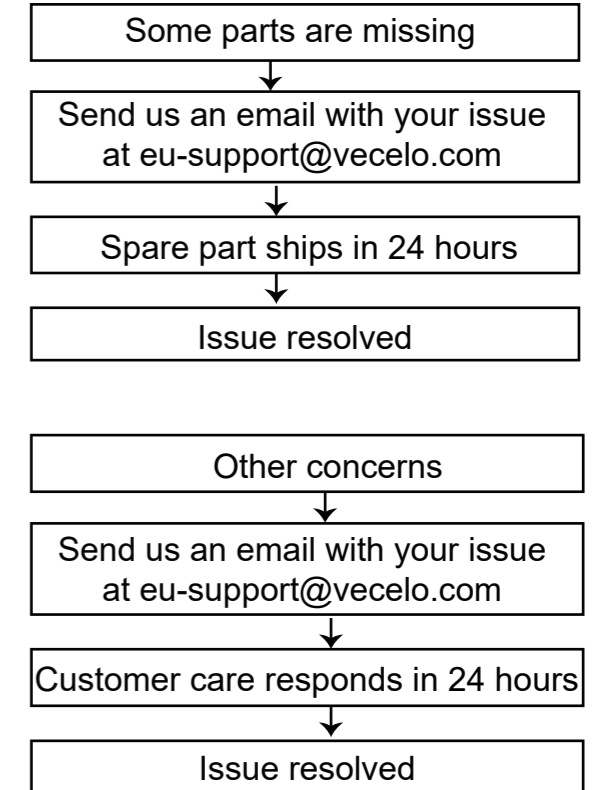

We run our own manufacturer, so rest assured about the quality consistency.

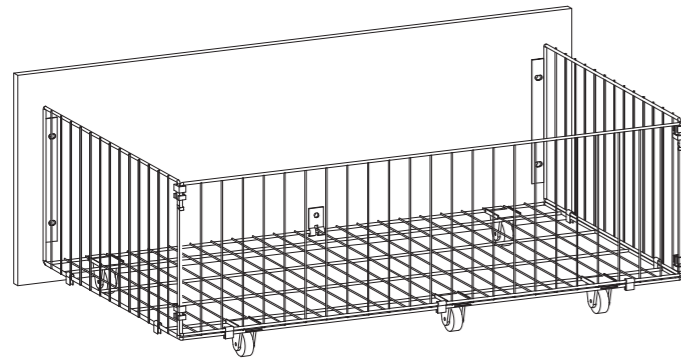

Drawers

Model NO: YJX-NO.1

CONTACT US

Email: eu-support@vecelo.com

Website: www.vecelo.com

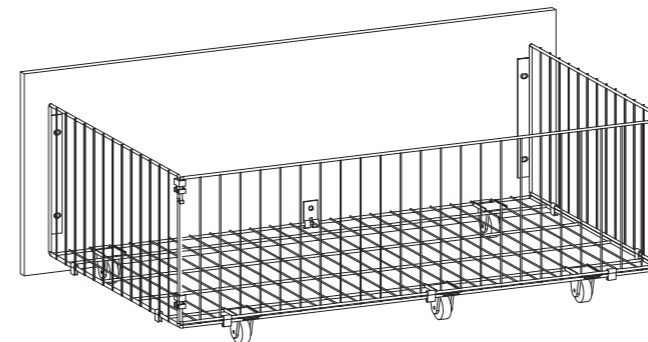

Item Description: Drawers

Model NO: YJX-NO.1

Montageanleitung

Tipp!

ÜBERPRÜFEN Sie alle in dieser Anleitung aufgeführten Komponenten und Schrauben, bevor Sie die Bauteile zusammenbauen. Sollte ein Bauteil fehlen, kontaktieren Sie uns unter eu-support@vecelo.com um Ersatz zu erhalten.

Rückgaberrichtlinie

Ihre Zufriedenheit ist unsere oberste Priorität. Wenn Sie mit unserem Produkt nicht zufrieden sind, lassen Sie uns bitte wissen, wie wir die Angelegenheit für Sie in Ordnung bringen können. Unser geschultes Kundenbetreuungsteam kann die meisten Anliegen lösen und unterstützt Sie bei allen Ihren Fragen. Senden Sie uns einfach eine Nachricht an eu-support@vecelo.com mit Ihrer Bestellnummer und Ihrer Frage. Um eine volle Rückerstattung zu erhalten, muss der Artikel in einwandfreiem Zustand sein und sich in der Originalverpackung mit allen gelieferten und noch nicht zusammengebauten Komponenten befinden. Zudem wird der eindeutige Kaufnachweis des Artikels benötigt.

KHD-MBD14-RBN/BLK/SLT
Lot NO.: YJX-NO.1

Problemlösung:

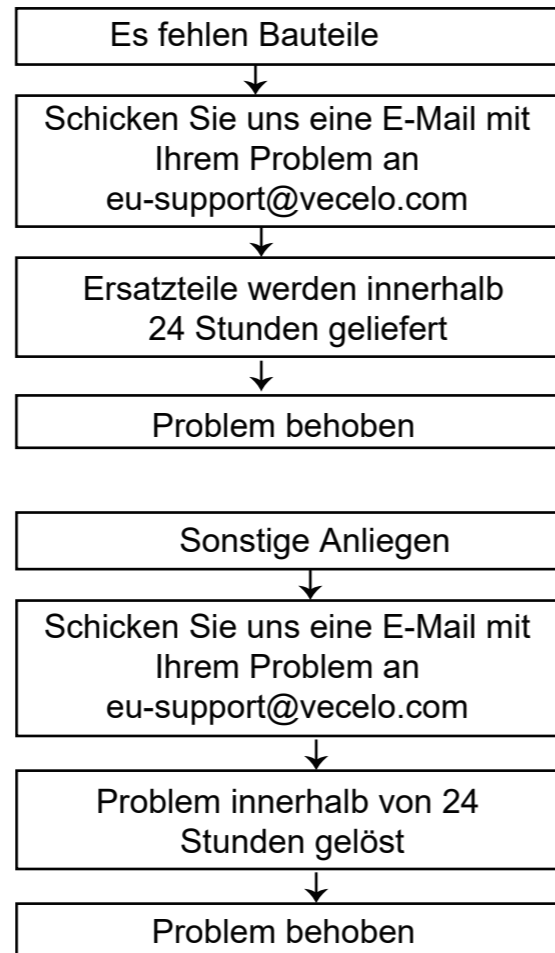

Wir stellen unsere Artikel selbst her, sodass Sie sich auf gleichbleibende Qualität verlassen können.

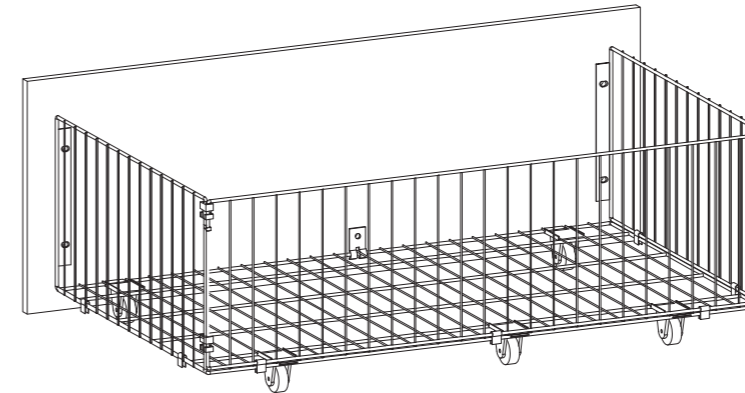

Schubladen

Model NO: YJX-NO.1

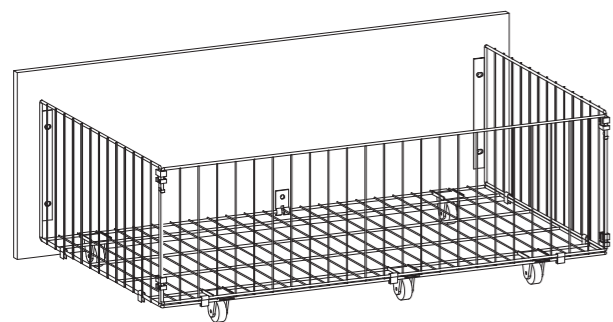

Item Description: Schubladen

Model NO: YJX-NO.1

KONTAKTIEREN SIE UNS

Email: eu-support@vecelo.com

Website: www.vecelo.com

Guide de montage

Astuce !

VÉRIFIEZ la présence de l'ensemble des éléments et vis énumérés dans ce guide avant de procéder au montage. Si une pièce venait à manquer, envoyez-nous un e-mail à eu-support@vecelo.com pour nous le signaler.

Politique de retour

Votre satisfaction est notre priorité absolue. Si notre produit ne vous donne pas entière satisfaction, n'hésitez pas à nous faire savoir ce que nous pouvons faire pour améliorer la situation. Notre équipe d'assistance à la clientèle qualifiée est en mesure de résoudre la plupart de vos problèmes et de répondre à toutes vos questions. Il vous suffit de leur envoyer un message à l'adresse eu-suport@vecelo.com en indiquant votre numéro de commande et votre question. Pour pouvoir bénéficier d'un remboursement intégral, l'article doit être en parfait état, dans son emballage d'origine, avec tous les composants expédiés intacts et non encore assemblés, et avec la preuve d'achat unique de l'article.

Dépannage :

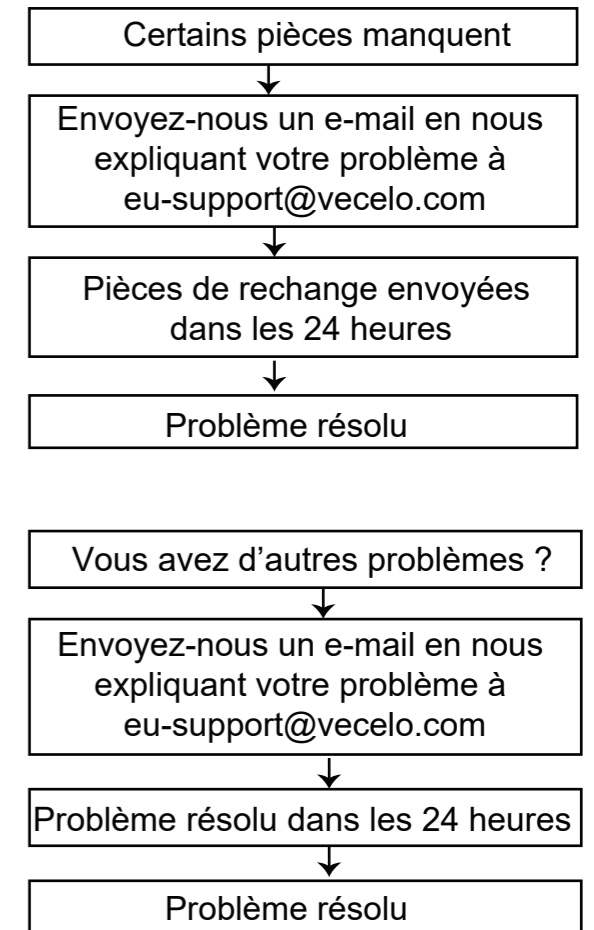

Nous assurons notre propre fabrication, donc soyez assuré de bénéficier d'une qualité constante.

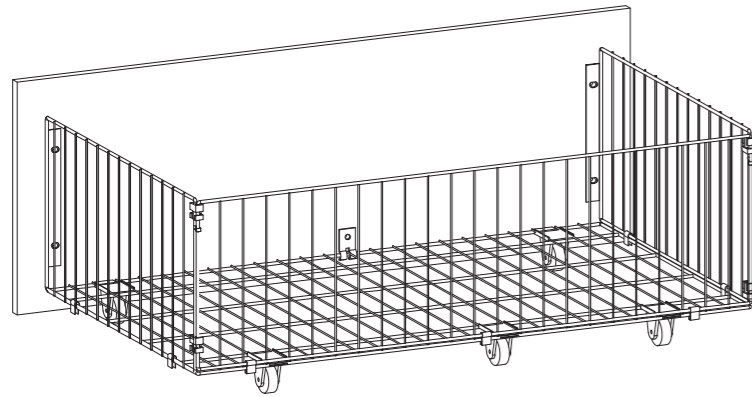

Tiroirs

Model NO: YJX-NO.1

NOUS CONTACTER

Email: eu-support@vecelo.com

Website: www.vecelo.com

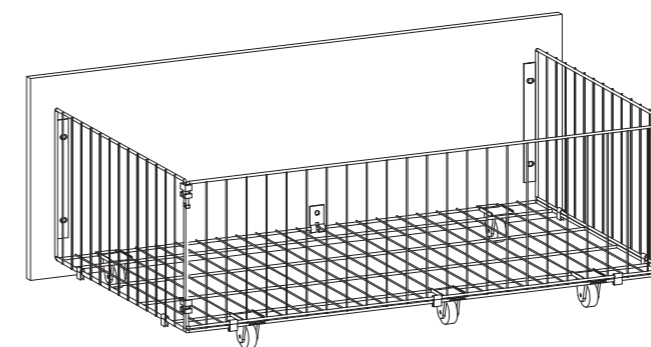

Item Description: Tiroirs

Model NO: YJX-NO.1

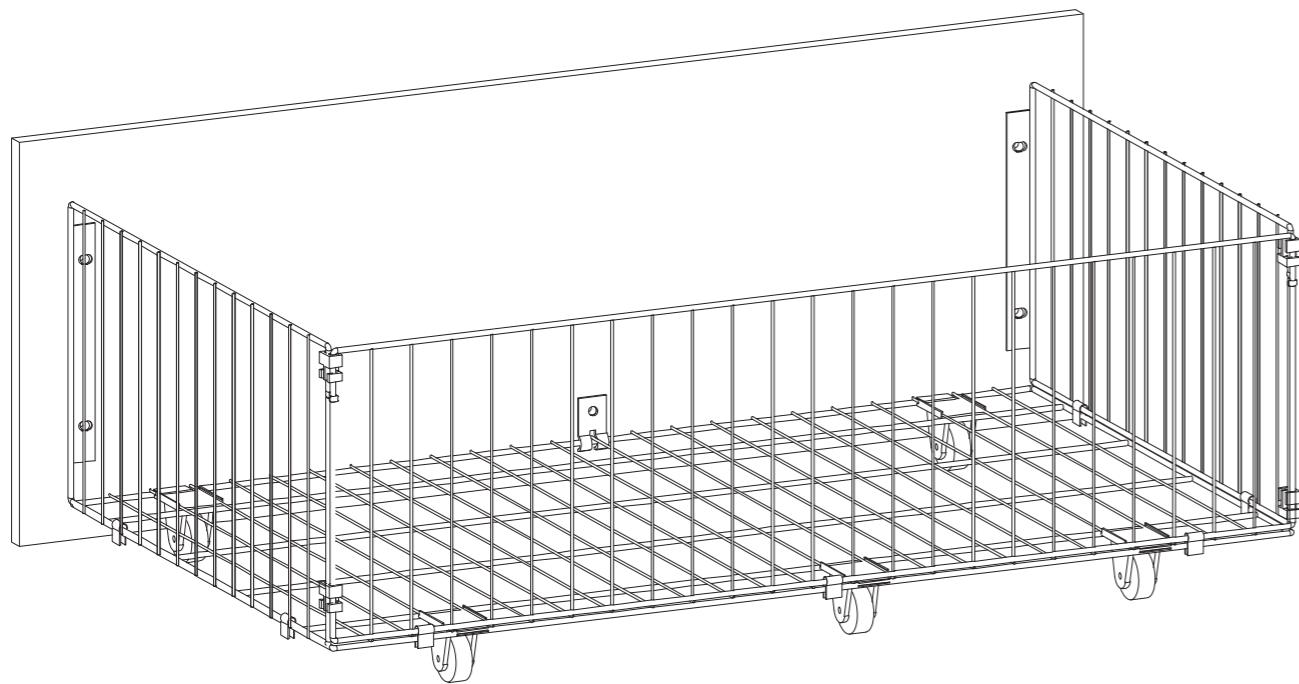

Step 4

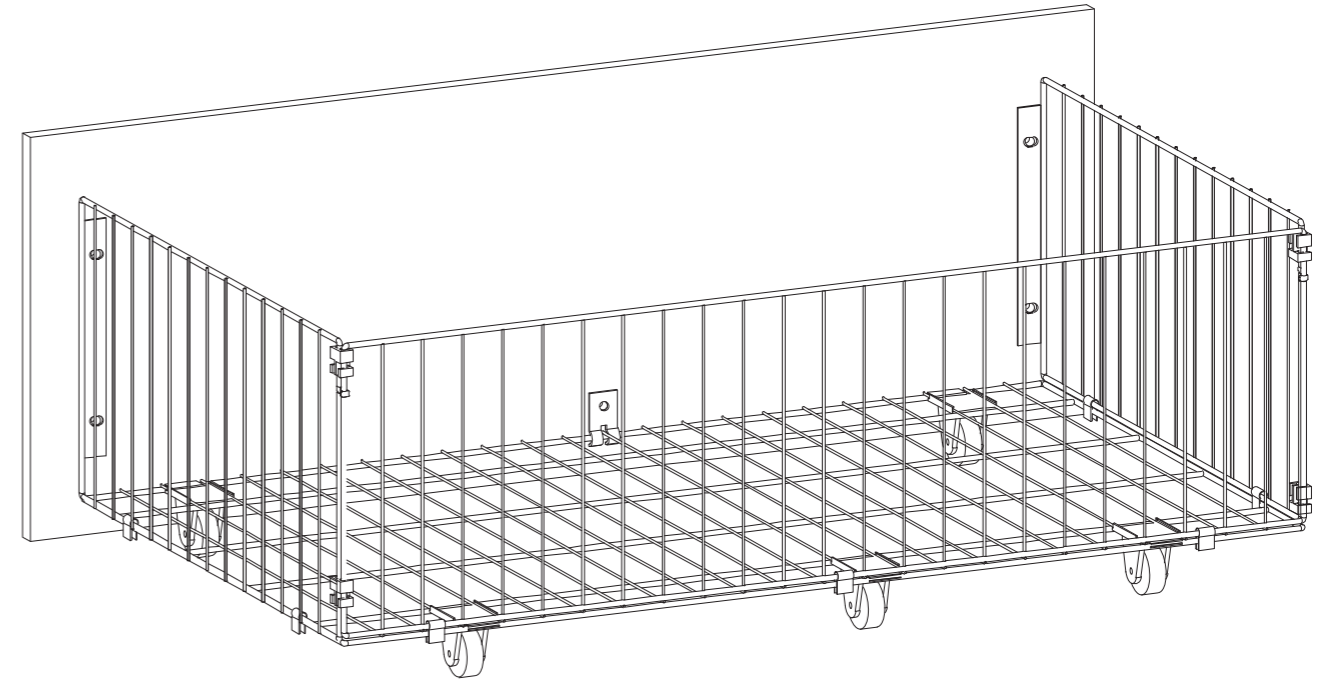

- Note: Please follow the steps to install the remaining three drawers
- ★ Remarque: Veuillez suivre les étapes pour installer les trois tiroirs restants
- ▲ Hinweis: Bitte befolgen Sie die Schritte zum Einbau der übrigen drei Schubladen

Step 3

- Install 5 wheels, please note the position of the wheels
- ★ Installez 5 roues, veuillez noter la position des roues
- ▲ Montieren Sie 5 Räder, bitte beachten Sie die Position der Räder

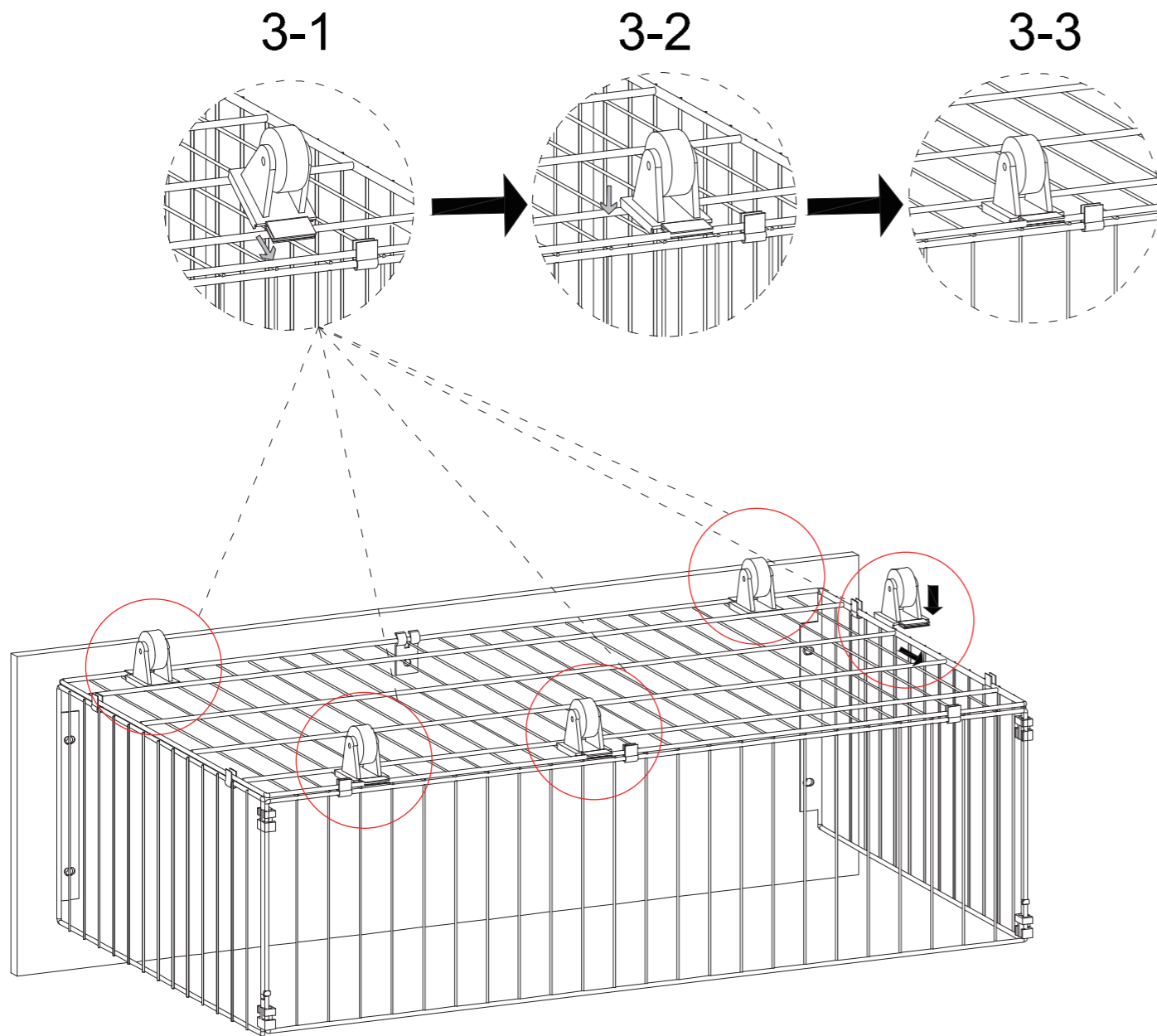

Components / Bauteile / Composants

1		1*4
2		1*4
3		5*4

Screws & Tools / Schrauben und Werkzeuge / Vis et outils

A		5*4	B		4*4
C		1*4	D		1

Step 1

- Unfold part 2 and secure it with part B
- ★ Dépliez la partie 2 et fixez-la avec la partie B
- ▲ Erweitern Sie Teil 2 und verbinden Sie ihn mit Teil B.

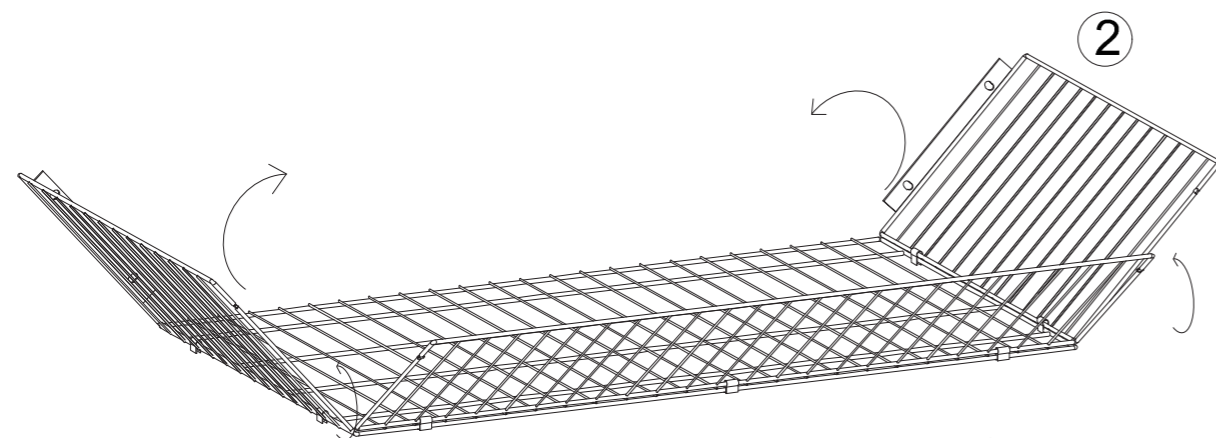

- Disconnect it a little and clamp the fastener
- ★ Débranchez-le un peu et serrez l'attache
- ▲ Trennen Sie es leicht und klemmen Sie den Verschluss ein.

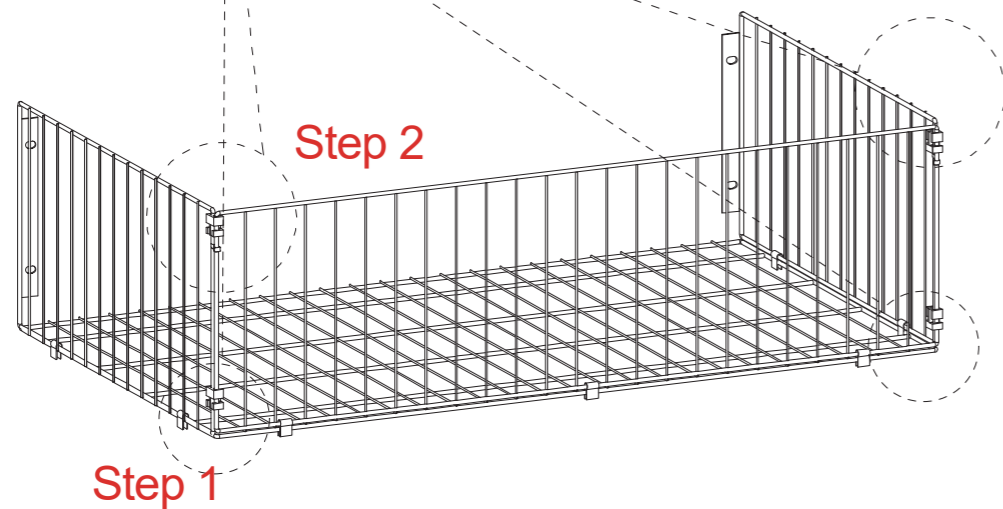
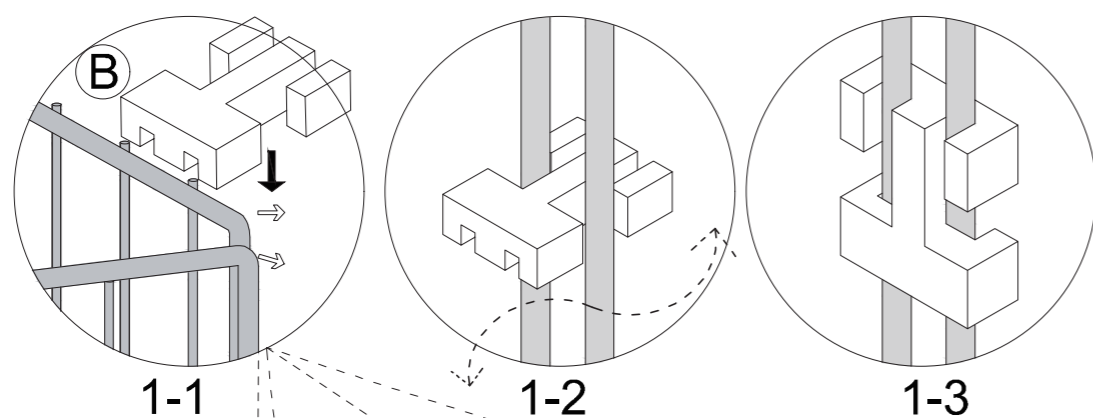

Step 2

- Connect part 1 and part 2
- ★ Connectez la partie 1 et la partie 2
- ▲ Verbindung zu Teil 1 und Teil 2

