

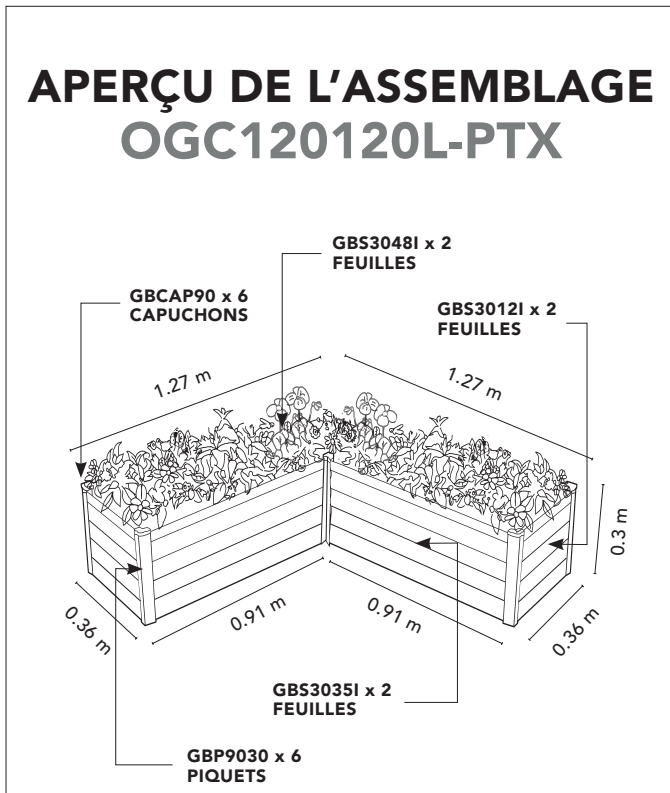

Farm fresh food at home

En forme de L Lit surélevé de jardin

PACKING LIST:

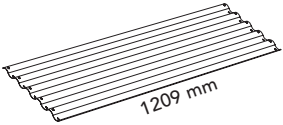
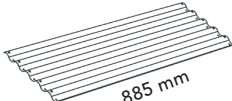
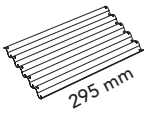
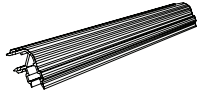
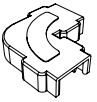

FEUILLES D'ACIER			
NUMÉRO DE PIÈCE	QTY	CHECK	
 1209 mm	GBS30481	2	
 885 mm	GBS30351	2	
 295 mm	GBS30121	2	
	GBP9030	6	
	GBCAP90	6	

! PREMIÈRES ÉTAPES

En utilisant des gants de sécurité, déballez votre carton. Cochez les pièces à l'aide de la liste d'emballage. Lors de l'assemblage, la plupart des pièces doivent s'emboîter avec un effort minimal. Utilisez un maillet en caoutchouc pour taper doucement sur les composants afin de les mettre en position.

Des questions ? Appelez-nous au 1800 029 701.

IMPORTANT

Il est conseillé d'installer votre lit de jardin sur une surface plane et uniforme pour éviter les fuites et maintenir une répartition uniforme du poids. Une installation incorrecte annulera la garantie.



1 GLISSEZ LES FEUILLES DANS LES PIQUETS

Les lits de jardin Organic Garden Co utilisent le système d'assemblage SNAPTITE. Assurez-vous que les ergots de la feuille d'acier s'enclenchent correctement dans les poteaux, comme illustré dans le diagramme ci-dessous.

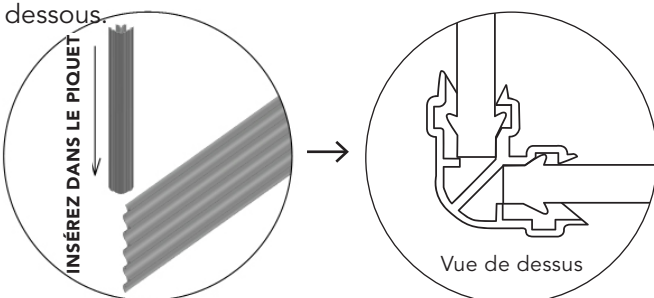

2 CAPUCHONS DE SÉCURITÉ

Clipsez les capuchons de sécurité sur chaque piquet. Utilisez un maillet pour les enfoncer si nécessaire.

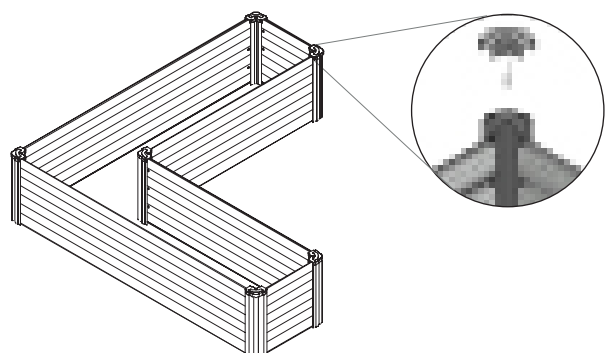

23/02/24