

No.	Part	Qty.
A	Wire Shelf PRWWCH1818L2RBBK6-01 (Black) PRWWCH1818L2RBSV6-01 (Silver)	4
B	Wire Baskets PRWWCH1818L2RBBK6-02 (Black) PRWWCH1818L2RBSV6-02 (Silver)	2
C	Lower Pole PRWWCH1818L2RBBK6-03 (Black) PRWWCH1818L2RBSV6-03 (Silver)	4
D	Middle Pole PRWWCH1818L2RBBK6-04 (Black) PRWWCH1818L2RBSV6-04 (Silver)	4
E	Upper Pole PRWWCH1818L2RBBK6-05 (Black) PRWWCH1818L2RBSV6-05 (Silver)	4
F	Plastic Clip PRWW-CLIP-01	50 <small>2 pcs spare</small>
G	Connector PRWW-CONNECTOR-01	8
H	Cap PRWW-CAP-01	4
I	Leveling Foot PRWW-FOOT-01	4
J	A Clear Liner PRWW-1818LINER-CLEAR	4
K	B Clear Liner PRWW-RB1818LINER-CLEAR	2

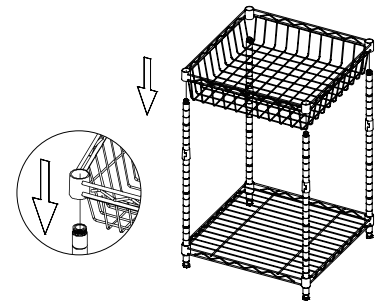

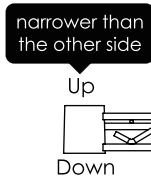

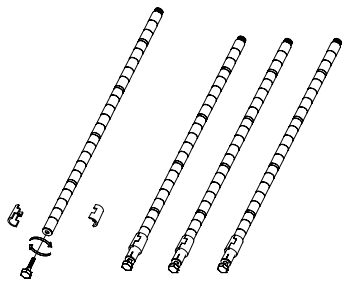

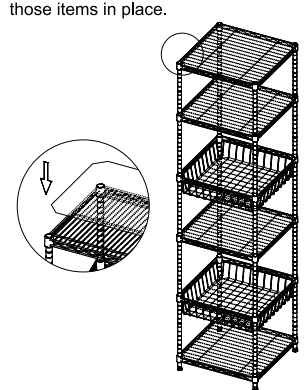
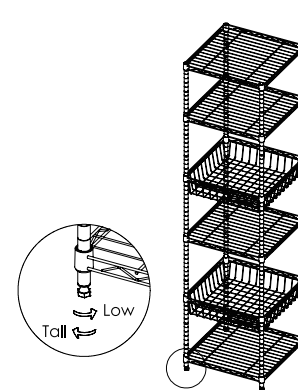
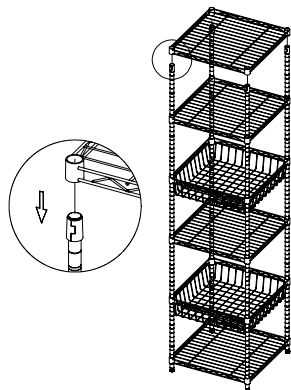
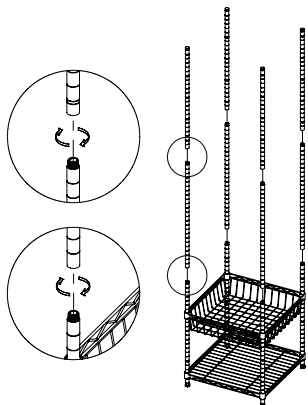

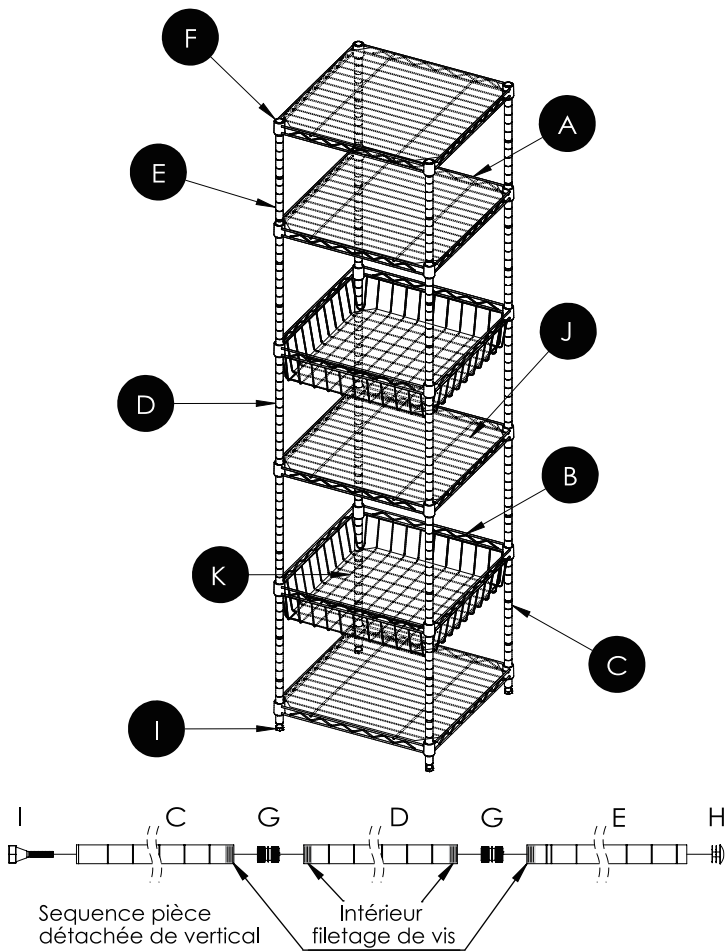

- 1 Screw four pieces of Leveling Foot (I) into the bottom of each Lower Pole (C). Plastic Clips (F) utilizing the grooves of each lower pole at the same desired position making sure arrows of all the plastic clips pointing up.
- 2 Ensure the Wire Shelf (A) positioned correctly. Hold the shelf and slide the top of each Lower Pole (C) through the bottom of each corner opening of the Shelf until it reaches Plastic Clip (F) and fits tightly.
- 3 Snap plastic clips on the grooves of each lower pole at your desired position for the next wire basket (B). Slide down the wire basket from the top of each pole down onto the plastic clips.

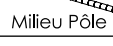

- 4 Screw middle pole (D) & upper Pole (E) with screw connectors (G).
- 5 Repeat Step (3) to install remaining shelves, and then push cap (H) on top end of upper post (E).
- 6 Push down firmly every shelves at corners using rubber mallet to ensure all the shelves are in place covering plastic clips evenly at each corner. Adjust Leveling Foot (I) to attain proper leveling if needed.
- 7 Install wire shelf and basket at any layer for random adjustment as you want. The clear liners make your wire shelves even more practical and give the shelves maximum stability for storing items and keeping those items in place.





	N°	Partie	Qté.
	A	PRWWCH1818L2RBBK6-01 (Noire) PRWWCH1818L2RBSV6-01 (Argenté)	4
	B	PRWWCH1818L2RBBK6-02 (Noire) PRWWCH1818L2RBSV6-02 (Argenté)	2
	C	PRWWCH1818L2RBBK6-03 (Noire) PRWWCH1818L2RBSV6-03 (Argenté)	4
	D	PRWWCH1818L2RBBK6-04 (Noire) PRWWCH1818L2RBSV6-04 (Argenté)	4
	E	PRWWCH1818L2RBBK6-05 (Noire) PRWWCH1818L2RBSV6-05 (Argenté)	4
	F	PRWW-CLIP-01	50 <small>2 pièces de rechange</small>
	G	PRWW-CONNECTOR-01	8
	H	PRWW-CAP-01	4
	I	PRWW-FOOT-01	4
	J	PRWW-1818LINER-CLEAR	4
	K	PRWW-RB1818LINER-CLEAR	2

- Fixez quatre morceaux de pieds de nivellement (I) au bas de chaque pôle inférieur (C). Fixez les clips plastiques (F) en utilisant les rainures de chaque pôle inférieur à la même place souhaitée en vérifiant que les flèches des clips plastiques pointent vers le haut.
- Vérifiez que l'étagère en métallique (A) est positionnée de façon correcte. En tenant l'étagère, faites glisser vers haut de chaque pôle inférieur (C) dans fond de chaque ouverture d'angle de l'étagère jusqu'à ce qu'il atteigne l'attache en plastique (F) et se fixe fermement.
- Enclenchez les clips plastique sur les rainures de chaque pôle inférieur à la position souhaitée pour corbeille fil (B) suivante. Glissez la grille corbeille fil du haut de chaque pôle vers le bas sur les clips plastique.

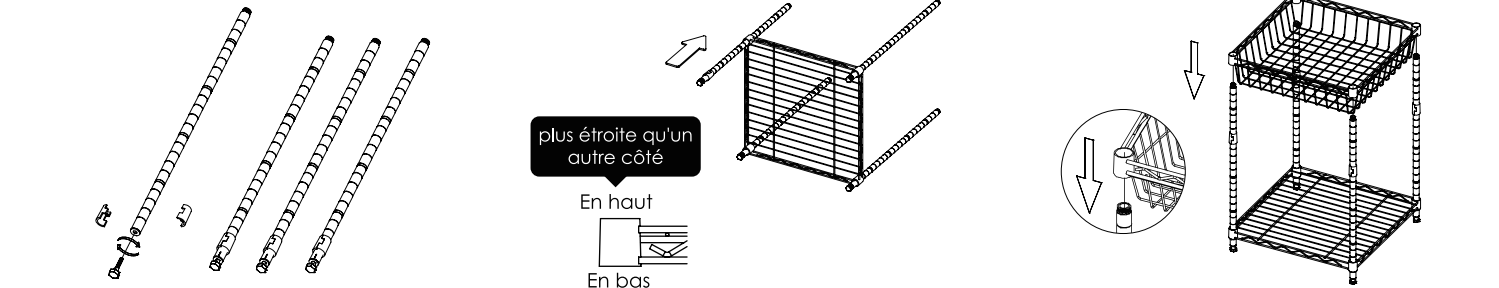

- Fixez pôles supérieurs (E) & milieu pôle (D) aux pôles inférieurs (C) utilisant les connecteurs (G).
- Refaire l'étape (3) pour installer les deux autres étagères en grillage. Puis pousser le couvercle (H) sur l'extrémité du partie haute (E).
- Poussez chaque étagère métallique dans angles à l'aide du maillet en caoutchouc pour assurer que étagères sont bien en place, couvrant clips plastique à chaque angle. Réglez des pieds de nivellement (I) pour obtenir une mise à niveau correcte au besoin.
- Vous pouvez installer des étagères et des grilles à n'importe quelle rangée, pouvant être ajusté de manière aléatoire en fonction de vos besoins. Le revêtement transparent rend votre étagère en fil métallique plus utile et assure aux étagères la stabilité maximale en vue du stockage des articles et maintien en place.

