

**Assembly Manual  
Montageanleitung  
Manuel de montage  
Manuale di montaggio  
Manual de montaje  
Montage handleiding**

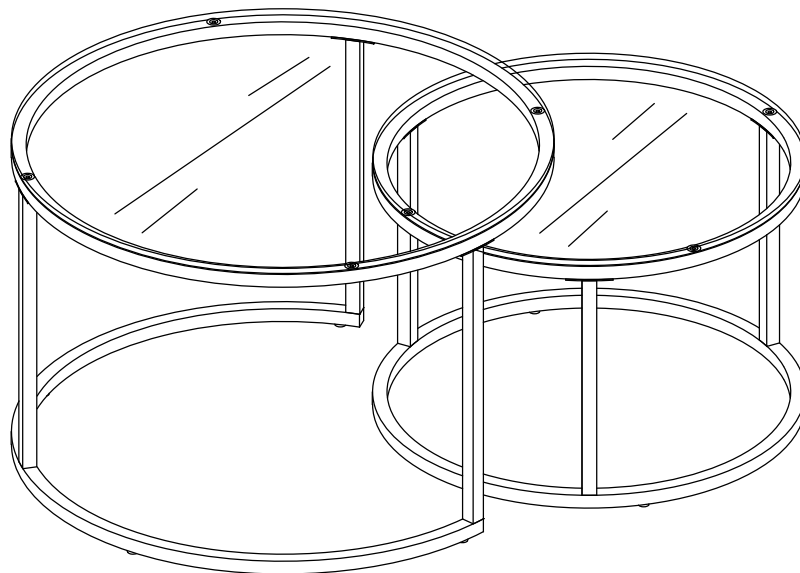

**COFFEE TABLE**

When assembling the desktop, please put Styrofoam under the desktop and do not rotate or rub the desktop.

Wenn Sie die Tischplatte zusammenbauen, legen Sie bitte Styropor unter die Tischplatte und drehen oder reiben Sie die Tischplatte nicht.

Lors de l'assemblage du bureau, veuillez mettre de la mousse de polystyrène sous le bureau et ne pas faire pivoter ou frotter le bureau.

Quando si assembla il desktop, metti il polistirolo sotto il desktop e non rubi o rubi il desktop.

Al montar el escritorio, por favor ponga espuma de poliestireno debajo del escritorio y no gire o frote el escritorio.

Plaats polystyreenschuim onder het tafelblad bij het monteren. Draai of wrijf het tafelblad niet.

**Important** - Please read these instructions completely before beginning assembly

- If you have any questions about this product, please contact your supplier in time.
- Check whether all components and tools listed on pages 8 are present.
- Remove all fittings from the plastic bags and separate them into their groups.
- Keep children and animals away from the work area, small parts can cause suffocation if swallowed. Parts of the assembly are easier with two people.
- Make sure you have enough space to arrange the pieces before you begin.
- Do not stand on the product or put any weight on it as this may cause damage.
- Mount the item as close as possible to its final position (in the same room).
- Mount the device on a soft, flat surface to avoid damaging the device or your floor (use the opened box of the device).

### **Care and maintenance**

- Clean only with a damp cloth and mild detergent, do not use bleach or abrasive cleaners.

If you have any questions about this product, please contact your supplier in time.

- Check from time to time whether the screws on the product are loose.

### **Note**

- If necessary, the next page can be cut out and used as a reference throughout assembly.
- Save this page containing these instructions for future reference.

The first time you tighten the screws, tighten them only 80%. After the assembly has been moulded, retighten all screws, otherwise it may not fit together.

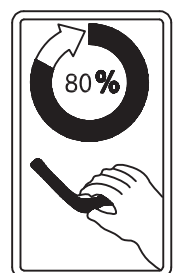

**Wichtig** – Bitte lesen Sie diese Anleitung vollständig durch, bevor Sie mit der Montage beginnen

- Wenn Sie Fragen zu diesem Produkt haben, wenden Sie sich bitte umgehend an Ihren Lieferanten.
- Überprüfen Sie, ob alle auf Seite 8 aufgeführten Teile und Werkzeuge enthalten sind.
- Entfernen Sie sämtliches Zubehör aus den Plastiktüten und gruppieren Sie es.
- Halten Sie Kinder und Tiere vom Arbeitsbereich fern, Kleinteile können zum Ersticken führen  
Wenn verschluckt. Zu zweit ist es einfacher, einen Teil der Arbeit gemeinsam zu erledigen.
- Bevor Sie beginnen, stellen Sie sicher, dass Sie genügend Platz zum Organisieren haben.
- Stellen Sie sich nicht auf das Produkt und legen Sie kein Gewicht darauf, da dies zu Schäden führen kann.
- Platzieren Sie Gegenstände so nah wie möglich an ihrem endgültigen Standort (im selben Raum).
- Stellen Sie das Gerät auf einer weichen, ebenen Oberfläche auf, um Schäden am Gerät oder am Boden zu vermeiden  
(Benutzen Sie das Gerät, um die Box zu öffnen).

### **Pflege und Wartung**

- Nur mit einem feuchten Tuch und einem milden Reinigungsmittel reinigen, keine Bleichmittel oder Scheuermittel verwenden.  
Wenn Sie Fragen zu diesem Produkt haben, wenden Sie sich bitte umgehend an Ihren Lieferanten.
- Überprüfen Sie das Produkt regelmäßig auf lockere Schrauben.

### **Anmerkungen**

- Schneiden Sie bei Bedarf die nächste Seite aus und verwenden Sie sie während des gesamten Montageprozesses als Referenz.
- Bewahren Sie die Seite mit diesen Anweisungen zum späteren Nachschlagen auf.

Wenn Sie die Schrauben zum ersten Mal anbringen, sollten Sie sie nur zu 80% anziehen. Ziehen Sie alle Schrauben nach dem Formender Baugruppe erneut an, da sie sonst möglicherweise nicht zusammenpassen.

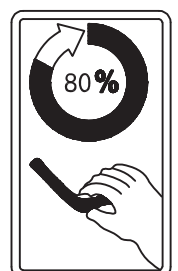

**Important** - Veuillez lire ces instructions dans leur intégralité avant de commencer l'assemblage

- Si vous avez des questions sur ce produit, veuillez contacter votre fournisseur rapidement.
- Vérifiez que toutes les pièces et outils répertoriés à la page 8 sont inclus.
- Retirez tous les accessoires des sacs en plastique et regroupez-les.
- Gardez les enfants et les animaux éloignés de la zone de travail, les petites pièces peuvent provoquer une suffocation.  
En cas d'ingestion. Il est plus facile pour deux personnes de réaliser une partie du travail ensemble.
- Avant de commencer, assurez-vous d'avoir suffisamment d'espace pour vous organiser.
- Ne vous tenez pas debout sur le produit et ne placez pas de poids sur le produit car cela pourrait causer des dommages.
- Placez les objets aussi près que possible de leur emplacement final (dans la même pièce).
- Installez l'appareil sur une surface douce et plane pour éviter d'endommager l'appareil ou le sol.  
(Utilisez l'appareil pour ouvrir la boîte).

### **Soins et entretien**

- Nettoyez uniquement avec un chiffon humide et un détergent doux, n'utilisez pas d'eau de Javel ou de nettoyeurs abrasifs.
- Si vous avez des questions sur ce produit, veuillez contacter votre fournisseur rapidement.
- Vérifiez fréquemment le produit pour déceler des vis desserrées.

### **Remarques**

- Si nécessaire, découpez la page suivante et utilisez-la comme référence tout au long du processus d'assemblage.
- Enregistrez la page contenant ces instructions pour référence future.

La première fois que vous serrez les vis, ne les serrez qu'à 80 % Une fois l'assemblage moulé, resserrez toutes les vis, sinon il risque de ne pas s'emboîter.

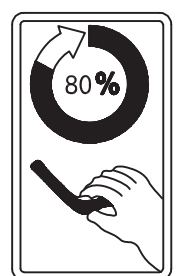

**Importante:** leggere attentamente queste istruzioni prima di iniziare il montaggio

- Se avete domande su questo prodotto, contattate tempestivamente il vostro fornitore.
- Verificare che tutte le parti e gli strumenti elencati a pagina 8 siano inclusi.
- Rimuovere tutti gli accessori dai sacchetti di plastica e raggrupparli.
- Tenere bambini e animali lontani dall'area di lavoro, piccole parti potrebbero causare soffocamento

Se ingerito. È più facile per due persone svolgere parte del lavoro insieme.

- Prima di iniziare, assicurati di avere abbastanza spazio per organizzarti.
- Non salire sul prodotto né appoggiarvi alcun peso poiché ciò potrebbe causare danni.
- Posiziona gli oggetti il più vicino possibile alla loro posizione finale (nella stessa stanza).
- Installare il dispositivo su una superficie morbida e piana per evitare danni al dispositivo o al pavimento (Utilizzare il dispositivo per aprire la scatola).

### **Cura e manutenzione**

- Pulire solo con un panno umido e un detergente delicato, non utilizzare candeggina o detersivi abrasivi.

In caso di domande su questo prodotto, contattare tempestivamente il proprio fornitore.

- Controllare frequentemente il prodotto per verificare la presenza di viti allentate.

### **Appunti**

- Se necessario, ritagliare la pagina successiva e utilizzarla come riferimento durante tutto il processo di assemblaggio.
- Conservare la pagina contenente queste istruzioni per riferimento futuro.

Quando si stringono le viti per la prima volta, serrarle solo all'80%. Una volta completato il montaggio, serrare tutte le viti, altrimenti potrebbero non combaciare.

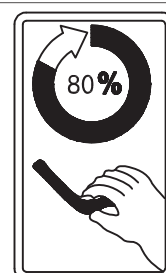

**Importante:** lea estas instrucciones completamente antes de comenzar el montaje.

- Si tiene alguna pregunta sobre este producto, comuníquese con su proveedor lo antes posible.
- Compruebe que todas las piezas y herramientas enumeradas en la página 8 estén incluidas.
- Retire todos los accesorios de las bolsas de plástico y agrúpelos.
- Mantenga a los niños y animales alejados del área de trabajo, las piezas pequeñas pueden causar asfixia.

En caso de ingestión. Es más fácil que dos personas hagan parte del trabajo juntas.

- Antes de comenzar, asegúrese de tener suficiente espacio para organizarse.
- No se pare sobre el producto ni coloque ningún peso sobre él, ya que esto podría causar daños.
- Coloque los artículos lo más cerca posible de su ubicación final (en la misma habitación).
- Instale el dispositivo sobre una superficie suave y plana para evitar daños al dispositivo o al suelo.  
(Utilice el dispositivo para abrir la caja).

### **Cuidado y mantenimiento**

- Limpiar únicamente con un paño húmedo y un detergente suave, no utilizar lejía ni limpiadores abrasivos.

Si tiene alguna pregunta sobre este producto, comuníquese con su proveedor lo antes posible.

- Revise el producto con frecuencia para ver si hay tornillos flojos.

### **Notas**

- Si es necesario, recorte la página siguiente y utilícela como referencia durante todo el proceso de montaje.
- Guarde la página que contiene estas instrucciones para consultarla en el futuro.

Cuando apriete los tornillos por primera vez, apriételos solo al 80 %. Una vez completado el montaje, apriete todos los tornillos; de lo contrario, es posible que no encajen.

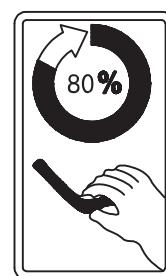

**Belangrijk** - Lees deze instructies volledig door voordat u met de montage begint

- Als u vragen heeft over dit product, neem dan onmiddellijk contact op met uw leverancier.
  - Controleer of alle op pagina 8 genoemde onderdelen en gereedschappen aanwezig zijn.
  - Verwijder alle accessoires uit plastic zakken en groepeer ze.
  - Houd kinderen en dieren uit de buurt van de werkplek; kleine onderdelen kunnen verstikking veroorzaken
- Indien ingeslikt. Het is gemakkelijker voor twee personen om een deel van het werk samen te doen.
- Zorg er voordat u begint voor dat u voldoende ruimte heeft om alles te organiseren.
  - Ga niet op het product staan en plaats geen gewicht op het product, aangezien dit schade kan veroorzaken.
  - Plaats items zo dicht mogelijk bij hun uiteindelijke locatie (in dezelfde kamer).
  - Installeer het apparaat op een zachte, vlakke ondergrond om schade aan het apparaat of de vloer te voorkomen (Gebruik het apparaat om de doos te openen).

### **Verzorging en onderhoud**

- Alleen reinigen met een vochtige doek en een mild reinigingsmiddel; gebruik geen bleekmiddel of schuurmiddelen.

Als u vragen heeft over dit product, neem dan onmiddellijk contact op met uw leverancier.

- Controleer het product regelmatig op losse schroeven.



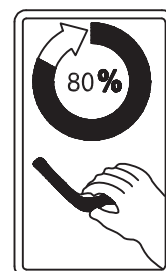

### **Notities**

- Knip indien nodig de volgende pagina uit en gebruik deze als referentie tijdens het montageproces.
- Bewaar de pagina met deze instructies voor toekomstig gebruik.

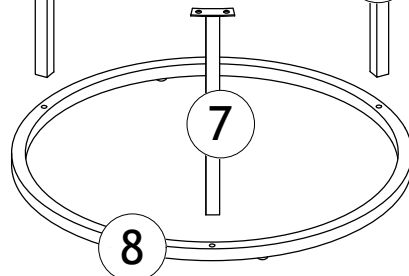
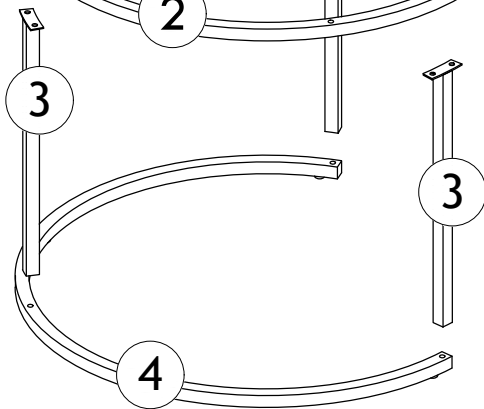
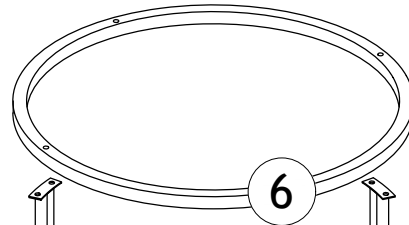
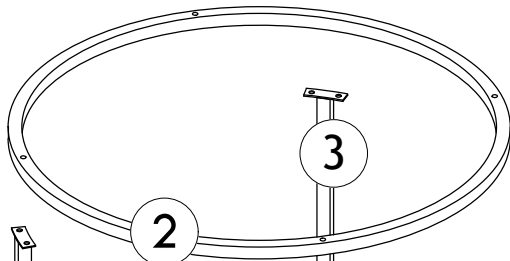
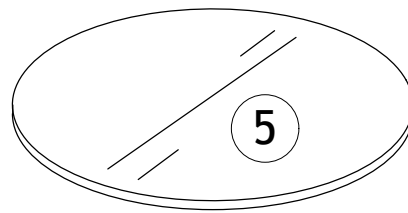
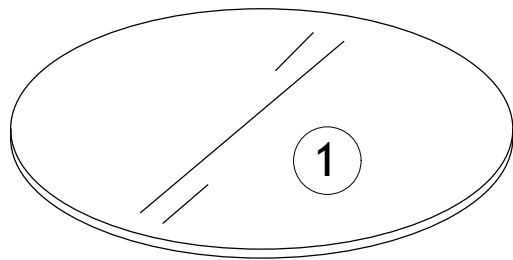
Wanneer u de schroeven voor de eerste keer installeert, draai ze dan slechts tot 80% vast en draai alle schroeven opnieuw vast nadat de montage is voltooid, anders passen ze mogelijk niet in elkaar.

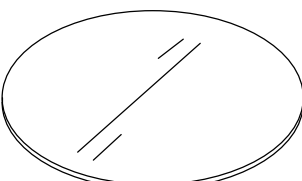
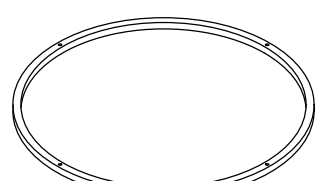
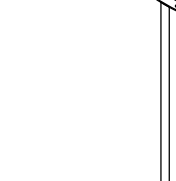
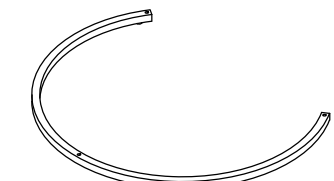
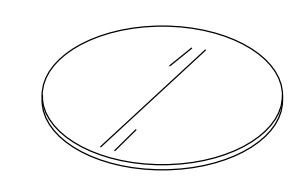
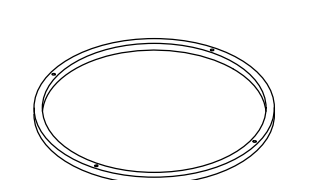
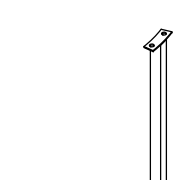
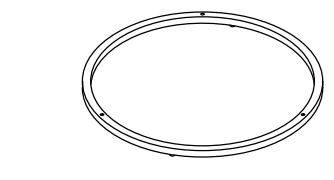

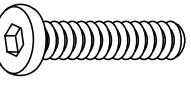

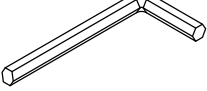
 X 1PC	 X 1PC	 X 3PCS	 X 1PC
 X 1PC	 X 1PC	 X 3PCS	 X 1PC
<b>A</b>  M6*12mm X 12PCS	<b>B</b>  M6*40mm X 6PCS	<b>C</b>  X 8PCS	<b>D</b>  M4 X 1PC

### Step 1

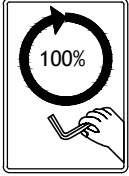
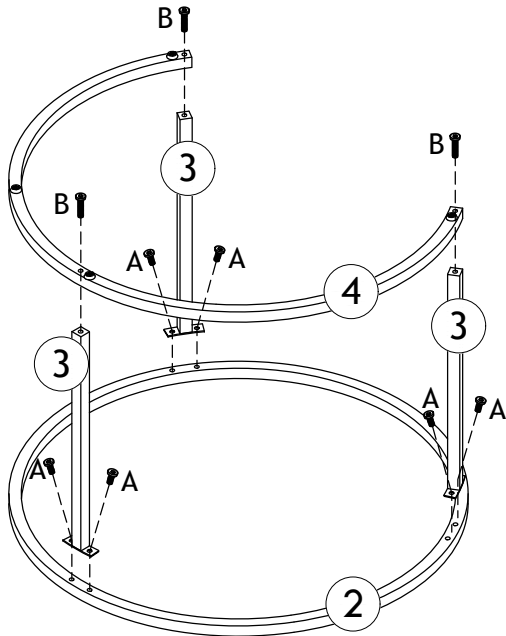

A x 6pcs

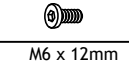

M6 x 12mm

B x 3pcs

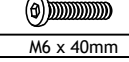

M6 x 40mm

### Step 2

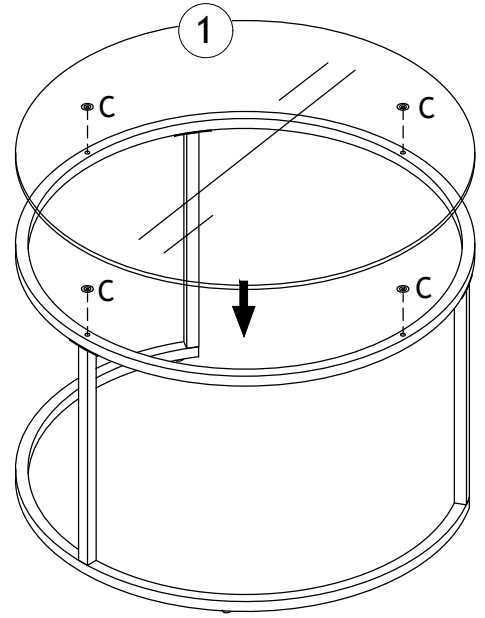

C x 4pcs



### Step 3

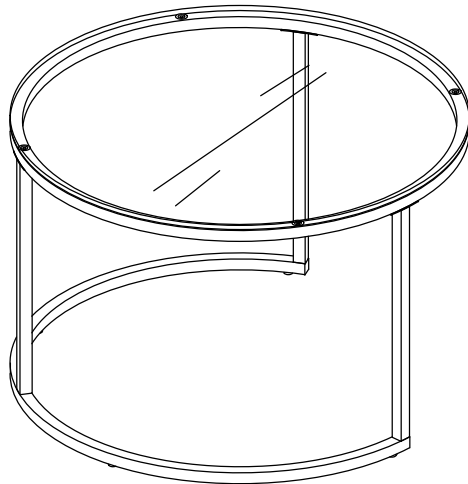

### Step 4

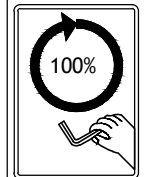
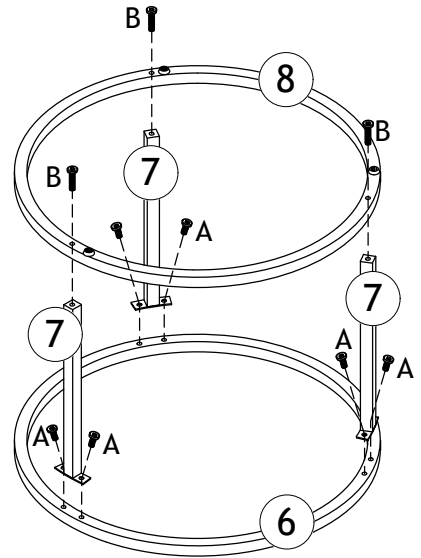

A x 6pcs



M6 x 12mm

B x 3pcs

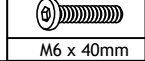

M6 x 40mm

### Step 5

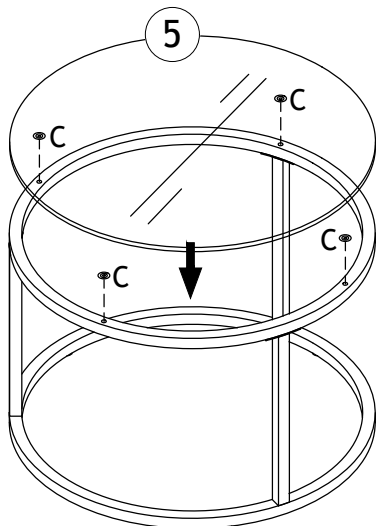

C x 4pcs



### Step 6

