

# Manual Book

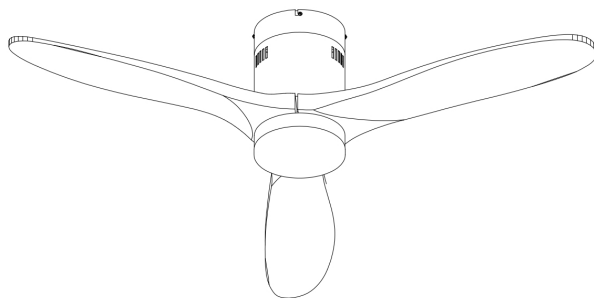

# Lista de embalaje

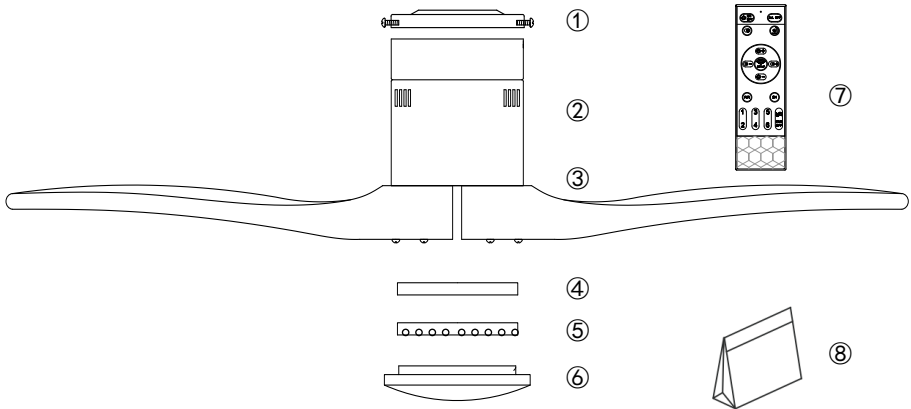

Nombre	Cantidad	Nore	Cantidad
① Soporte de montaje	1	⑤ LEDPanel	1
② Carcasa del ventilador	1	⑥ Light Shade	1
③ Palas de ventilador	3	⑦ Control remoto	1
④ Tapa de cuchilla	1	⑧ Bolsa de hardware	1 Set

**Nota:**

El estilo del ventilador de techo puede ser diferente al ilustrado.

2. el control remoto requiere una batería AAA 1,5v x 2 (excluida)

3. el soporte de montaje, la tapa de la hoja, el panel LED y la pantalla se pueden ensamblar previamente en la carcasa del ventilador en el embalaje.

# Normas de Seguridad

1. asegúrese de que la fuente de alimentación del cable que está operando está desconectada, ya sea un fusible

Quitar o apagar el disyuntor. apague la fuente de alimentación con la luz

El interruptor no es suficiente para evitar descargas eléctricas.

2. la instalación requiere un electricista certificado calificado.

3. la Caja de salida y la estructura de soporte deben instalarse firmemente y pueden instalarse de manera confiable.

Puede / apoya al menos 50 libras. Solo use ul (ul instalado en Canadá)

Los marcos de instalación listados están marcados como "soporte del ventilador".

4. al instalar el ventilador, debe haber un espacio de al menos 7 pies entre el borde trasero de la hoja y el suelo.

5. no opere el interruptor de cambio de dirección cuando la hoja del ventilador se mueva (si es aplicable). Ventilador

Antes de invertir la dirección de la cuchilla, la cuchilla debe cerrarse y detenerse.

6. no coloque ningún objeto en el camino de la hoja.

7. para evitar lesiones personales o daños en ventiladores y otros artículos, tenga cuidado cuando:

Trabajar o limpiar el ventilador alrededor del ventilador.

8. al limpiar el ventilador o las palas del ventilador, no use agua ni detergente. La tela seca a prueba de polvo o la tela suave ligeramente húmeda son adecuadas para la limpieza.

9. después de marcar la conexión eléctrica, el cable de empalme debe girar hacia arriba.

Luego empuje cuidadosamente en la Caja de salida. Los cables deben separarse Cable de tierra en un lado de la Caja de salida.

10. el mapa eléctrico es solo para referencia, diferentes luces de ventilador pueden tener diferentes luces

Pantallas y bombillas.

## 1. preparación de la instalación

### Las herramientas que necesita



Escalera

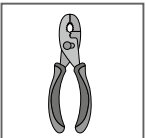

Alicates

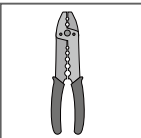

Wire Strippers

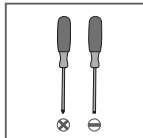

Tornilladores

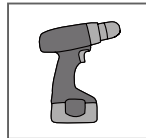

Taladro eléctrico (opcional)



Taladro (opcional)

Si se instala en la estructura de soporte, también necesita herramientas opcionales.

## What to Expect with Your Installation

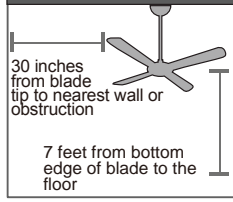
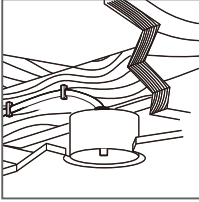

Debe ser capaz de fijar el ventilador  
Arquitectura  
Caja de salida nominal de estructura o ventilador

Ubicación de la evaluación

Casillas de verificación para ver el peso del ventilador

Angled Ceiling not supported.

## 2. Ensamblar las palas del ventilador

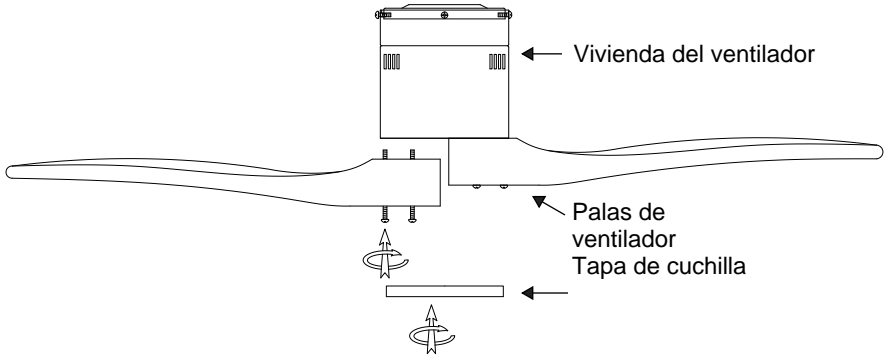

Paso 1. Retire la cubierta del ventilador y el conjunto del soporte de la Caja.

**Paso 2. Retira la cubierta de la cuchilla de la carcasa del ventilador perdiendo los tornillos en ella.**  
**Paso 3. Asegure las palas del ventilador en la carcasa del ventilador con tornillos proporcionados. Hacer asegúrese del lado biselado que mira al suelo.**

**Paso 4. Coloque la cubierta de la cuchilla de nuevo en la carcasa del ventilador con los tornillos retirados.**

**NOTA:**

**Asegúrese de montar las cuchillas en secuencia y sujetar los tornillos con fuerza igual.**

# 3. instalar ventiladores

**NOTA:** Este ventilador solo necesita un conjunto de cables de entrada (negro, blanco y cable de tierra). Tanto el ventilador como las luces serán controlado por el mando remoto. El muro interruptor no es capaz de controlar el accesorio func-  
Nacionalmente.

Este ventilador solo puede conectarse Encender / apagar el interruptor (si lo hay), no es adecuado para el interruptor dimmaer.

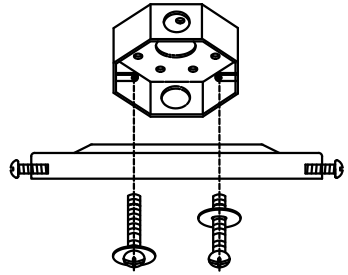

Fig. 1

**Paso 1. Soporte de montaje**  
Suelte los tornillos en el lado y retire el soporte de montaje de la carcasa del motor. Fijar el soporte a la Caja de salida del techo  
Tornillos y arandelas adjuntos  
Caja de salida (figura 1).

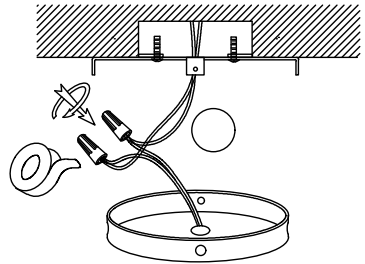

Fig. 2

**Paso 2. Conectar cables eléctricos**  
Conecte la línea negra en el control remoto Receptor a la línea de fuego de tu casa, línea blanca a Línea neutral, cobre desnudo / verde / amarillo El cable Verde está conectado a tu línea de tierra. Difusión  
Separe los cables eléctricos para que los cables eléctricos cargados estén conectados. Un lado de la Caja de salida y la línea neutral están en el otro lado (figura 2).

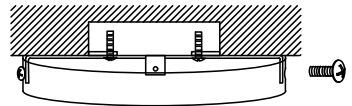

Fig. 3

**Paso 3. Instalación de ventiladores de techo**

Conecte el ventilador de techo al soporte de montaje en el lado de la carcasa del motor con los tornillos proporcionados (figura 3)

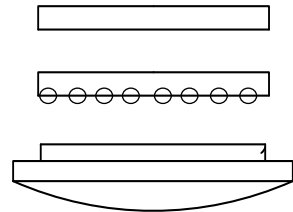
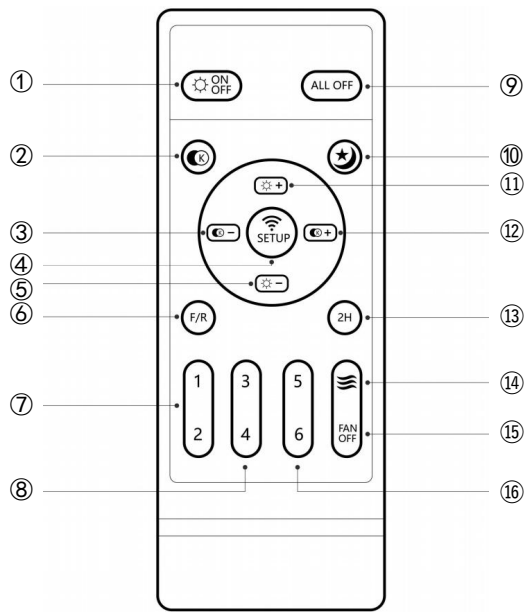

Fig. 4

**Paso 4. Conectar paneles LED**  
Conecte el cable del panel led a la carcasa del ventilador utilizando un conector de cable. Gire la pantalla en el sentido de las agujas del reloj para conectarla a la tapa de la hoja (figura 4).

# Instrucciones de control remoto



**Nota:**

Inserte 2 baterías antes de usarlas.  
 Baterías AAA 1,5v x 2 (excluidas)

- ① Enciende / apague la luz.
- ② Interruptor rápido del color de la luz: Luz amarilla Luz blanca Natural Luz
- ②? Ajuste la temperatura del color de la luz.
- ② SETUP: emparejamiento de señal remota. Si el control remoto pierde la señal del ventilador, presione y mantenga pulsado este botón al principio después de que sea encendido desde el interruptor de pared. Después de que el ventilador parpadee o emita un beep, se empareja con éxito. El ventilador se mueve hacia adelante o al revés.
- ② Apaga el ventilador incluyendo la luz.
- ② Modo nocturno, las luces se atenuarán al presionar este botón.
- Timing durante 2 horas para el ventilador.
- ? El viento natural del ventilador, la velocidad del ventilador cambiará automáticamente cuando Utilice esta función.
- Apaga el ventilador.

# Instrucciones de control de app

Nota: escanee el Código QR e instale la aplicación en su teléfono o busque e instale "fanlamp" "Pro" de Google play, Apple app y otras aplicaciones Tienda App.

Asegúrese de que su teléfono está conectado a la entrada - Soporte para Internet y bluetooth.

 Botón de emparejamiento. Dentro de los 5 segundos posteriores al clic El ventilador está alimentado por un interruptor de pared. Después del ventilador

 Parpadeo o pitido, emparejado con éxito con el teléfono móvil, se puede controlar a través de él.

 Se usará para cambiar la velocidad del ventilador.

 Deslice para cambiar el brillo de la luz.

 Cambia rápidamente el color de la luz "blanca"

 Cambia rápidamente el color de la luz "

 Amarilla".

 Cambia rápidamente el color de la luz "natural"

 Modo nocturno, luces apagadas.

El ventilador se mueve hacia adelante.

 Cambiar la dirección del viento (no se aplica a este ventilador).

 Ventilador de tiempo.

Viento natural: la velocidad del ventilador

 cambiará automáticamente -

Al usar esta función.

 Viento del sueño (no adecuado para este ventilador).

El ventilador se mueve en sentido inverso.

 Enciende / apaga las luces.

 Enciende / apaga el ventilador.

Suelta el botón. Haga clic dentro de 5

segundos después de que el ventilador esté

encendido. después de que el ventilador

parpadee o haga un pitido,

Se ha desconectado con éxito del teléfono.

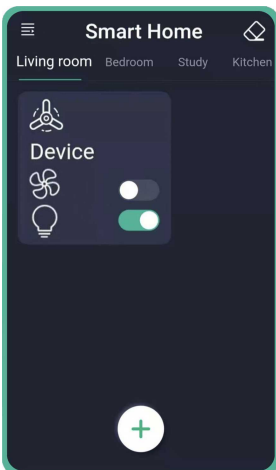

# Resolución de problemas

## 1. El ventilador no funciona

- Asegúrese de que la lámpara esté conectada al interruptor de pared on / off en lugar del interruptor de dimmer.

- revisar la batería del control remoto (no incluida en este embalaje).

- Revisa el disyuntor y asegúrate de que la fuente de alimentación esté encendida.

- apague la fuente de alimentación del disyuntor y luego suelte la tapa superior para comprobar todas las conexiones de acuerdo con el mapa de cableado.

## 2. Las luces no encienden / parpadean / funcionamiento ruidoso

- asegúrese de que la lámpara esté conectada al interruptor de pared on / off en lugar del interruptor de dimmer.

- Compruebe la fuente de alimentación y el interruptor para asegurarse de que está encendido.

### 3. El ruido de la operación es alto

- Volver a apretar todos los tornillos en el soporte.

- Compruebe si hay grietas en las hojas. Si es así, cambie la cuchilla.

## 4. El control remoto no funciona

- asegúrese de que la batería esté instalada correctamente.

- volver a emparejar el control remoto (ver página 8).

- Instalar 2 baterías nuevas.

# Limpieza y cuidado

Para limpiar, limpie el adhesivo con un paño suave. El spray de un limpiador químico puede decolorar la superficie de la mezcla. No use almohadillas de lavado, polvo, algodón de alambre o papel de arena para limpiar esta mezcla.

# Datos de contacto

Por favor póngase en contacto con nosotros con la siguiente información:

1. captura de pantalla de su página de pedido, incluyendo la imagen del producto, el nombre y el número de identificación

- der.

2. Detalles del problema con imágenes / vídeo corto si es posible.