









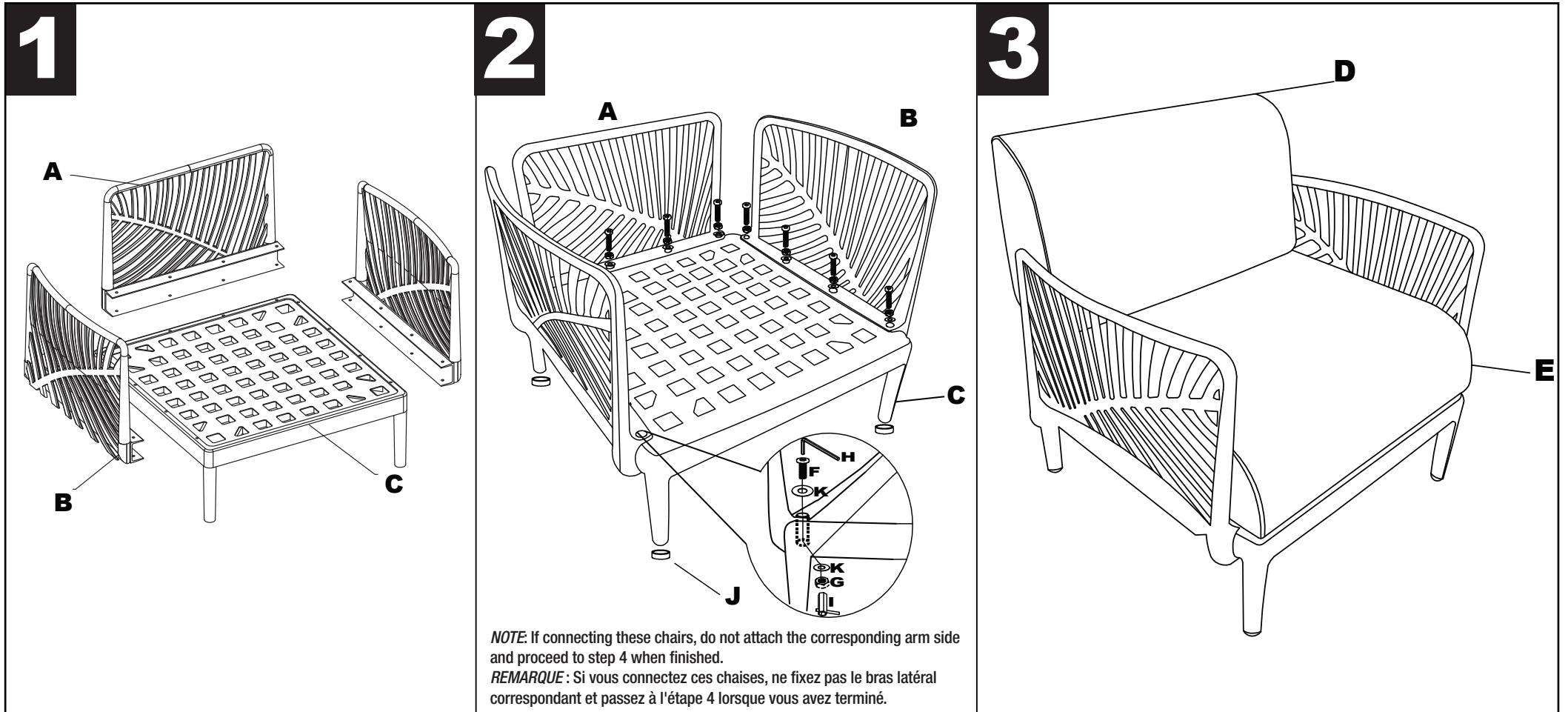

ASSEMBLY INSTRUCTIONS / INSTRUCTIONS DE MONTAGE

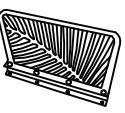
GRS Recycled Plastic Leaf Modular Armchair
 Fautueil modulaire Leaf en plastique recyclé GRS

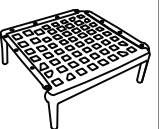
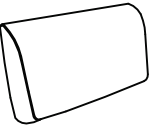
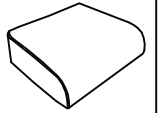
 WARNING: Cancer and Reproductive Harm —

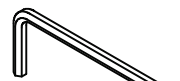
 AVERTISSEMENT- Cancer et autres effets nocifs sur la reproduction —



A  X1	B  X2	C  X1	D  X1	E  X1	F  M6*85mm X16	G  M6 X16	H  M5 X1	I  M6 X1	J  Ø25 X4	K  Ø25 X32	L  X4
--	--	--	--	--	---	---	--	--	---	--	--

ASSEMBLY INSTRUCTIONS / INSTRUCTIONS DE MONTAGE

GRS Recycled Plastic Leaf Modular Armchair

Fauteuil modulaire Leaf en plastique recyclé GRS

4

If connecting the chairs.

Si vous connectez les chaises.

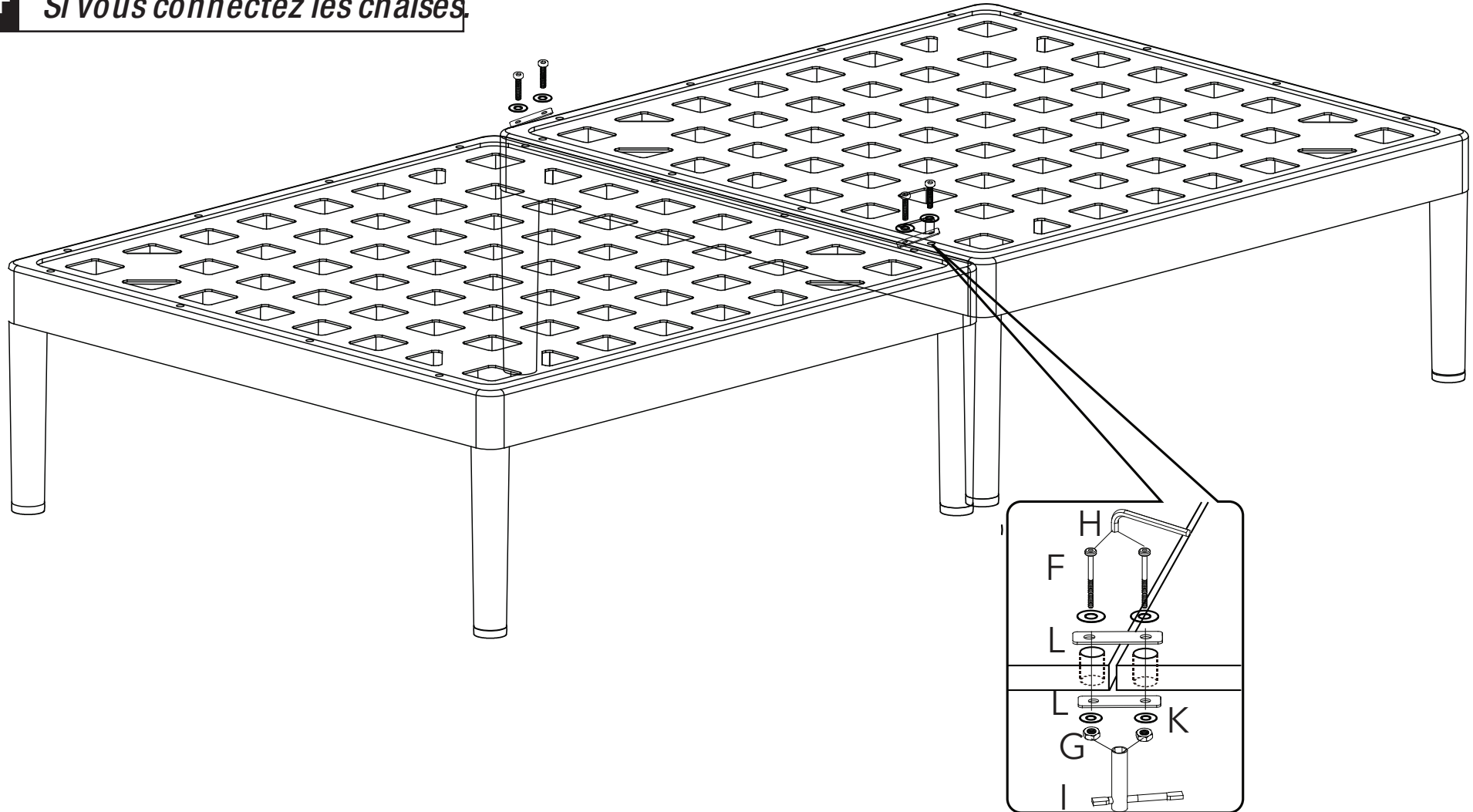



IMPORTANT

DATED PROOF OF PURCHASE REQUIRED FOR
WARRANTY SERVICE

UNE PREUVE D'ACHAT DATÉE EST REQUISE POUR SE PRÉVALOIR DE LA GARANTIE.

WARRANTY

This product is inspected, tested and carefully packaged to minimize the chance of damage during shipment. If a part (excluding light bulbs, glass and fuses*) within two years from the date of purchase proves to be defective in material or fabrication under normal use, the part will be repaired or replaced. The Company's obligation under the warranty is to replace or repair defective parts at our discretion. Any expenses or damage resulting from the installation, removal or transportation of the product will be the responsibility of the owner and are not covered by this warranty. The owner assumes all other risks arising from the use or misuse of the product. The warranty will be void if the product damage or failure is deemed by the Company to be caused by accident, alteration, misuse, abuse, incorrect installation or removal, or connection to an incorrect power source by the owner. The Company neither assumes, nor authorizes any person or entity to assume for it any obligation or liability associated with its products. Light bulbs and fuses are not covered under this warranty. If you have any questions regarding the warranty or service, please contact us.

AVERTISSEMENT

Ce produit a été soigneusement inspecté, testé et emballé afin de minimiser les risques de dommages durant le transport. Si l'une des pièces (à l'exception des ampoules électriques verre et des fusibles*) s'avère défectueuse au niveau de sa fabrication ou de ses matériaux pendant deux années qui suit la date de l'achat, suite à une utilisation normale, la pièce sera réparée ou remplacée. La Compagnie est tenue de réparer ou remplacer les pièces défectueuses, à sa discrétion, en vertu de la garantie. Tout frais ou dommage résultant de l'installation, du démantèlement ou du transport du produit demeure la responsabilité du client et n'est pas couvert par cette garantie. Le client assume tout autre risque résultant de l'utilisation, correcte ou fautive, du produit. La garantie devient nulle si la Compagnie détermine que le dommage ou le mauvais fonctionnement est causé par un accident, une modification, une mauvaise utilisation, un abus, une mauvaise installation ou un mauvais démantèlement ou un branchement à une source électrique inadéquate de la part du client. La Compagnie n'est pas responsable et n'autorise quiconque, personne ou entité légale, à accepter de responsabilité ou obligation en son nom, en rapport avec ses produits. * Les ampoules électriques et les fusibles ne sont pas couverts par cette garantie. Pour toute question en rapport avec la garantie ou le service, envoyez-nous un .







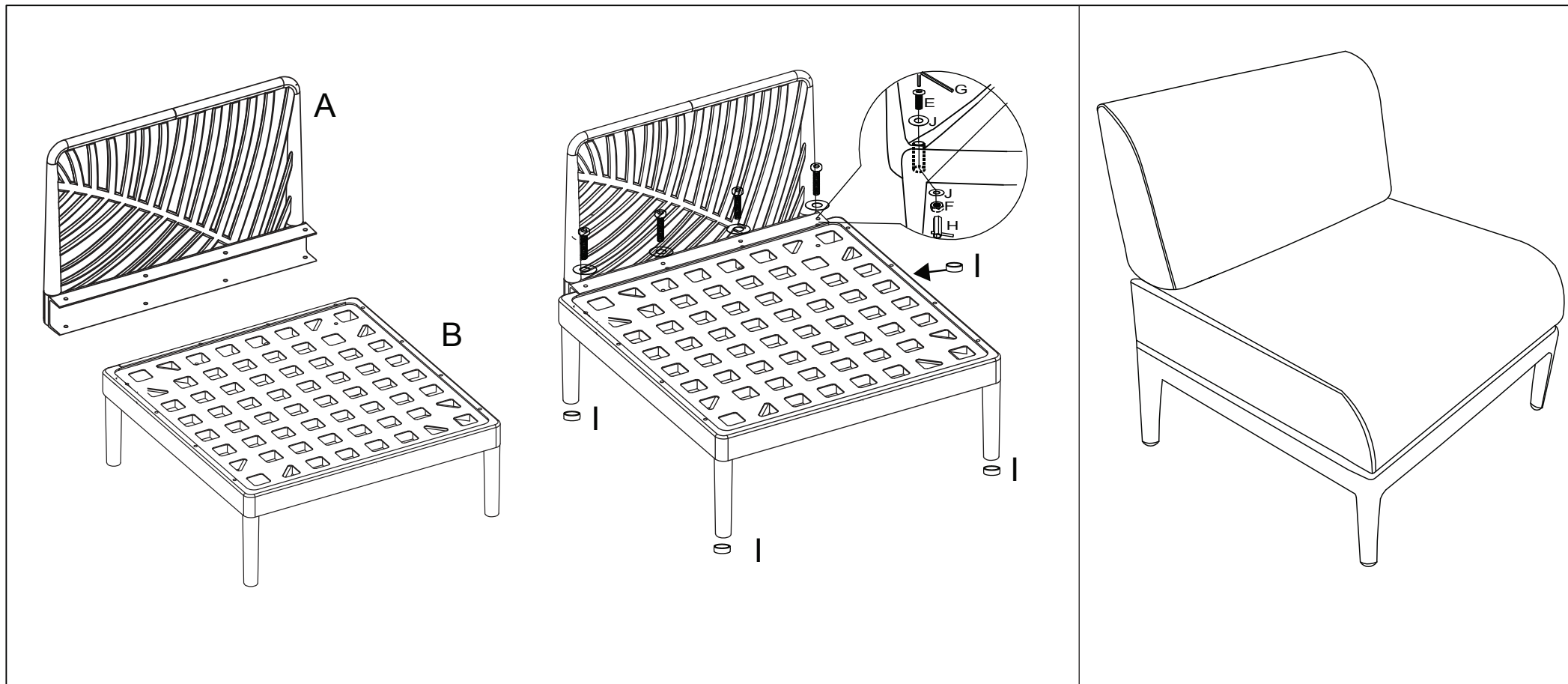

ASSEMBLY INSTRUCTIONS / INSTRUCTIONS DE MONTAGE

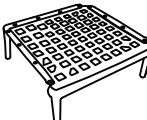
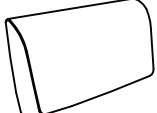
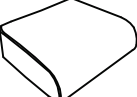
GRS Recycled Plastic Leaf Modular
 Armless Chair/
 Chaise modulaire sans accoudoirs
 Leaf en plastique recyclé GRS

 **WARNING:** Cancer and Reproductive Harm —

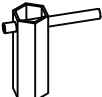
 **AVERTISSEMENT:** Cancer et autres effets nocifs sur la reproduction —



<p>A</p>  <p>X1</p>	<p>B</p>  <p>X1</p>	<p>C</p>  <p>X1</p>	<p>D</p>  <p>X1</p>	<p>E</p>  <p>M6*85mm X8</p>	<p>F</p>  <p>M6 X8</p>	<p>G</p>  <p>M5 X1</p>	<p>H</p>  <p>M6 X1</p>	<p>I</p>  <p>Ø25 X4</p>	<p>J</p>  <p>Ø25 X16</p>	<p>K</p>  <p>X4</p>
---	---	---	---	---	--	--	--	---	--	---

ASSEMBLY INSTRUCTIONS / INSTRUCTIONS DE MONTAGE

GRS Recycled Plastic Leaf Modular Armless Chair

Chaise modulaire sans accoudoirs Leaf en plastique recyclé GRS

*If connecting the chairs.
Si vous connectez les chaises.*

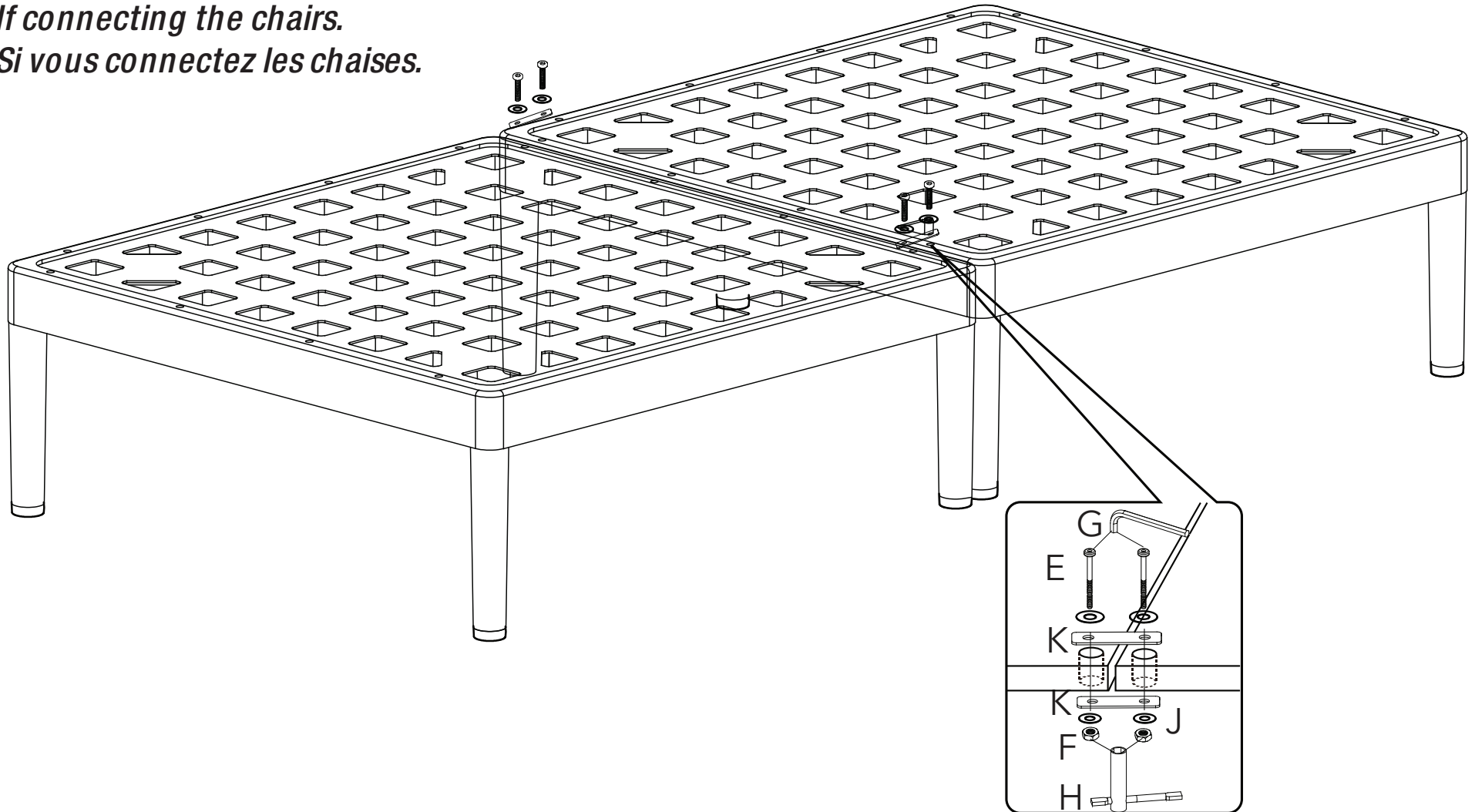



IMPORTANT

DATED PROOF OF PURCHASE REQUIRED FOR
WARRANTY SERVICE

UNE PREUVE D'ACHAT DATÉE EST REQUISE POUR SE PRÉVALOIR DE LA GARANTIE.

WARRANTY

This product is inspected, tested and carefully packaged to minimize the chance of damage during shipment. If a part (excluding light bulbs, glass and fuses*) within two years from the date of purchase proves to be defective in material or fabrication under normal use, the part will be repaired or replaced. The Company's obligation under the warranty is to replace or repair defective parts at our discretion. Any expenses or damage resulting from the installation, removal or transportation of the product will be the responsibility of the owner and are not covered by this warranty. The owner assumes all other risks arising from the use or misuse of the product. The warranty will be void if the product damage or failure is deemed by the Company to be caused by accident, alteration, misuse, abuse, incorrect installation or removal, or connection to an incorrect power source by the owner. The Company neither assumes, nor authorizes any person or entity to assume for it any obligation or liability associated with its products. Light bulbs and fuses are not covered under this warranty. If you have any questions regarding the warranty or service, please contact us.

AVERTISSEMENT

Ce produit a été soigneusement inspecté, testé et emballé afin de minimiser les risques de dommages durant le transport. Si l'une des pièces (à l'exception des ampoules électriques verre et des fusibles*) s'avère défectueuse au niveau de sa fabrication ou de ses matériaux pendant deux années qui suit la date de l'achat, suite à une utilisation normale, la pièce sera réparée ou remplacée. La Compagnie est tenue de réparer ou remplacer les pièces défectueuses, à sa discrétion, en vertu de la garantie. Tout frais ou dommage résultant de l'installation, du démantèlement ou du transport du produit demeure la responsabilité du client et n'est pas couvert par cette garantie. Le client assume tout autre risque résultant de l'utilisation, correcte ou fautive, du produit. La garantie devient nulle si la Compagnie détermine que le dommage ou le mauvais fonctionnement est causé par un accident, une modification, une mauvaise utilisation, un abus, une mauvaise installation ou un mauvais démantèlement ou un branchement à une source électrique inadéquate de la part du client. La Compagnie n'est pas responsable et n'autorise quiconque, personne ou entité légale, à accepter de responsabilité ou obligation en son nom, en rapport avec ses produits. * Les ampoules électriques et les fusibles ne sont pas couverts par cette garantie. Pour toute question en rapport avec la garantie ou le service, envoyez-nous un